



IMPRESSA E40

IMPRESSA E45

IMPRESSA E60

IMPRESSA E65

Gebruiksaanwijzing

IMPRESSA

Jura Impressa E40/E45/E60/E65

Nederlands 5 – 19



= Aanwijzing



= Belangrijk



= Tip



Fig. 1



Fig. 2



Fig. 3



Fig. 4

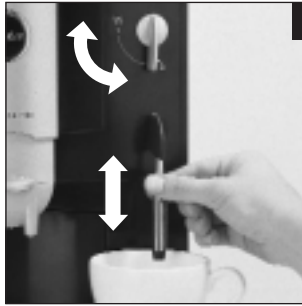

Fig. 5

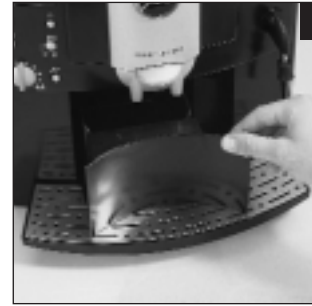

Fig. 6

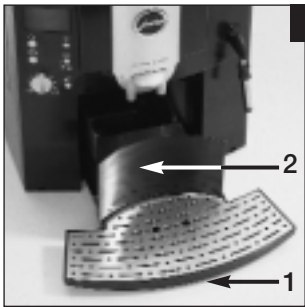

Fig. 7



Fig. 8



Fig. 9

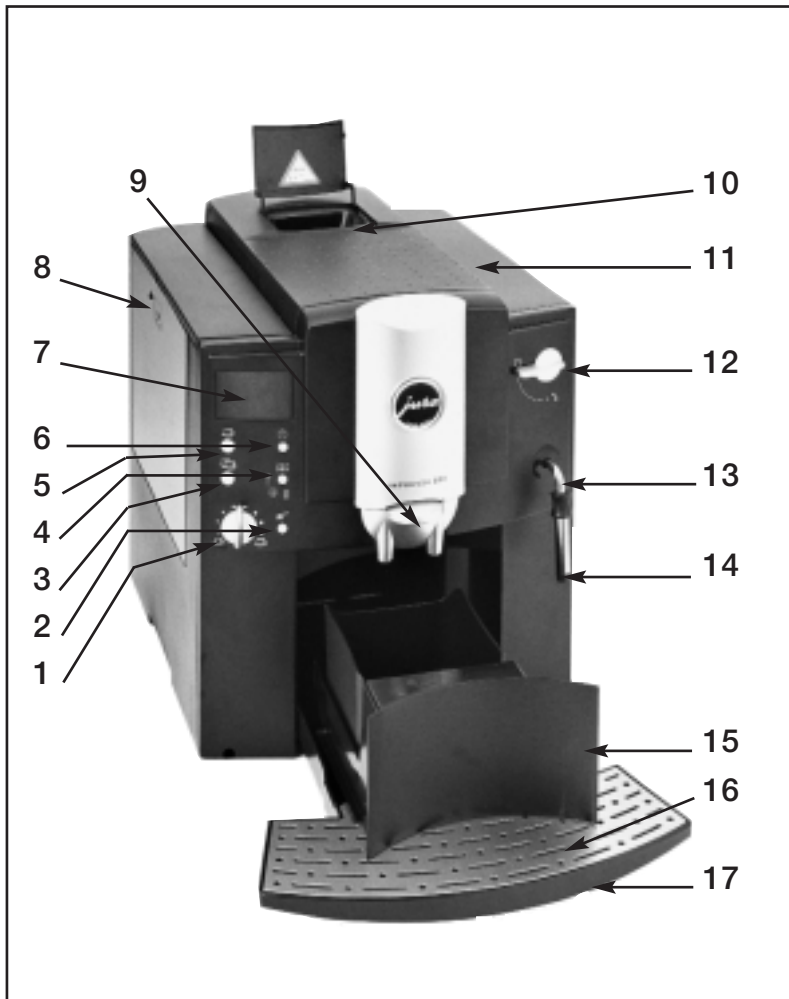

Bedieningselementen Jura Impressa E40/E45/E60/E65

- 1 Draaiknop waterhoeveelheid
- 2 Keuzeknop gemalen koffie
- 3 Keuzeknop 2 koppen
- 4 Waarschuwingssknop (voor functies als: spoelen, reinigen, ontkalken, filter)
- 5 Keuzeknop 1 kopje
- 6 AAN/UIT-schakelaar
- 7 Displayaanduiding met symbolen
- 8 Watertank met draagbeugel
- 9 In hoogte verstelbare koffie-uitloop
- 10 Vulopening gemalen koffie
- 11 Afdekking bonenreservoir
- 12 Draaiknop stoom- / heet water
- 13 Zwenkbaar uitloopbuisje voor heet water / stoom
- 14 Opschuimhulpstuk
- 15 Afvalbakje
- 16 Rooster
- 17 Lekbakje

Inhoudsopgave

Jura Impressa E40/E45/E60/E65

1. Beschrijving van het apparaat.....	blz 6	8.2 Terugzetten in de stand koffiezetten	blz 11
1.1 Symbolen.....	blz 6	9. Gebruik van heet water	blz 11
2. Veiligheidsvoorschriften.....	blz 7	9.1 Gebruik van heet water E45.....	blz 12
2.1 Waarschuwingsinstructies	blz 7	10. Apparaat uitschakelen.....	blz 12
2.2 Preventiemaatregelen.....	blz 7	11. Onderhoud en verzorging	blz 12
3. Greedmaken van het apparaat.....	blz 7	11.1 Water vullen.....	blz 12
3.1 Controle netspanning	blz 7	11.2 Afvalbakje legen.....	blz 12
3.2 Controle elektriciteitszekering.....	blz 7	11.3 Lekbakje ontbreekt.....	blz 12
3.3 Waterreservoir vullen	blz 7	11.4 Apparaat reinigen	blz 12
3.4 Koffiebonen bijvullen	blz 8	11.5 Apparaat verkalkt.....	blz 12
3.5 Afstelling molen	blz 8	11.6 Gebruik van Claris filterpatronen.....	blz 12
3.6 Instelling waterhardheid	blz 8	11.7 Filter plaatsen.....	blz 13
3.7 Verstelbare automatische uitschakeling	blz 9	11.8 Filter vervangen	blz 13
4. Eerste ingebruikneming.....	blz 9	11.9 Algemene reinigingsvoorschriften	blz 13
4.1 Systeem met water vullen	blz 9	11.10 Systeem leegmaken	blz 14
5. Apparaat spoelen.....	blz 10	12. Reinigen	blz 14
6. Instelling waterhoeveelheid.....	blz 10	13. Ontkalking	blz 15
7. Bereiding van espresso/koffie normaal.....	blz 10	14. Afvalverwijdering.....	blz 16
7.1 Bereiding van espresso/koffie sterk	blz 10	15. Tips voor een perfecte koffie.....	blz 16
7.2 Bereiding van espresso/koffie extra.....	blz 10	16. Meldingen.....	blz 17
7.3 Bereiding van gemalen koffie.....	blz 10	17. Problemen.....	blz 18
8. Gebruik van stoom	blz 11	18. Juridische instructies	blz 19
8.1 Bereiden van stoom met de Professionele Auto- Cappuccino/Caffè Latte (optioneel E45)	blz 11	19. Technische gegevens	blz 19

Belangrijke instructies voor de gebruik(st)er

Hartelijk bedankt voor de aankoop van dit Jura-product.

Lees, voordat u uw nieuw apparaat in gebruik neemt, deze handleiding nauwkeurig door en bewaar deze om haar in de toekomst ook te kunnen raadplegen.

Als u nog meer informatie wil hebben of als er speciale problemen optreden die in deze handleiding voor u niet uitvoerig genoeg worden behandeld, bestel dan de vereiste informatie bij uw plaatselijke vakhandelaar of rechtstreeks bij ons.

1. Beschrijving van het apparaat

Deze espresso-/koffie-volautomaat overtuigt door zijn compacte bouw en maakt indien gewenst tegelijkertijd 1 of 2 koppen espresso/koffie in uitstekende gastronomiekwaliteit met een gegerandeerde crèmelaag. Het unieke Jura-vóórbevochtigingssysteem (Intelligent Pre Brew Aroma System/I.P.B.A.S[®]) zorgt voor een volledige benutting van het koffiearoma. Het apparaat werkt volledig automatisch na een druk op de knop. Bij het koffiearoma hebt u de keuze uit normaal, sterk en extra, al naargelang de smaak. De ingebouwde molen maalt de bonen in de gewenste fijnheid. Dankzij een aparte vulopening kunnen ook andere, reeds gemalen koffiesoorten worden gebruikt. De hoeveelheid water kan naar wens worden geprogrammeerd. De bediening wordt vergemakkelijkt doordat elektronisch wordt gecontroleerd hoeveel er in het waterreservoir en het afvalbakje zit. De geïntegreerde spoel-, reinigings- en ontkalkingsprogramma's maken het onderhoud en de service eenvoudig.

1.1 Symbolen

- 1 KOFFIE KLAAR
- 2 GEMALEN KOFFIE
- 3 APPARAAT SPOELEN
- 4 STOOM / HEET WATER
- 5 KRAAN DICHT
- 6 WATER VULLEN
- 7 AFVALBAKJE LEEGMAKEN / LEKBAKJE ONTBREEKT
- 8 APPARAAT REINIGEN
- 9 APPARAAT VERKALKT
- 10 FILTER VERVANGEN
- 11 KRAAN OPEN

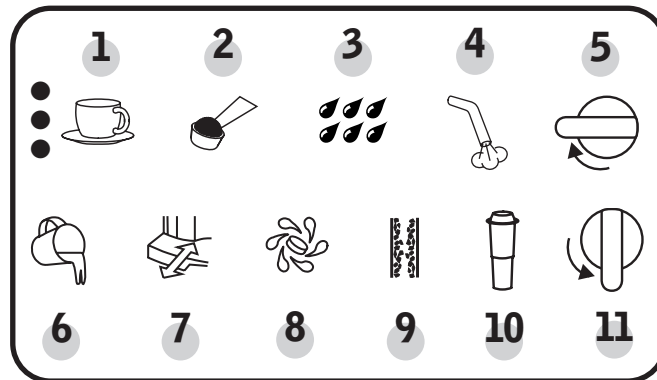

2. Veiligheidsvoorschriften

2.1 Waarschuwinginstructies

- Kinderen onderkennen de gevaren niet die kunnen ontstaan bij het omgaan met elektrische apparatuur; laat daarom nooit kinderen zonder toezicht alleen bij elektrische apparatuur.
- Het apparaat mag alleen maar worden gebruikt door geïnstrueerde personen.
- Neem nooit een defect apparaat of een apparaat met een beschadigde toevoerleiding in gebruik.
- Dompel het apparaat nooit in water onder.

2.2 Preventiemaatregelen

- Stel het apparaat nooit bloot aan weersinvloeden (regen, sneeuw, vorst) en bedien het ook niet met natte handen.
- Zet het apparaat op een stabiele en horizontale plaat. Zet het nooit op hete of warme vlakken (kookplaten). Kies een plaats die voor kinderen en huisdieren ontoegankelijk is.
- Trek de netstekker er altijd uit tijdens langdurige afwezigheid (vakantie enz.).
- Trek de netstekker er altijd eerst uit vóór reinigingswerkzaamheden.
- Trek nooit aan de voedingsdraad of aan het apparaat zelf als u de netstekker eruit trekt.
- Repareer of open het apparaat nooit zelf. Reparaties mogen alleen maar worden uitgevoerd door geautoriseerde serviceplaatsen met originele reserveonderdelen en accessoires.
- Het apparaat is via een voedingskabel met het stroomnet verbonden. Let erop dat niemand over de voedingskabel struikelt en het apparaat naar beneden trekt. Houdt kinderen en huisdieren uit de buurt.
- Zet het apparaat of losse onderdelen ervan nooit in de afwasmachine.

- Kies een dusdanige plaats van opstelling voor het apparaat dat een goede luchtcirculatie kan plaatshebben, om het te beschermen tegen oververhitting.
- Bij gebruik van zuurhoudende ontkalkingsmiddelen moeten eventuele spatten en druppels op een gevoelige ondergrond, vooral natuursteen en houten oppervlakken, onmiddellijk worden verwijderd en/of dient men dienovereenkomstige voorzorgsmaatregelen te treffen.

3. Gereedmaken van het apparaat

3.1 Controle netspanning

Het apparaat is af fabriek op de correcte netspanning afgesteld. Controleer of uw netspanning overeenkomt met de gegevens op het typeplaatje op de onderkant van het apparaat.

3.2 Controle elektriciteitszekering

Het apparaat is ontworpen voor een stroomsterkte van 10 Ampère. Controleer of de elektrische zekering hiervoor ontworpen is.

3.3 Waterreservoir vullen

- Verwijder de watertank en spoel deze goed uit met koud leidingwater.
- Vul vervolgens de watertank en plaats deze weer in het apparaat. Let erop dat de tank goed inklikt (Fig.1).



Vul uitsluitend vers, koud water bij. Nooit met melk, mineraalwater of andere vloeistoffen vullen. U kunt ook water bijvullen zonder dat u het tankje verwijdert. Gewoon de afdekking opklappen en met een bakje van bovenaf water bijvullen en de afdekking weer sluiten.

3.4 Koffiebonen bijvullen

➔ Om lange tijd plezier van uw apparaat te hebben en uitval door reparatiewerkzaamheden te voorkomen dient u erop te letten dat de molen van uw Jura koffiemachine niet geschikt is voor koffiebonen die tijdens of na het branden zijn behandeld met additieven (b.v. suiker). Het gebruik van dergelijke koffiemengsels kan leiden tot beschadigingen aan de molen. Reparatiekosten die hieruit voortvloeien vallen niet onder de garantiebepalingen.

- Klap de afdekking van het bonenreservoir omhoog (11).
- Verwijder eventueel aanwezige vervuiling of vreemde voorwerpen die zich in het reservoir bevinden.
- Doe koffiebonen in de bakjes en sluit de afdekking weer.

3.5 Afstelling molen

U kunt de molen aanpassen aan de soort branding van uw koffie. Wij adviseren u voor

een lichte branding → een fijnere afstelling
een donkere branding → grovere afstelling

- Maak de afdekking van het bonenreservoir open.
- Voor het instellen van de maling zet u de draaiknop (afb. 2) in de gewenste stand.
- U hebt de volgende mogelijkheden:
hoe kleiner de punten, des te fijner de maling
hoe groter de punten, des te grover de maling

❗ De maling kan alleen maar worden omgezet als de molen loopt.

3.6 Instelling waterhardheid

In het apparaat wordt water verhit. Dit veroorzaakt een tijdens het gebruik optredende verkalking, die automatisch wordt aangegeven.

Het apparaat moet, voordat het voor de eerste keer wordt gebruikt, op de hardheid van het gebruikte water worden afgesteld. Gebruik hiervoor de bijgevoegde teststaafjes.

➔ 1° Duitse hardheid komt overeen met 1,79° Franse hardheid.

Het apparaat beschikt over 6 hardheidsfasen die kunnen worden ingesteld. In het afleesvenster wordt de ingestelde fase aangegeven.

Fase voor Claris - filter

Instelling voor het gebruik van de Claris filterpatroon



Fase 0 = Waterhardheid is uitgeschakeld

De automatische verkalkingsmelding is uitgeschakeld.



Fase 1

Duitse waterhardheidsgraad 1 – 7°
Franse waterhardheidsgraad 1,79 – 12,53°



Fase 2

Duitse waterhardheidsgraad 8 – 15°
Franse waterhardheidsgraad 14.32 – 26.85°

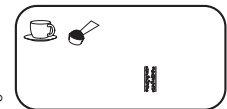

Fase 3

Duitse waterhardheidsgraad 16 – 23°
Franse waterhardheidsgraad 28.64 – 41.14°



Fase 4

Duitse waterhardheidsgraad 24 – 30°

Franse waterhardheidsgraad 42.96 – 5 3.7°

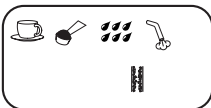

Het apparaat is door de fabriek op **stand 3** afgesteld. Deze instelling kunt u veranderen. Ga hierbij als volgt te werk:

- Trek de stekker met de toevoerleiding uit de kabeldoos aan de achterkant van het apparaat.
- Steek de stekker in het stopcontact.
- Schakel het apparaat **niet** aan.
- Druk ong. 3 seconden op de keuzeknop . Nu branden de symbolen , , .
- Kies nu de passende fase uit met de keuzeknop en druk op de bedrjfsknop AAN/UIT om alles op te slaan. De symbolen gaan uit.

De waterhardheid moet vóór het eerste gebruik of bij het gebruik van een andere waterkwaliteit worden ingesteld. Als u gedurende langer dan 30 seconden geen omzetting van de fasen uitvoert, gaat het display uit. De laatst opgeslagen waarde blijft bestaan.

3.7 Verstelbare automatische uitschakeling

U kunt de door Jura ingestelde automatische uitschakeling van 1 1/2 uur veranderen. Hiervoor biedt het apparaat 3 fasen aan:

1e fase

Het symbool brandt. De automatische uitschakeling wordt niet geactiveerd.

2e fase

De symbolen , , branden.

De automatische uitschakeling wordt op 1 1/2 uur ingesteld.

3e fase

De symbolen , , , , , branden.

De automatische uitschakeling wordt op 3 1/2 uur ingesteld.

Voor het inschakelen van de automatische uitschakeling gaat u als volgt te werk:

- Steek de stekker in het stopcontact.
- Schakel het apparaat **niet** aan.
- Druk ong. 3 seconden op de keuzeknop . De symbolen , branden.
- Kies de gewenste fase met de keuzeknop .
- Druk op de bedrjfsknop AAN/UIT om de gewenste fase in het geheugen op te slaan.

Als u gedurende langer dan 30 seconden geen omzetting van de fasen uitvoert, gaat het display uit. De laatst opgeslagen waarde blijft bestaan.

4. Eerste ingebruikneming

4.1 Systeem met water vullen

- Schakel uw apparaat aan met de AAN/UIT schakelaar.
- Het symbool brandt.
- Plaats een leeg kopje onder het zwenkbare uitloopbuisje voor heet water / stoom (13).
- Draai de draaiknop stoom-/heet water (12) naar stand . Nu levert het apparaat water en tegelijkertijd knippert het symbool .
- Als op het displayvenster het symbool brandt, draait u de draaiknop stoom-/heet water (12) terug naar stand .

5. Apparaat spoelen

Als het symbool  brandt wordt om een spoeling gevraagd.

- Zet een leeg kopje onder de koffie-uitloop.
- Druk op de waarschuwingknop (4). Het spoelen wordt automatisch beëindigd.



Als het apparaat is uitgeschakeld en reeds afgekoeld is, wordt de spoeling bij het inschakelen gevraagd.

Bij het uitschakelen van het apparaat wordt automatisch een spoeling geactiveerd.

6. Instelling waterhoeveelheid

De waterhoeveelheid kan met de draaiknop (1) traploos worden gedoseerd. Het kleine kopje betekent weinig water voor espresso, het grote kopje betekent veel water voor koffie.



U kunt de waterhoeveelheid ook tijdens het nog lopende proces veranderen. Gewoon de draaiknop waterhoeveelheid (1) op meer of minder water zetten.



Bij de keuzeknop  verdubbelt het apparaat de waterhoeveelheid automatisch en verdeelt deze over twee kopjes.

7. Bereiding van espresso/koffie normaal

- Zodra het symbool  brandt, kunt u koffie afnemen.
- Zet 1 of 2 kopjes onder de koffie-uitloop en druk op de gewenste bereidingsstoets. Het vóórbevochtigingssysteem (I.P.B.A.S[®]) maakt de gemalen koffie een beetje nat, onderbreekt het doorlopen dan even en begint dan pas met het echte koffiezetten.





U kunt de bereiding ook voortijdig onderbreken door een willekeurige koffiebereidingsstoets in te drukken.



Teneinde een uitstekende schuim te verkrijgen, kunt u de koffie-uitloop individueel aanpassen aan de grootte van uw kopjes (afb. 3).



7.1 Bereiding van espresso/koffie sterk

- Zet een kopje onder de koffie-uitloop (9).
- Druk net zolang op de bereidingsstoets  totdat links naast het symbool  twee punten gaan branden.



Deze bereiding van koffie sterk is slechts voor 1 kopje mogelijk.



7.2 Bereiding van espresso/koffie extra

- Zet een kopje onder de koffie-uitloop (9).
- Druk net zolang op de bereidingsstoets  totdat links naast het symbool  drie punten gaan branden.





Deze bereiding van koffie extra is slechts voor 1 kopje mogelijk.

7.3 Bereiding van gemalen koffie

- Druk op de keuzestoets . Het symbool  en  brandt.
- Doe nu 1 of 2 afgestreeken maatschepjes met vóórgemalen koffie in de vulopening voor gemalen koffie (10).
- Zet 1 of 2 kopjes onder de koffie-uitloop en druk op de gewenste bereidingsstoets.







Gebruik nooit in water oplosbare instant koffie of snelkoffie. Wij adviseren u altijd alleen maar poeder van vers gemalen koffiebonen of reeds gemalen, vacuüm verpakte koffie te gebruiken. **Doe er nooit meer dan 2 porties gemalen koffie in. De vulschacht is geen voorraadreservoir.**

 Als per ongeluk op de keuzeknop  is gedrukt, kan de keuze door op de keuzeknop  te drukken weer ongedaan worden gemaakt. Uw apparaat spoelt.

 Na ieder reinigingsproces moet de vulopening voor gemalen koffie worden schoongemaakt.

8. Gebruik van stoom

De stoom kan worden gebruikt om vloeistoffen te verhitten maar ook om melk voor cappuccino op te schuimen. Let erop dat bij het verhitten van vloeistof het opschuimhulpstuk (14) naar boven wordt geschoven. Bij het opschuimen van vloeistof schuift u het opschuimhulpstuk naar beneden (afb. 5).

- Plaats een kopje onder het zwenkbare uitloopbuisje voor heet water / stoom (13).
- Dompel het opschuimhulpstuk (14) in de op te schuimen melk of de te verwarmen vloeistof en draai de draaiknop stoom-/heet water (12) in de stand .
- Druk onmiddellijk hierna op waarschuwingknop (4).
- Voor het beëindigen van de stoomafname zet u de draaiknop stoom-/heet water (12) terug in de stand .
- De symbolen ,  branden.
- Als U direct na het bereiden van stoom koffie zou willen bereiden, dan dient u te handelen zoals onder punt 8.1 staat beschreven.





 De max. bereidingsduur bedraagt ca. 8 minuten. Door het systeem komt er bij het opschuimen eerst wat water uit, dat vóór het stoombereiding zelf kan worden afgetapt. Het goede resultaat, b.v. bij het opschuimen van melk, wordt op geen enkele wijze beïnvloed.

 Bij het aftappen van stoom kan het aanvankelijk spetteren. Het zwenkbare uitloopbuisje wordt heet. Vermijdt direct contact met de huid.

8.1 Bereiden van stoom met de Professionele Auto-Cappuccino/Caffè Latte (optioneel F90)



 De Professionele Auto-Cappuccino/Caffè Latte is als optie te koop. Neem contact op met uw vakhandelaar.

8.2 Terugzetten in de stand koffiezetten

- Plaats een bakje onder het zwenkbare uitloopbuisje voor heet water / stoom (13).
- Druk op een bereidingsknop, op het displayvenster brandt het symbool .
- Draai de draaiknop stoom-/heet water (12) naar stand .
- Neem net zolang water af totdat de waterstroom automatisch onderbroken wordt en het symbool  brandt.
- Draai vervolgens de draaiknop stoom-/heet water (12) terug naar stand .

 Reinig het zwenkbare uitloopbuisje voor heet water / stoom iedere keer als er stoom is gebruikt met een vochtige lap.

9. Gebruik van heet water

- Plaats een kopje onder het zwenkbare uitloopbuisje voor heet water / stoom (13) en draai de draaiknop stoom-/heet water (12) naar het symbool .
- Het apparaat levert nu heet water.
- Voor het beëindigen van dit proces draait u de draaiknop stoom-/heet water (12) terug naar het symbool .

 Bij het aftappen van water kan het aanvankelijk spetteren. Het zwenkbare uitloopbuisje voor heet water / stoom wordt heet. Vermijdt direct contact met de huid.

9.1 Gebruik van heet water E45



Monteer de heet wateruitloop om een perfecte waterstroming te verkrijgen. Dit is bijgevoegd in uw welkomstverpakking.

10. Apparaat uitschakelen

Bij het uitschakelen van het apparaat wordt automatisch nog een spoeling uitgevoerd. Zet daarom een lege bak onder de koffie-uitloop en druk op de bedrjfsknop.

Nadat het spoelwater in het kopje is gelopen, schakelt het apparaat zich uit. Gooi het spoelwater weg.

11. Onderhoud en verzorging

11.1 Water vullen

Als het symbool  brandt, kan er geen bereiding meer plaatshebben. Vul water bij zoals beschreven staat onder punt 3.3.

11.2 Afvalbakje legen

Het afvalbakje verzamelt de koffieresten. Als het symbool  brandt, dan zijn de keuzeknoppen geblokkeerd en moet het bakje worden leeggemaakt.

- Schuif de koffie-uitloop (9) naar boven.
- Verwijder het lekbakje. Pas op, er zit water in.
- Maak het lekbakje en het afvalbakje leeg en reinig ze (afb. 6). Schuif eerst het lekbakje en daarna het afvalbakje er weer in (afb. 7).



Bij het leegmaken van het afvalbakje moet ook het lekbakje worden leeggemaakt.

11.3 Lekbakje ontbreekt

Het symbool  knippert als het er niet correct in is gezet.





Als het lekbakje niet in het apparaat is geplaatst, kunt u het apparaat van binnen reinigen. Veeg eventueel aanwezige gemalen koffie met een vochtige doek weg. Het gereinigde lekbakje weer in het apparaat plaatsen.

11.4 Apparaat reinigen

Na 200 kopjes of 160 spoelingen moet het apparaat worden gereinigd, het knipperen van het symbool  geeft dit aan. U kunt echter doorgaan met koffie maken of heet water/ stoom blijven afnemen. Wij adviseren u binnen een paar dagen het apparaat schoon te maken (zoals onder punt 12 omschreven). Het symbool  gaat pas uit als het volledige reinigingsproces is uitgevoerd.











11.5 Apparaat verkalkt

Het apparaat raakt door het gebruik verkalkt. De verkalking hangt af van de hardheid van het water. Het apparaat onderkent dat het nodig is een ontkalking uit te voeren. Ook hier geeft het knipperen van het symbool  aan u aan wanneer er moet worden ontkalkt. U kunt echter doorgaan met koffie maken of heet water / stoom blijven afnemen. Wij adviseren u echter het apparaat binnen een paar dagen te ontkalken (zoals onder punt 13 omschreven). Het symbool  gaat pas uit als het volledige ontkalkingsproces is uitgevoerd.

11.6 Gebruik van Claris filterpatronen

Als Claris filterpatronen op de juiste wijze worden gebruikt hoeft uw apparaat niet meer te worden ontkalkt. Nadere informatie vindt u in de brochure „Claris. Hard voor kalk. Zacht voor de koffiemachine.” (als bijlage in het Welkompakket).

11.7 Filter plaatsen

- Klap de patroonhouder in het watertankje omhoog. Plaats nu de filterpatroon zachtjes drukkend in het watertankje (afb. 4).
- Sluit de patroonhouder totdat deze hoorbaar inklikt.
- Vul het waterreservoir met koud, vers leidingwater en plaats hem weer in de machine.
- Schakel uw apparaat uit met de AAN/UIT  schakelaar.
- Druk ong. 3 seconden op de keuzeknop . Op het afleesvenster verschijnt de ingestelde hardheidsgraad.
- Druk op de keuzeknop  \, totdat alleen nog maar symbool  brandt.
- Druk nu op de bedrijfsknop AAN/UIT  voor de bevestiging. De symbolen ,  branden.
- Plaats een bakje dat groot genoeg is onder het zwenkbare uitloopbuisje voor heet water / stoom (13) en draai de draaiknop stoom-/heet water (12) naar de stand .
- Neem net zo lang water af totdat het symbool  brandt.
- Draai nu de draaiknop stoom-/heet water (12) terug naar stand .
- Als het symbool  brandt, drukt u op de waarschuwingsknop (4). Uw apparaat spoelt en is klaar om koffie te gebruiken.









 Het water kan een geringe verkleuring hebben (niet schadelijk voor de gezondheid).

11.8 Filter vervangen

Als er 50 liter zijn bereid, is de werking van het filter uitgeput. Het knipperen van het symbool  geeft dit aan.



Bij een laag aantal bereidingen dient u de filterpatronen om de 2 maanden vervangen, er verschijnt geen melding op het display. Op de patroonhouder bevindt zich een speciale draaischijf voor het instellen van de datum voor het vervangen.

- Schakel uw apparaat uit met de AAN/UIT  schakelaar.
- Druk ong. 3 seconden op de onderhoudsknop (4). De symbolen ,  branden.
- Maak het waterreservoir leeg en klap de patroonhouder omhoog. Plaats nu de nieuwe filterpatroon met zachte druk in het waterreservoir (fig. 4).
- Plaats een bakje dat groot genoeg is onder het zwenkbare uitloopbuisje voor heet water / stoom (13) en draai de draaiknop stoom-/heet water (12) naar de stand . Het symbool  knippert.
- Neem net zo lang water af totdat het symbool  brandt.
- Draai nu de draaiknop stoom-/heet water (12) terug naar stand .
- Als het symbool  brandt, drukt u op waarschuwingsknop (4). Uw apparaat spoelt en is klaar om koffie te gebruiken.

11.9 Algemene reinigingsvoorschriften







- Gebruik nooit krassende voorwerpen of bijtende chemicaliën voor het reinigen.
- Veeg de behuizing van binnen en van buiten af met een zachte, fijne doek.
- Reinig iedere keer na het gebruik het zwenkbare uitloopbuisje voor heet water/ stoom.
- Maak na het opwarmen van melk wat heet water gereed om het zwenkbare uitloopbuisje voor heet water/stoom ook van binnen te reinigen.
- Voor een grondige reiniging kunt u het stoompijpje demonteren (afb. 8)

- Het waterreservoir dient iedere dag schoongespoeld en met vers water te worden gevuld.

 Bij zichtbare kalkaanslag in het waterreservoir kunt u dit met een in de handel gebruikelijk ontkalkingsmiddel verwijderen. Haal het waterreservoir daarvoor uit het apparaat.



11.10 Systeem leegmaken

 Dit procédé is nodig om het apparaat tijdens transport tegen vorstschade te beschermen.

- Schakel uw apparaat **uit** met de bedrijfsschakelaar.
- Plaats een bakje onder het zwenkbare uitloopbuisje voor heet water / stoom (13).
- Draai de draaiknop stoom-/heet water (12) naar stand .
- Schakel uw apparaat **aan** met de AAN/UIT  schakelaar. Het symbool  brandt.
- Druk net zo lang op waarschuwingknop (4) totdat het symbool  knippert. Na korte tijd komt er stoom naar buiten.
- Neem net zolang stoom af totdat de stroomtoevoer automatisch onderbroken wordt en er op het displayvenster het symbool  brandt.
- Draai de draaiknop stoom-/heet water (12) terug naar stand .









12. Reiniging

Het apparaat beschikt over een geïntegreerd reinigingsprogramma.





 Als het apparaat moet worden gereinigd, brandt het symbool .
U kunt echter doorgaan met koffie maken of heet water/stoom blijven afnemen en het reinigingsprogramma later uitvoeren.



Gebruik uitsluitend Jura-reinigingstabletten. U krijgt deze bij uw vakhandelaar.

 Als het reinigingsprogramma is gestart mag het niet worden onderbroken.





- Schakel het apparaat aan met de AAN/UIT  bedrijfsschakelaar.
- Druk ong. 3 seconden op waarschuwingknop (4). De symbolen , ,  branden.
- Vul het waterreservoir.
- Maak het lekbakje en het afvalbakje leeg en zet ze er allebei weer in. De symbolen , , gaan uit en het symbool  verschijnt.
- Zet een bak onder de koffie-uitloop (9) en druk op de onderhoudsknop (4). Het symbool  gaat uit.



Het branden van het symbool  geeft aan dat het reinigingsproces is geactiveerd.

- Als het symbool  brandt, maakt u (indien nodig) het lekbakje leeg en zet u het er weer in terug. Het symbool  gaat uit en de symbolen , ,  branden.
- Doe nu een Jura-reinigingstablet in de vultrechter voor gemalen koffie (10) (afb. 9).

- Druk op de waarschuwingsknop (4). De symbolen ,  gaan uit.

Het reinigingsproces wordt voortgezet. Het branden van het symbool  geeft dit aan.

- Als het symbool  opnieuw brandt, maakt u (indien nodig) het lekbakje leeg, wacht ong. 10 seconden voordat u het weer terugplaatst. Het symbool  gaat uit en de symbolen ,  branden.
- Zet het bakje opnieuw onder de koffie-uitloop (9) en druk op de waarschuwingsknop (4).

Het reinigingsproces wordt voortgezet. Het branden van het symbool  geeft dit aan. Zodra dit is afgesloten, brandt het symbool .

- Maak het lekbakje en het afvalbakje leeg en zet ze er allebei weer in. Het symbool  brandt.



Na ieder reinigingsproces moet de vulopening voor gemalen koffie worden schoongemaakt.

13. Ontkalking

Het apparaat beschikt over een geïntegreerd ontkalkingsprogramma. Als een Claris filterpatroon wordt gebruikt hoeft uw apparaat niet meer te worden ontkalkt. Gebruik uitsluitend Jura-ontkalkingstabletten. U kunt deze kopen bij uw vakhandel.















Als het apparaat moet worden ontkalkt, knippert het symbool .



U kunt echter doorgaan met koffie maken of heet water/stoom blijven afnemen en het ontkalkingsprogramma later uitvoeren.



Voer de ontkalking alleen maar uit als het apparaat minstens 2 uur uitgeschakeld en goed afgekoeld is. Het ontkalkingsprogramma wordt uitgevoerd als het apparaat uitgeschakeld is. Als het ontkalkingsprogramma is gestart mag het niet worden onderbroken.

- Schakel het apparaat met de knop AAN/UIT  uit en laat het 2 uur afkoelen.
- Verwijder het watertankje en maak dit leeg.
- Druk ong. 3 seconden op de onderhoudsknop (4). De symbolen ,  branden.
- Maak het lekbakje en het afvalbakje leeg en zet ze er allebei weer in. Het symbool  gaat uit en de symbolen ,  branden.
- Los de inhoud van een blister-verpakking (2 tabletten) volledig op in een bak met 0.5 liter water en doe de oplossing in het waterreservoir. Zet dit weer terug in de machine. Het symbool  verschijnt.
- Draai de draaiknop stoom-/heet water (12) naar de stand . Het symbool  gaat uit en de symbolen ,  branden.
- Zet een bak die groot genoeg is onder het zwenkbare uitloopbuisje voor heet water/stoom (13) en druk op waarschuwingsknop (4).





Het branden van het symbool  en het knipperen van het symbool  geeft aan dat het ontkalkingsproces geactiveerd is.



- Als het symbool  brandt, maakt u (indien nodig) het lekbakje leeg en zet u dit er weer in terug. Het symbool  brandt.
- Draai de draaiknop stoom-/heet water (12) terug naar stand .





Het ontkalkingsproces wordt voortgezet en de ontkalkingsoplossing wordt binnenin het apparaat naar het lekbakje gebracht.

- De symbolen , ,  branden.



 Spoel het waterreservoir goed uit, vul het waterreservoir met vers water en zet het weer terug in het apparaat.

- Maak het lekbakje leeg en zet dit weer terug. De symbolen ,  branden.
- Draai de draaiknop stoom-/heet water (12) naar stand .
- Zet een bak die groot genoeg is onder het zwenkbare uitloopbuisje voor heet water/stoom (13) en druk op de knop .

Het branden van het symbool  en het knipperen van het symbool  geeft aan dat het ontkalkingsproces geactiveerd is).

- Als de symbolen , ,  branden, maakt u (indien nodig) het lekbakje leeg en zet u dit er weer in terug.
- Draai de draaiknop stoom-/heet water (12) terug naar stand .

Het ontkalkingsproces wordt voortgezet en het water wordt binnenin het apparaat naar het lekbakje gebracht.

- Als het symbool  brandt, maakt u het lekbakje leeg en zet u dit er weer in terug. Het symbool  verschijnt.
- Druk vervolgens op de waarschuwingsknop (4). Uw apparaat spoelt en is nu klaar om opnieuw koffie te gebruiken.

14. Afvalverwijdering

Het product moet worden teruggegeven aan de vakhandelaar, de servicewerkplaats of aan de firma Jura voor een deskundige afvalverwijdering.

15. Tips voor een perfecte koffie

In hoogte verstelbare koffie-uitloop

U kunt de koffie-uitloop aanpassen aan de grootte van uw kopjes.

Maling

Zie punt 3.5







Kopjes voorverwarmen





U kunt de kopjes met heet water of met stoom voorverwarmen. Hoe kleiner de hoeveelheid koffie is, des te belangrijker is het voorverwarmen.

Suiker en room

Door in het kopje te roeren ontsnapt er warmte. Door room of melk uit de koelkast toe te voegen gaat de temperatuur van de koffie aanzienlijk naar beneden.

16. Meldingen

Display-aanwijzing	Oorzaak	Remedie
	<ul style="list-style-type: none">– Systeem leeg– Systeem na het bereiden van stoom te heet	<ul style="list-style-type: none">– Systeem vullen zie punt 4.1.– Terugzetten op gereed zijn voor koffie
	<ul style="list-style-type: none">– Foutieve stand pos. draaiknop	<ul style="list-style-type: none">– Draaiknop in correcte stand zetten
	<ul style="list-style-type: none">– Algemene storing	<ol style="list-style-type: none">1) – Uitschakelen<ul style="list-style-type: none">– van het stroomnet afhalen– Apparaat op het net aansluiten– Apparaat inschakelen2) Apparaat door Jura klantenservice laten controleren
	<ul style="list-style-type: none">– Een spoeling is vereist	<ul style="list-style-type: none">Apparaat spoelen
	<ul style="list-style-type: none">– Waterreservoir leeg– Vlotter defect	<ul style="list-style-type: none">– Waterreservoir vullen– Waterreservoir uitspoelen of ontkalken
	<ul style="list-style-type: none">– Afvalbakje vol– Lade na het leegmaken te vroeg erin gezet	<ul style="list-style-type: none">– Afvalbakje leegmaken– Lade pas na 10 sec. inzetten

Display-aanwijzing	Oorzaak	Remedie
	– Lekbakje niet juist erin gezet of ontbreekt	– correct erin zetten
	– Reiniging nodig	– Reinigingsprocedure uitvoeren
	– Ontkalken nodig	– Ontkalkingsproces uitvoeren
	– Filter wisselen	– Proces opstarten

17. Problemen

Probleem	Oorzaak	Remedie
De koffiestroom wordt na het voorzetten afgebroken	<ul style="list-style-type: none"> – Bonenreservoir leeg – Te weinig poeder erin gedaan 	<ul style="list-style-type: none"> – Bonen bijvullen – Poeder correct doseren
Zeer hard geluid van de Molen	– Vreemde objecten in de molen	<ul style="list-style-type: none"> – Koffiebereiding met voorgemalen poeder blijft mogelijk – Apparaat door Jura klantenservice laten controleren

Probleem	Oorzaak	Remedie
Te weinig schuim bij het melk opschuimen reinigen	– Opschuimhulpstuk verstopt	– Opschuimhulpstuk
	– Opschuimhulpstuk in foutieve stand	– Gebruik van stoom (zie punt 8)

Als de meldingen desondanks niet zijn opgelost of de problemen ook niet zijn verholpen, wendt u zich dan tot uw vakhandelaar of direct aan de firma Jura Elektroapparate AG.

18. Juridische instructies

Deze handleiding bevat de vereiste informatie voor het gebruik in overeenstemming met de voorschriften, de correcte bediening en het deskundig onderhoud van het apparaat.

Het kennen en het opvolgen van de in deze handleiding opgenomen aanwijzingen zijn een voorwaarde voor een gebruik zonder gevaren en voor de veiligheid tijdens het gebruik en het onderhoud. Deze handleiding kan geen rekening houden met ieder denkbaar gebruik. Het apparaat is ontworpen voor privé gebruik in huishoudens.

Bovendien verwijzen wij naar het feit dat de inhoud van deze handleiding geen deel uitmaakt van een vroeger of bestaand contract, toezegging of van een juridische relatie of deze verandert. Alle verplichtingen van Jura Elektroapparate AG komen voort uit het desbetreffende koopcontract dat ook de volledige en enkel geldige garantieregeling bevat. Deze contractuele garantiebepalingen worden door de uitvoeringen in deze handleiding noch uitgebreid noch ingeperkt.

De handleiding bevat informatie die door copyright is beschermd. Fotokopiëren of vertalen in een andere taal is zonder voorafgaande schriftelijke toestemming door Jura Elektroapparate AG niet toegestaan.

19. Technische gegevens

Spanning:	230V AC
Vermogen:	1350 W
Zekering:	10 A
Veiligheidscontrole:	
Energieverbruik standby:	circa 4Wh
Energieverbruik als koffie gereed is:	circa 17Wh
Pompdruk:	max. 15 bar
Waterreservoir:	1,9 liter
Capaciteit bonenbakje:	200 gr.
Capaciteit koffiedikbakje:	max. 16 port.
Lengte kabel:	1,1 m
Gewicht:	8,3 kg
Afmetingen (BxHxD):	28 x 34,5 x 41,5 cm

Deze machine voldoet aan de volgende EG-richtlijnen:
 73/23/ EEG van 19.02. 1973 “Laagspanningsrichtlijn “ inclusief
 Wijzigingsrichtlijn 93/336/ EEG.
 89/336/EEG van 03.05.1989 “EMC richtlijn” inclusief
 Wijzigingsrichtlijn 92/31/EEG.