

INHOUD

1. FUNDAMENTELE WAARSCHUWINGEN VOOR DE VEILIGHEID	7
2. VEILIGHEIDS WAARSCHUWINGEN	8
2.1 In deze instructies gebruikte symbolen	8
2.2 Gebruik conform de bestemming	8
2.3 Gebruiksaanwijzing	8
3. INLEIDING	8
3.1 Letters tussen haakjes	8
3.2 Problemen en reparaties	8
4. BESCHRIJVING	9
4.1 Beschrijving van het apparaat	9
4.2 Beschrijving van de accessoires	9
4.3 Beschrijving van het melkreservoir	9
5. VOORBEREIDENDE WERKZAAMHEDEN	9
5.1 Het apparaat controleren	9
5.2 Installatie van het apparaat	9
5.3 Het apparaat aansluiten	10
5.4 Eerste inwerkingstelling van het apparaat ..	10
6. HET APPARAAT INSCHAKELEN	10
7. HET APPARAAT UITSCHAKELEN	11
8. INSTELLINGEN VAN HET MENU	11
8.1 Taal	11
8.2 Onderhoud:	11
8.3 Programma dranken	11
8.4 Programma My dranken	12
8.5 Algemeen	12
8.6 Statistiek	13
9. SPOELING	13
10. BEREIDING VAN DE KOFFIE	13
10.1 Instelling van de koffiemolen	13
10.2 Tips voor een warmere koffie	13
10.3 Bereiding van automatische recepten met koffiebonen	14
10.4 Tijdelijke wijziging van het aroma van de koffie	14
10.5 Koffie bereiden met voorgegemaalde koffie ..	15
11. BEREIDING VAN DRANKEN MET MELK	15
11.1 Vul en plaats het melkreservoir	15
11.2 De hoeveelheid schuim regelen	16
11.3 Automatische bereiding van dranken op basis van melk	16
11.4 Reiniging van het melkreservoir na ieder gebruik	16
12. “(my) MENU” PROGRAMMERING EN SELECTIE	16
13. AFGIFTE VAN HEET WATER	17
14. REINIGING	17
14.1 De machine reinigen	17
14.2 Reiniging van het interne circuit van de machine;	17
14.3 Reiniging van het koffiedikbakje	17
14.4 Reiniging van het drupbakje en het condensbakje	18
14.5 Reiniging van de binnenkant van de machine 18	
14.6 Reiniging van het waterreservoir	18
14.7 Reiniging van de tuitjes van de koffieuitloop .. 18	
14.8 Reiniging van de trechter voor het invoeren van voorgegemaalde koffie	18
14.9 Reiniging van de zetgroep	18
14.10 Reiniging van het melkreservoir	19
14.11 Reiniging van de spuitmond heet water	19
15. ONTKALKING	19
16. PROGRAMMERING VAN DE WATERHARDHEID.	20
16.1 Meting van de waterhardheid	20
16.2 Instelling waterhardheid	21
17. VERZACHTINGSFILTER	21
17.1 Installatie van het filter	21
17.2 Het filter vervangen	22
17.3 Het filter verwijderen	22
18. TECHNISCHE GEGEVENS	22
19. VERWIJDERING	22
20. OP HET DISPLAY WEERGEGEVEN BERICHTEN..	23
21. PROBLEMEN OPlossen	25

1. FUNDAMENTELE WAARSCHUWINGEN VOOR DE VEILIGHEID

- Het apparaat mag niet worden gebruikt door personen (inclusief kinderen) met verminderde lichamelijke, zintuiglijke of verstandelijke vermogens of met gebrek aan ervaring en kennis, tenzij zij onder toezicht staan van een voor hun veiligheid verantwoordelijk persoon, of door deze geïnstrueerd worden inzake het veilig gebruik van het apparaat.
- Kinderen moeten onder toezicht staan om ervoor te zorgen dat ze niet met het apparaat spelen.
- De door de gebruiker uit te voeren handelingen voor reiniging en onderhoud mogen niet verricht worden door kinderen zonder toezicht.
- Voor de reiniging het apparaat nooit in water onderdompelen.
- Dit apparaat is uitsluitend bedoeld voor huishoudelijk gebruik. Het is niet bedoeld om gebruikt te worden in: ruimtes bestemd als keuken voor het personeel van winkels, kantoren en andere werkomgevingen, vakantieboerderijen, hotels, kamerverhuur, motels en andere verblijfsstructuren.
- In geval van schade aan de stekker of de voedingskabel mogen deze, om elk risico te voorkomen, uitsluitend door de Technische Dienst vervangen worden.

ALLEEN VOOR DE EUROPESE MARKT:

- Dit apparaat kan gebruikt worden door kinderen met een leeftijd vanaf 8 jaar, mits onder toezicht of mits ze aanwijzingen ontvangen hebben over het veilig gebruik van het apparaat en de betrokken gevaren begrijpen. De door de gebruiker uit te voeren handelingen voor reiniging en onderhoud mogen niet verricht worden door kinderen, tenzij ze ouder zijn dan 8 jaar en onder toezicht handelen. Houd het apparaat en diens snoer buiten het bereik van kinderen onder de leeftijd van 8 jaar.
- Het apparaat kan worden gebruikt door personen met verminderde lichamelijke, zintuiglijke of geestelijke vermogens of met gebrek aan ervaring en kennis, mits onder toezicht of mits ze aanwijzingen ontvangen hebben over het veilig gebruik van het apparaat en de betrokken gevaren begrijpen.
- Kinderen mogen niet met het apparaat spelen.
- Altijd de stekker uit het stopcontact verwijderen wanneer het apparaat onbeheerd blijft en alvorens het apparaat te monteren, demonteren of te reinigen.



De oppervlakken met dit symbool worden tijdens het gebruik warm (het symbool is alleen op sommige modellen aanwezig).

2. VEILIGHEIDS WAARSCHUWINGEN

2.1 In deze instructies gebruikte symbolen

De belangrijke waarschuwingen worden door deze symbolen aangegeven. Het is absoluut noodzakelijk deze waarschuwingen in acht te nemen.



Veronachtzaming kan of zal leiden tot letsel met gevaar voor het leven wegens elektrische schokken.



Veronachtzaming kan of zal leiden tot letsel of beschadiging van het apparaat.



Veronachtzaming kan of zal leiden tot brandwonden.



Dit symbool wijst op tips en belangrijke informatie voor de gebruiker.



Aangezien het apparaat op elektriciteit functioneert, kan niet uitgesloten worden dat het elektrische schokken genereert.

Houd u dus aan de volgende veiligheidsvoorschriften:

- Raak het apparaat nooit aan met natte handen of voeten.
- Raak de stekker niet aan met natte handen.
- Controleer of het gebruikte stopcontact altijd vrij toegankelijk is zodat, indien nodig, de stekker uit het stopcontact kan worden verwijderd.
- Wilt u de stekker uit het stopcontact trekken, pak dan direct de stekker vast. Trek nooit aan het snoer omdat dit hierdoor beschadigd kan raken.
- Om het apparaat volledig los te koppelen moet de stekker uit het stopcontact getrokken worden.
- In geval van defecten van het apparaat, deze niet zelf proberen te repareren.
Schakel het apparaat uit, trek de stekker uit het stopcontact en neem contact op met de Technische Dienst.
- Schakel het apparaat uit alvorens het te reinigen, trek de stekker uit het stopcontact en laat de machine afkoelen.



Bewaar het verpakkingsmateriaal (plastic zakjes, piepschuim) buiten het bereik van kinderen.



Dit apparaat produceert heet water en wanneer het in werking is kan er waterdamp ontstaan.

Wees voorzichtig om niet in contact te komen met waterspatten of hete stoom.

Wanneer het apparaat in werking is kan het kopjesblad heet worden.

2.2 Gebruik conform de bestemming

Dit apparaat is vervaardigd voor het bereiden van koffie en het verwarmen van dranken.

Elk ander gebruik moet beschouwd worden als oneigenlijk en dus gevaarlijk. De fabrikant is niet aansprakelijk voor schade als gevolg van een oneigenlijk gebruik van het apparaat.

2.3 Gebruiksaanwijzing

Lees deze instructies aandachtig door alvorens het apparaat te gebruiken. De veronachtzaming van deze instructies kan letsel en schade aan het apparaat veroorzaken.

De fabrikant is niet aansprakelijk voor schade als gevolg van de niet-naleving van deze gebruiksaanwijzingen.



Bewaar deze instructies zorgvuldig. Indien het apparaat wordt overgedragen aan andere personen, moet ook deze gebruiksaanwijzing worden meegeleverd.

3. INLEIDING

Dank u voor het kiezen van de automatische machine voor koffie en cappuccino.

Wij wensen u veel plezier met uw nieuwe apparaat. Neem even de tijd om deze instructies voor het gebruik te lezen. U kunt zo gevaren of schade aan de machine voorkomen.

3.1 Letters tussen haakjes

De letters tussen haakjes verwijzen naar de legende in de Beschrijving van het apparaat (pag. 2-3).

3.2 Problemen en reparaties

In geval van problemen allereerst proberen deze op te lossen met behulp van de aanwijzingen van de hoofdstukken "20. Op het display weergegeven berichten" en "21. Problemen oplossen".

Indien deze aanwijzingen niet doeltreffend blijken te zijn of u verdere opheldering wenst, raden wij u aan de klantenservice te raadplegen door te bellen naar het nummer vermeld op het bijgevoegde blad "Klantenservice".

Indien uw land niet op dit blad vermeld staat, bel dan het nummer dat op de garantie staat. Voor eventuele reparaties dient u zich uitsluitend te wenden tot de Technische Dienst van De'Longhi. De adressen worden vermeld in het garantiecertificaat dat bij de machine geleverd wordt.

4. BESCHRIJVING

4.1 Beschrijving van het apparaat





(pag. 3 - A)

- A1. Deksel koffiebonenreservoir
- A2. Deksel trechter voorgemalen koffie
- A3. Koffiebonenreservoir
- A4. Trechter voor voorgemalen koffie
- A5. Regelknop maalgraad
- A6. Verwarmplaat
- A7. Toets : om het apparaat in en uit te schakelen (stand-by)
- A8. Spuitmond heet water/stoom
- A9. Koffieuitloop (in hoogte verstelbaar)
- A10. Condensbakje
- A11. Koffiedikbakje
- A12. Kopjesblad
- A13. Indicator waterniveau van het drupbakje
- A14. Rooster drupbakje
- A15. Drupbakje
- A16. Deksel waterreservoir
- A17. Waterreservoir
- A18. Zitting verzachtingsfilter
- A19. Deurtje zetgroep
- A20. Zetgroep
- A21. Zitting stekker voedingskabel
- A22. Algemene schakelaar









Beschrijving van het bedieningspaneel

(pag. 2 - B)

Sommige toetsen van het bedieningspaneel hebben een dubbele functie: die wordt in de beschrijving tussen haakjes aangegeven.

- B1. *Display: helpt de gebruiker bij het gebruik van het apparaat. Het geselecteerde item wordt centraal tussen de twee stippenlijnen weergegeven.*
- B2.  Scrollpijltoets ("ESC": indien ingedrukt tijdens de programmering van de dranken wordt de functie verlaten zonder op te slaan)
- B3. **OK**: om de selectie te bevestigen (Indien ingedrukt tijdens de eerste seconden van de afgifte van "espresso", "kleine espresso", "grote espresso", worden er 2 kopjes afgegeven)
- B4.  Scrollpijltoets ("STOP" - Wordt ingedrukt tijdens de afgifte/programmering van de dranken om de functie te onderbreken)
- B5. /ESC: voor het uitvoeren van een spoeling.
(Bij het openen van het menu instellingen heeft de toets de functie "ESC": druk om de geselecteerde functie te verlaten en terug te keren naar het hoofdmenu).
- B6. : menu instellingen van het apparaat
- B7. : selectie aroma

Dranken met directe selectie:

- B8. : Espresso
- B9. : Koffie
- B10. : Long
- B11. : Cappuccino
- B12. : Latte Macchiato
- B13. : Warme Melk
- B14.  ^{DRINK} _{MENU}: Menu selectie dranken (met uitzondering van de dranken met directe selectie): Grote Espresso, Kleine Espresso, Doppio+, Cappuccino+, Caffelatte, Flat White, Espresso Macchiato, 2 Espresso, 2 Kleine Espresso, 2 Grote Espresso, Heet Water
- B15.  ^{MY} _{MENU}: Menu selectie gepersonaliseerde dranken (my). Bij het eerste gebruik, indien niet eerder geprogrammeerd in het menu instellingen "8.4 Programma My dranken", gaat men rechtstreeks over naar de personalisering van de drank.

4.2 Beschrijving van de accessoires

(pag. 2 - C)

- C1. Teststrookje
- C2. Doseerschepje voorgemalen koffie
- C3. Ontkalker
- C4. Verzachtingsfilter (bij sommige modellen)
- C5. Kwastje voor de reiniging
- C6. Afgiftegroep heet water
- C7. Voedingskabel

4.3 Beschrijving van het melkreservoir

(pag. 2 - D)

- D1. Regelknop schuim en CLEAN-functie
- D2. Deksel melkreservoir
- D3. Melkreservoir
- D4. Opvoerpijpje melk
- D5. Afgiftepijpje opgeschuimde melk (verstelbaar)

5. VOORBEREIDENDE WERKZAAMHEDEN

5.1 Het apparaat controleren

Controleer, na het verwijderen van de verpakking, of het apparaat intact is en alle accessoires (C) aanwezig zijn. Gebruik het apparaat niet als er zichtbare schade is. Neem contact op met de Technische Dienst De'Longhi.

5.2 Installatie van het apparaat



Let op!

Bij het installeren van het apparaat moeten de volgende veiligheidswaarschuwingen in acht genomen worden:

- Het apparaat geeft warmte af aan de omgeving. Het apparaat op het werkvlak plaatsen en controleren of er een vrije

ruimte van minstens 3 cm overblijft tussen de oppervlakken van het apparaat en de zij- en achterwanden, en een ruimte van minstens 15 cm boven de koffiemachine.

- Water dat het apparaat eventueel binnendringt kan schade berokkenen.
Plaats het apparaat niet in de buurt van kranen of wasbakken.
- Indien het water in het apparaat bevriest kan dit schade veroorzaken.
Installeer het apparaat niet in een ruimte waar de temperatuur tot onder het vriespunt kan dalen.
- Plaats de voedingskabel (C7) zodanig dat deze niet beschadigd kan worden door scherpe randen of door contact met hete oppervlakken (bijv. elektrische platen).

5.3 Het apparaat aansluiten



Let op!

Controleer of de spanning van het elektriciteitsnet overeenkomt met de waarde aangegeven op het typeplaatje op de onderkant van het apparaat.

Sluit het apparaat alleen aan op een vakkundig geïnstalleerd stopcontact met een minimale stroomsterkte van 10A en een efficiënte aardleiding.

Indien de stekker van het apparaat en stopcontact niet overeenkomen laat dan het stopcontact door gekwalificeerd personeel vervangen met een geschikt type.

5.4 Eerste inwerkingstelling van het apparaat



N.B.!

- Het apparaat is in de fabriek gecontroleerd met gebruik van koffie, het is dus heel gewoon in de koffiemolen nog wat koffiesporen aan te treffen. Wij garanderen in elk geval dat dit apparaat nieuw is.
 - Wij raden aan de waterhardheid zo snel mogelijk in te stellen volgens de procedure die beschreven wordt in hoofdstuk "16. Programmering van de waterhardheid".
1. Steek de stekker van de voedingskabel (C7) in zijn zitting (A21) achter op het apparaat en sluit het apparaat aan op het elektrische net (afb. 1); zorg ervoor dat de hoofdschakelaar (A22), op de achterkant van het apparaat, ingedrukt is (afb. 2);
 2. "Language" (taal): druk op het scrollpijltje (B2) tot de gewenste taal tussen de twee stippellijnen wordt weergegeven: druk vervolgens op **OK** (B3) om te bevestigen..

Volg vervolgens de door het apparaat op het display (B1) weergegeven aanwijzingen:

3. "Vul reservoir": verwijder het waterreservoir (A17), vul het met vers water tot aan de lijn MAX (afb. 3A), en plaats vervolgens het reservoir terug (afb. 3B);
4. "Plaats waterafgiftegroep": Controleer of de afgiftegroep heet water (C6) op de spuitmond (A8) geplaatst is (afb. 4) en plaats er een bakje onder (afb. 5) met een minimuminhoud van 100 ml;
5. Op het display verschijnt het bericht "Leeg watercircuit, Vul watercircuit, Heet water, Bevestigen?";
6. Druk op **OK** om te bevestigen: het apparaat geeft heet water af uit de afgiftegroep en schakelt vervolgens automatisch uit.

Nu is de koffiemachine klaar voor het normale gebruik.



N.B.!

- Bij het eerste gebruik dient men 4-5 kopjes koffie of 4-5 kopjes cappuccino te zetten voordat het apparaat een bevredigend resultaat geeft te geven.
- Tijdens de bereiding van de eerste 5-6 kopjes cappuccino, is het normaal om een geluid van kokend water te horen: vervolgens zal het geluid afnemen.
- Om te genieten van een koffie die nog beter smaakt en voor betere prestaties van de machine, wordt aanbevolen het verzachtingsfilter (C4) te installeren volgens de aanwijzingen van hoofdstuk "17. Verzachtingsfilter". Als uw model niet voorzien is van dit filter, kan men er een aanvragen bij de erkende Servicecentra van De'Longhi.

6. HET APPARAAT INSCHAKELEN



N.B.!

Controleer, alvorens het apparaat in te schakelen, of de algemene schakelaar (A22), die zich op de achterzijde van het apparaat bevindt, is ingedrukt (afb. 2).

Bij elke inwerkingtreding voert het apparaat automatisch een cyclus van voorverwarming en spoeling uit die niet onderbroken mag worden. Het apparaat is pas klaar voor gebruik na het uitvoeren van deze cyclus.



Gevaar voor brandwonden!

Tijdens de spoeling loopt een beetje heet water uit de tuitjes van de koffieuitloop (A9) dat in het drupbakje (A15) eronder opgevangen wordt. Wees voorzichtig niet in contact te komen met de hete waterspatten.

- Druk, om het apparaat in te schakelen, op de toets  (A7) (afb. 6): op het display (B1) verschijnt het bericht "Opwarming, Even wachten".

Zodra de opwarming voltooid is, toont het display "Spoeling" en een voortgangsbalk die, naar mate de bereiding vordert, wordt opgevuld; op deze wijze wordt niet alleen de ketel verwarmd

maar laat het apparaat ook heet water door de binnenleidingen stromen zodat ook deze verwarmd worden.

Het apparaat is op temperatuur wanneer op het display het bericht "Selecteer uw drank" verschijnt.

7. HET APPARAAT UITSCHAKELEN

Bij elke uitschakeling en indien men koffie heeft bereid voert het apparaat automatisch een spoeling uit.



Gevaar voor brandwonden!

Tijdens de spoeling loopt een beetje heet water uit de tuitjes van de koffieuitloop (A9). Wees voorzichtig niet in contact te komen met de hete waterspatten.

- Druk, om het apparaat uit te schakelen, op de toets  (A7- afb. 6);
- Op het display (B1) verschijnt het bericht "Uitschakeling bezig, Even wachten": indien van toepassing, voert het apparaat een spoeling uit om vervolgens uit te schakelen (stand-by).



N.B.!

Wanneer het apparaat voor langere tijd niet gebruikt wordt, koppel het apparaat dan los van het elektriciteitsnet:

- eerst het apparaat uitschakelen door op de toets  (afb. 6) te drukken;
- schakel de hoofdschakelaar (A22) uit (afb. 2).



Let op!

Nooit op de hoofdschakelaar drukken wanneer het apparaat in werking is.



8. INSTELLINGEN VAN HET MENU

Het menu bestaat uit 6 items en enkele van deze hebben subgroepen:

- **Taal;**
- **Onderhoud:**
 - Ontkalking,
 - Installeer filter,
 - (indien het filter geïnstalleerd is): Vervang filter,
 - (indien het filter geïnstalleerd is): Verwijder filter;
- **Prog. dranken;**
- **Prog. My dranken;**
- **Algemeen:**
 - Temperatuur instellen,
 - Waterhardheid,
 - Automatische uitschakeling,
 - Energiebesparing,
 - Geluidssignaal,
 - Standaard dranken
 - Fabriekswaarden;
- **Statistiek.**

8.1 Taal

Indien men de taal van het display (B1) wenst te wijzigen, ga dan als volgt te werk:

1. Druk op  (B6) voor toegang tot het menu "Instellingen";
2. Druk op **OK** (B3) voor het selecteren van "Taal". Op het display worden de beschikbare talen weergegeven;
3. Druk op de keuzepijltjes (B2 en B4) tot de gewenste taal tussen de twee stippeellijnen wordt weergegeven;
4. Druk op **OK** om te bevestigen;
5. Het apparaat keert terug naar het menu "Instellingen";
6. Druk vervolgens op  / **ESC** (B5) om het menu te verlaten.

8.2 Onderhoud:

Onder dit item bevinden zich de onderhoudswerkzaamheden die in de loop van de tijd door de machine vereist worden:

- **Ontkalking:** Raadpleeg voor de instructies inzake de ont-kalking het hoofdstuk "15. Ontkalking".
- **Installeer filter:** Raadpleeg voor de instructies inzake de installatie van het filter (C4) de paragraaf "17.1 Installatie van het filter".

Ga, voor het selecteren van de gewenste handeling, als volgt te werk:

1. Druk op  (B6) voor toegang tot het menu "Instellingen";
2. Druk op de keuzepijltjes (B2 en B4) tot tussen de twee stippeellijnen het opschrift "Onderhoud" wordt weergegeven;
3. Druk op **OK** (B3) om te bevestigen;
4. Druk op de keuzepijltjes tot het weergeven van de handeling die moet worden uitgevoerd;
5. Druk op **OK** om te bevestigen en voer de handeling uit zoals beschreven in de betreffende paragrafen.

8.3 Programma dranken

De machine is in de fabriek ingesteld voor het afgeven van standaardhoeveelheden. Indien men deze hoeveelheden wenst te wijzigen en de directe dranken en het  **DRINK MENU** (B14) wenst te personaliseren, ga dan als volgt te werk:

1. Druk op  (B6) voor toegang tot het menu "Instellingen";
2. Druk op de keuzepijltjes (B2 en B4) tot tussen de twee stippeellijnen "Prog. dranken" wordt weergegeven;
3. Druk op **OK** (B3) om te bevestigen: het apparaat toont de dranken die gepersonaliseerd kunnen worden;
4. Druk op de keuzepijltjes tot de weergave van de drank die u wenst te personaliseren: druk op **OK** om te bevestigen;
5. **Dranken met koffie:** op het display verschijnt "Prog. Aroma": druk op de keuzepijltjes (B2 en B4) of  (B7) tot de weergave van het gewenste aroma (zie paragraaf

“10.4 Tijdelijke wijziging van het aroma van de koffie”), druk op **OK**. Op het display verschijnt “Programmeren koffie” en een voortgangsbalk die, naar mate de afgifte vordert, wordt opgevuld: druk bij het bereiken van de gewenste hoeveelheid op **OK**;

Dranken op basis van melk na de selectie van het aroma verschijnt op het display “Programmeren melk” en een voortgangsbalk die, naar mate de afgifte vordert, wordt opgevuld: druk bij het bereiken van de gewenste hoeveelheid op **OK**. Het apparaat start vervolgens de bereiding van de koffie: druk op **OK** om de afgifte te onderbreken op het moment dat de gewenste hoeveelheid koffie bereikt wordt.

Heet water: Druk op **OK**. De afgifte start: druk bij het bereiken van de gewenste hoeveelheid op **OK**.

6. “Parameters opslaan?”: druk, om de programmering op te slaan, op **OK** (of druk anders op /ESC - B2 of B5).
7. “Param. opgeslagen” (of “Param. niet opges!”). Het apparaat keert terug naar de status klaar voor gebruik.

8.4 Programma My dranken

Volg de procedure beschreven in de voorgaande paragraaf “8.3 Programma dranken” om de dranken van het  MENU” (B14) te personaliseren of voer de directe programmering uit zoals beschreven in hoofdstuk “12. Programmering en selectie”.

8.5 Algemeen

Onder dit item vindt u de instellingen om de basisfuncties van het apparaat te personaliseren:

1. Druk op  (B6) voor toegang tot het menu “Instellingen”;
2. Druk op de keuzepijltjes (B2 en B4) tot tussen de twee stippe lijnen “Algemeen” verschijnt;
3. Druk op **OK** (B3) om te bevestigen en selecteer het gewenste item met de keuzepijltjes. Volg vervolgens de voor iedere instelling aangegeven aanwijzingen.

• **Temperatuur instellen:**

Indien men de temperatuur van het water voor de afgifte van de koffie wenst te wijzigen, ga dan als volgt te werk:

4. Druk op **OK** (B3). Op het display (B1) wordt de momenteel ingestelde waarde weergegeven en knippert de waarde “Nieuw”;
5. Selecteer met de keuzepijltjes (B2 of B4) de nieuwe waarde die u wenst in te stellen;
6. Druk, na het selecteren van de gewenste waarde (laag, medium, hoog, maximaal), op **OK**.

Het apparaat keert terug naar het vorige scherm.

• **Waterhardheid:**

Raadpleeg voor de instructies inzake het vaststellen en de programmering van de waterhardheid het hoofdstuk “16. Programmering van de waterhardheid”.

• **Automatische uitschakeling (stand-by):**

Het is mogelijk de automatische uitschakeling in te stellen zodat het apparaat na 15 of 30 minuten of na 1, 2 of 3 uur van niet-gebruik uitgeschakeld wordt.

4. Druk op **OK**. Op het display (B1) wordt de momenteel ingestelde waarde weergegeven en knippert de waarde “Nieuw”;
5. Selecteer met de keuzepijltjes (B2 of B4) de nieuwe waarde die u wenst in te stellen;
6. Druk, na het selecteren van de gewenste waarde (laag, medium, hoog, maximaal), op **OK**.

Het apparaat keert terug naar het vorige scherm.

• **Energiebesparing:**

Met deze functie kunt u de energiebesparende modus in- of uitschakelen. Wanneer de functie geactiveerd is, zorgt het voor een lager energieverbruik, in overeenstemming met de Europese normen.

Om de modus “energiebesparing” te deactiveren of te activeren, gaat men als volgt te werk:

4. Druk op **OK**. Op het display worden zowel de momentele status weergegeven (“Actief” of “Niet actief”), als de handeling die zal worden uitgevoerd met **OK** (“Deactiveren?” of “Activeren?”);
 5. Druk op **OK** om de functie de deactiveren of te activeren.
- Het apparaat keert terug naar het vorige scherm.

N.B.!

- wanneer de functie actief is, verschijnt op het display het symbool “ECO”.
- In de energiebesparende modus heeft het apparaat enkele seconden nodig voordat de eerste koffie of de eerste drank met melk afgegeven wordt, omdat het apparaat moet voorverwarmen.
- Wanneer het melkreservoir (D) geplaatst is, wordt de functie “energiebesparing” niet geactiveerd.

• **Geluidssignaal:**

Met deze functie wordt het geluidssignaal geactiveerd of gedeactiveerd. Ga als volgt te werk:

4. Druk op **OK**. Op het display (B1) worden zowel de momentele status weergegeven (“Actief” of “Niet actief”), als de handeling die zal worden uitgevoerd met **OK** (“Deactiveren?” of “Activeren?”);
 5. Druk op **OK** om de functie de deactiveren of te activeren.
- Het apparaat keert terug naar het vorige scherm.

• Standaard dranken:

Met deze functie kunnen de fabriekswaarden voor alle dranken of voor de afzonderlijke geprogrammeerde dranken worden hersteld. Ga, na het selecteren van de drank, als volgt te werk:

4. Selecteer "Alle" indien men de instellingen voor aroma en hoeveelheid van alle dranken wenst te herstellen naar de standaard fabriekswaarden of selecteer de gewenste drank en druk vervolgens op **OK**;
5. "Resetten?": om de fabriekswaarden te herstellen, drukken op **OK**.
6. "Reset voltooid": het apparaat bevestigt de reset en keert terug naar het vorige scherm.

Om verder te gaan met de reset van een andere drank, de handelingen vanaf punt 4 herhalen of, om af te sluiten, drukken op /ESC (B5).

• Fabriekswaarden:

Met deze functie worden alle instellingen van het apparaat en de dranken gereset (met uitzondering van de taal die blijft ingesteld op de selectie van de eerste inwerkingstelling). Ga, na het selecteren van het item, als volgt te werk:

4. "Resetten?": druk op **OK**;
5. "Reset voltooid": het apparaat bevestigt de reset en keert terug naar het vorige scherm.

Druk, om de functie te verlaten, op /ESC (B5).

8.6 Statistiek

Met deze functie worden de statistische gegevens van de machine weergegeven. Ga voor de weergave als volgt te werk:

1. Druk op  (B6) voor toegang tot het menu "Instellingen";
2. Druk op de keuzepijltjes (B2 en B4) tot tussen de twee stipellijnen "Statistiek" verschijnt;
3. Druk op **OK** (B3): het display toont de statistieke gegevens van de machine: scroll door de items met behulp van de keuzepijltjes;
4. Druk vervolgens op /ESC (B5) om de functie te verlaten. Druk, om terug te keren naar het hoofdscherm, op /ESC.

9. SPOELING

Met deze functie is het mogelijk heet water uit de koffieuitloop (A9) en de afgiftegroep heet water (C6), indien aanwezig, te laten stromen om het interne circuit van de machine te reinigen en te verwarmen.

Plaats onder de koffieuitloop en de afgiftegroep heet water een bak met een minimuminhoud van 100ml.



Let op! Gevaar voor brandwonden.

Laat de machine nooit onbeheerd tijdens de afgifte van heet water.

- 1) Druk, om deze functie te activeren, op  (B5): op het display (B1) verschijnt het opschrift "Spoeling";
- 2) Na enkele seconden stroomt, eerst uit de koffieuitloop en vervolgens uit de afgiftegroep heet water (indien aanwezig), heet water dat het interne circuit van de machine reinigt en verwarmt: op het display verschijnt een voortgangsbalk die, naar mate de afgifte vordert, wordt opgevuld;
- 3) Druk, om de functie te onderbreken, op het pijltje in overeenkomst met "STOP" (B4).

N.B.!

- Wanneer het apparaat langer dan 3-4 dagen niet gebruikt wordt is het zeer raadzaam om, na het opnieuw inschakelen, 2/3 spoelingen uit te voeren alvorens het apparaat te gebruiken;
- Het is normaal dat er na het uitvoeren van deze functie water aanwezig is in het koffiedikbakje (A11).

10. BEREIDING VAN DE KOFFIE

10.1 Instelling van de koffiemolen

De koffiemolen mag niet worden afgesteld, althans in het begin, aangezien deze reeds in de fabriek is ingesteld voor het verkrijgen van een correcte koffieafgifte.

Indien de afgifte echter, na het bereiden van de eerste kopjes koffie, weinig volumineus is of met weinig crème, of te langzaam loopt (druppelsgewijs), moet een correctie uitgevoerd worden met de regelknop van de maalgraad (A5) (afb. 7).

N.B.!

Deze regelknop mag alleen verdraaid worden wanneer de koffiemolen in werking is.



Als de koffie te langzaam loopt of helemaal niet loopt, draai dan één klik naar rechts in de richting van het getal 7.

Om daarentegen een volumineuzer afgifte van de koffie en de verbetering van de crème te bekomen, moet de knop één

klik naar links worden gedraaid in de richting van het getal 1 (niet meer dan één klik per keer, anders kan het gebeuren dat de koffie druppelsgewijs loopt).

Het effect van deze correctie is pas merkbaar na de afgifte van minstens 2 achtereenvolgende kopjes koffie. Indien na deze afstelling het gewenste resultaat niet verkregen wordt, moet de correctie worden herhaald door de knop nog een klik verder te draaien.

10.2 Tips voor een warmere koffie

Voor het verkrijgen van een warmere koffie, raden we aan:

- een spoeling uit te voeren door te drukken op /ESC (B5);

- de kopjes met behulp van de functie heet water te verwarmen (zie hoofdstuk "13. Afgifte van heet water").
- de koffietemperatuur in het menu "Instellingen" te verhogen (zie paragraaf "8.5 Algemeen").

10.3 Bereiding van automatische recepten met koffiebonen



Let op!

Gebruik geen groene, gekarameliseerde of gekonfijte koffiebonen omdat deze aan de koffiemolen kunnen blijven kleven en hem onbruikbaar kunnen maken.

1. Doe de koffiebonen in het hiervoor bestemde reservoir (A3) (afb. 8);
2. Plaats onder de tuitjes van de koffieuitloop (A9):
 - 1 kopje wanneer men 1 kopje koffie wenst te zetten (afb. 9);
 - 2 kopjes wanneer men 2 kopjes koffie wenst.
3. Breng de koffieuitloop omlaag en zo dicht mogelijk bij de kopjes: op deze wijze wordt de beste crème verkregen (afb. 10);
4. Selecteer de gewenste koffie;

Koffiedranken met directe selectie			
Recept	Hoeveelheid	Programmeerbare hoeveelheid	Vooraf bepaald aroma
Espresso (B8)	≈ 40 ml	da ≈ 30 a ≈ 80ml	
Koffie (B9)	≈ 180 ml	van ≈ 100 tot ≈ 240cc	
Long (B10)	≈ 175 ml	van ≈ 115 tot ≈ 250cc	
Dranken selecteerbaar vanaf DRINK MENU (B14)			
Grote Espresso	≈ 120 ml	van ≈ 80 tot ≈ 180c	
Kleine Espresso	≈ 30 ml	van ≈ 20 tot ≈ 40cc	
Doppio+	≈ 120 ml	van ≈ 80 tot ≈ 180cc	
2 Espresso	≈ 40 ml x 2 kopjes	--	
2 Grote Espresso	≈ 120 ml x 2 kopjes	--	

2 Kleine Espresso	≈ 30 ml x 2 kopjes	--	
-------------------	-----------------------	----	--

5. De bereiding start en op het display (B1) verschijnt een voortgangsbalk die, naar mate de bereiding vordert, wordt opgevuld.



N.B.!

- Het is mogelijk om gelijktijdig twee kopjes KLEINE ESPRESSO, ESPRESSO of GROTE ESPRESSO te zetten door te drukken op "2X" (B3) tijdens de bereiding van de enkele dranken (het opschrift blijft aan het begin van de bereiding gedurende enkele seconden weergegeven).
- Terwijl de machine koffie aan het zetten is, kan de afgifte op ieder gewenst moment gestopt worden door te drukken op het pijltje in overeenkomst met "STOP" (B4).
- Indien men na het voltooiën van de afgifte de hoeveelheid koffie in het kopje wenst te verhogen, is het voldoende om (binnen 3 seconden) op één van de afgiftetoetsen koffie (B8 - B10) te drukken.

Zodra de bereiding voltooid is, is het apparaat weer klaar voor een nieuw gebruik.



N.B.!

- Tijdens het gebruik worden op het display enkele berichten weergegeven (Vul reservoir, Ledig koffiedikbakje, enz.) waarvan de betekenis wordt beschreven in het hoofdstuk "20. Op het display weergegeven berichten".
- Raadpleeg voor het verkrijgen van een warmere koffie de paragraaf "10.2 Tips voor een warmere koffie".
- Loopt de koffie druppelsgewijs, of weinig volumineus, met weinig crème, of te koud, lees dan de tips van hoofdstuk "21. Problemen oplossen".
- Raadpleeg voor het personaliseren van de dranken op basis van uw persoonlijke smaak de paragrafen "8.3 Programmeren dranken" en "8.4 Programmeren My dranken".

10.4 Tijdelijke wijziging van het aroma van de koffie

Druk, om het aroma van de koffie in de automatische recepten tijdelijk aan te passen, op (B7):

AUTO	Gepersonaliseerd (indien geprogrammeerd) / Standaard
	X-MILD
	MILD
	NORMAAL

	STERK
	X-STERK
	(zie "10.5 Koffie bereiden met voorgemalen koffie")

i N.B.:

- De wijziging van het aroma wordt niet opgeslagen en bij de volgende automatische afgifte selecteert het apparaat de vooraf ingestelde waarde (☺|AUTO).
- Indien de afgifte niet binnen enkele seconden vanaf de tijdelijke aanpassing van het aroma plaatsvindt, keert het aroma terug naar de vooraf ingestelde waarde (☺|AUTO).

10.5 Koffie bereiden met voorgemalen koffie

! Let op!

- Doe nooit voorgemalen koffie in de uitgeschakelde machine om te voorkomen dat er koffie in de machine terecht komt en het zo bevult. In dit geval kan de machine beschadigd raken.
- Voeg nooit meer dan 1 afgestreeken doseerschepje (C2) toe, anders kan het apparaat binnen vuil worden of de trechter (A4) verstopt raken.

i N.B.!

Bij het gebruik van gemalen koffie kan slechts één kopje koffie per keer gezet worden.

1. Druk herhaaldelijk op de toets (B7) tot het display (B1) "" toont.
2. Controleer dat de trechter niet verstopt is en voeg dan een afgestreeken doseerschepje voorgemalen koffie toe (afb. 11).
3. Plaats een kopje onder de tuitjes van de koffieuitloop (A9) (afb. 9):
4. Selecteer de gewenste koffie;

Koffiedranken met directe selectie	
Recept	Hoeveelheid
Espresso (B8)	≈ 40 ml
Koffie (B9)	≈ 180 ml
Long (B10)	≈ 175 ml
Dranken selecteerbaar vanaf DRINK MENU (B14)	
Grote Espresso	≈ 120 ml
Kleine Espresso	≈ 30 ml

5. De bereiding start en op het display verschijnt de geselecteerde drank en een voortgangsbalk die, naar mate de bereiding voortdert, wordt opgevuld.

! Let op! Bereiding van koffie LONG :

Halverwege de bereiding verschijnt op het display (B1) het bericht "Voeg voorgemalen koffie toe". Voeg dus een afgestreeken doseerschepje voorgemalen koffie toe en druk op **OK** (B3).

i N.B.:

Indien de werkwijze "Energiebesparing" geactiveerd is, kan het enkele seconden duren voordat de afgifte van de eerste koffie begint.

11. BEREIDING VAN DRANKEN MET MELK

i N.B.!

- Om te voorkomen dat er weinig opgeschuimde melk verkregen wordt, of met grote luchtbelletjes, altijd het deksel van het melkreservoir (D2) en de spuitmond heet water (A9) schoonmaken zoals beschreven in paragrafen "11.4 Reiniging van het melkreservoir na ieder gebruik", "14.10 Reiniging van het melkreservoir" en "14.11 Reiniging spuitmond heet water".

11.1 Vul en plaats het melkreservoir

1. Verwijder het deksel (D2) (afb. 12);
2. Vul het melkreservoir (D3) met een voldoende hoeveelheid melk maar overschrijdt niet het op het reservoir aangegeven niveau MAX (afb. 13). Denk eraan dat ieder op de zijkant van het reservoir aangegeven streepje overeenkomt met 100 ml melk;

i N.B.:



- Voor dikker en homogener schuim is het noodzakelijk magere of halfvolle melk op koelkasttemperatuur (circa 5° C) te gebruiken.
 - Indien de modus "Energiebesparing" geactiveerd is, kan het enkele seconden duren voordat de afgifte van de drank begint.
3. Zorg ervoor dat het melkopvoerpijpe (D4) goed in zijn zitting is geplaatst op de bodem van het deksel van het melkreservoir (afb. 14);
 4. Plaats het deksel terug op het melkreservoir.
 5. Verwijder de afgiftegroep heet water (C6) van de spuitmond (A8) (afb. 15);
 6. Plaats het melkreservoir en druk het goed aan op de spuitmond (afb. 16): de machine laat een geluidssignaal horen (indien actief);
 7. Plaats een voldoende grote kop onder de tuitjes van de koffieuitloop (A9) en onder het afgiftepijpe van de opge-

schuimde melk (D5); regel de lengte van het afgiftepijpe door het eenvoudig naar beneden te trekken en dichtter bij de kop te brengen (afb. 17);

- Volg de hieropvolgende aanwijzingen voor iedere specifieke functie.

11.2 De hoeveelheid schuim regelen



Door de schuimregelknop (D1) te verdraaien, kan men de hoeveelheid schuim selecteren die tijdens de bereiding van de dranken met melk wordt afgegeven.

Stand draaiknop	Beschrijving	Aanbevolen voor...
	Geen schuim	WARME MELK (niet opgeschuimd) /CAFFELATTE
	Weinig schuim	LATTE MACCHIATO/ FLAT WHITE
	Max. schuim	CAPPUCCINO/ CAPPUCCINO+ / ESPRESSO MACCHIATO / WARME MELK (opgeschuimd)

11.3 Automatische bereiding van dranken op basis van melk

- Vul en plaats het melkreservoir (D) zoals eerder beschreven;
- Kies de gewenste drank:

Dranken met directe selectie:

-  : Cappuccino (B11)
-  : Latte Macchiato (B12)
-  : Warme Melk (B13)

Selecteerbaar door te drukken op DRINK MENU (B3):

- Cappuccino+
 - Caffelatte
 - Flat white
 - Espresso macchiato;
- Na enkele seconden begint het apparaat automatisch de bereiding en verschijnt er op het display een voortgangsbalk die, naarmate de bereiding vordert, opgevuld wordt;
 - Na de afgifte van de melk, bereidt de machine automatisch de koffie (voor dranken die dat vereisen).

N.B.:

- Indien men de bereiding tijdens de afgifte wenst te onderbreken, druk dan op het pijltje in overeenkomst met "STOP" (B4).
- Bewaar het melkreservoir niet lang buiten de koelkast: hoe meer de temperatuur van de melk stijgt (5°C is ideaal), hoe slechter de kwaliteit van het schuim.

- De dranken kunnen gepersonaliseerd worden (zie paragrafen "8.3 Programma dranken" e "8.4 Programma My dranken").

11.4 Reiniging van het melkreservoir na ieder gebruik



Let op! Gevaar voor brandwonden.

- Tijdens de reiniging van de binnenleidingen van het melkreservoir (D) komt er een beetje heet water en stoom uit het afgiftepijpe opgeschuimde melk (D5). Wees voorzichtig niet in contact te komen met de hete waterspatten.

Na ieder gebruik van de functies melk verschijnt op het display (B1) het knipperende bericht "Knop op CLEAN, ESC voor annuleren". Ga voor de reiniging en de verwijdering van melkresten als volgt te werk (of druk op "  /ESC" (B5) om de handeling uit te stellen):

- Laat het melkreservoir (D) in het apparaat zitten (het melkreservoir hoeft niet geleegd te worden);
- Plaats een beker of ander recipient onder het afgiftepijpe opgeschuimde melk;
- Draai de regelknop schuim (D1) naar "CLEAN" (afb. 19): op het display verschijnt een voortgangsbalk die, naar mate de handeling vordert, wordt opgevuld en het bericht "Reiniging bezig". De reiniging stopt automatisch;
- Zet de schuimregelknop opnieuw op één van de selecties van het schuim;
- Verwijder het melkreservoir en reinig de spuitmond (A8) altijd met een spons (afb. 20).



N.B.!

- Als meerdere koppen drank op basis van melk bereid moeten worden, reinig het melkreservoir dan na de laatste bereiding: druk in dit geval op  /ESC - B5 om terug te gaan naar het hoofdmenu.
- Het reservoir met de melk kan in de koelkast bewaard worden.
- In sommige gevallen is het nodig om te wachten tot de machine opgewarmd is om de reiniging uit te voeren.

12. "my MENU" PROGRAMMERING EN SELECTIE

In het  MENU worden de op basis van uw persoonlijke smaak aangepaste dranken geselecteerd. Indien de dranken nooit geprogrammeerd zijn, zal het apparaat de personalisering vereisen alvorens over te gaan tot de afgifte:

- Druk op  MENU (B15);
- Druk op de keuzepijltjes (B2 en B4) tot de gewenste drank tussen de twee stippellijnen wordt weergegeven;

Niet-geprogrammeerde dranken:

3. Druk op **OK** (B3) voor de selectie;
4. **Dranken met koffie:** op het display verschijnt "Progr. Aroma": druk op de keuzepijltjes (B2 en B4) of  (B7) tot de selectie van het gewenste aroma. Druk op **OK**: op het display verschijnt "Programmeren koffie" en een voortgangsbalk die, naar mate de afgifte vordert, wordt opgevuld: druk bij het bereiken van de gewenste hoeveelheid op **OK**.
5. **Dranken op basis van melk** na de selectie van het aroma verschijnt op het display "Programmeren melk" en een voortgangsbalk die, naar mate de afgifte vordert, wordt opgevuld: druk bij het bereiken van de gewenste hoeveelheid op **OK**.
6. Het apparaat start vervolgens de bereiding van de koffie: druk op **OK** om de afgifte te onderbreken op het moment dat de gewenste hoeveelheid koffie bereikt wordt.
7. "Parameters opslaan?": druk, om de programmering op te slaan, op **OK** (of druk anders op **ESC** - B2 of B5).
8. "Param. opgeslagen" of "Param. niet opgesl.". Het apparaat keert terug naar de status klaar voor gebruik.

Geprogrammeerde dranken:

3. Druk op **OK** (B3) voor de selectie;
4. Het apparaat start de bereiding op basis van de eerder geprogrammeerde instellingen.



N.B.:

De dranken voor 2 kopjes kunnen alleen geselecteerd worden indien de overeenkomstige drank voor 1 kopje geprogrammeerd is.

13. AFGIFTE VAN HEET WATER



Let op! Gevaar voor brandwonden.

Laat de machine nooit zonder toezicht wanneer er heet water afgegeven wordt.

1. Controleer of de afgiftegroep heet water (C6) correct is aangebracht;
2. Plaats een bakje onder de afgiftegroep (zo dicht mogelijk om spatten te voorkomen) (afb. 5);
3. Druk op  (B3) en scroll door de dranken van het menu door middel van de keuzepijltjes (B2 of B4) tot aan het selecteren van "Heet Water";
4. Druk op **OK** (B3): op het display verschijnt een voortgangsbalk die, naar mate de bereiding vordert, wordt opgevuld.
5. Het apparaat levert ongeveer 250 ml heet water en onderbreekt daarna automatisch de afgifte. Druk, om de afgifte van heet water handmatig te onderbreken, op het keuzepijltje in overeenkomst met "STOP" (B4).



N.B.:

- Indien de modus "Energiebesparing" geactiveerd is, kan het enkele seconden duren voordat de afgifte van heet water begint.
- De hoeveelheid afgegeven water kan gepersonaliseerd worden (zie paragraaf "8.3 Programma dranken").

14. REINIGING

14.1 De machine reinigen

De volgende delen van de machine moeten regelmatig worden schoongemaakt:

- het interne circuit van de machine;
- het koffiedikbakje (A11);
- het drupbakje (A15) en het condensbakje (A10);
- het waterreservoir (A17);
- de tuitjes van de koffieuitloop (A9);
- de trechter voor voorgemalen koffie (A4);
- de zetgroep (A20), toegankelijk na het openen van het deurtje (A19);
- het melkreservoir (D);
- de spuitmond heet water/stoom (A8);



Let op!

- Gebruik voor de reiniging van de machine geen oplosmiddelen, schurende reinigingsmiddelen of alcohol. Met de supraautomatische apparaten van De'Longhi zijn voor de reiniging geen chemische additieven nodig.
- Geen enkel component van het apparaat kan in de vaatwasser gewassen worden, met uitzondering van het rooster van het bakje (A14) en het melkreservoir (D).
- Gebruik geen metalen objecten om aanslag of koffieresten te verwijderen omdat zulke werktuigen de metalen of plastic oppervlakken kunnen beschadigen.

14.2 Reiniging van het interne circuit van de machine;

In geval van periodes van inactiviteit langer dan 3/4 dagen wordt aanbevolen om de machine, alvorens deze te gebruiken, in te schakelen en:

- 2/3 spoelingen uit te voeren door te drukken op  (B5);
- gedurende enkele seconden heet water af te geven (hoofdstuk "13. Afgifte van heet water").



N.B.:

Het is normaal dat er na het uitvoeren van deze reiniging water aanwezig is in het koffiedikbakje (A11).

14.3 Reiniging van het koffiedikbakje

Wanneer op het display (B1) het bericht "Ledig koffiedikbakje" verschijnt, moet dit leeggemaakt en gereinigd worden. Zolang het koffiedikbakje (A11) niet gereinigd wordt kan het apparaat

geen koffie bereiden. De machine signaleert de noodzaak voor het leegmaken ook als het bakje niet volledig vol is, maar wanneer er 72 uur verlopen zijn vanaf de eerste bereiding (opdat de 72 uur goed berekend worden, moet de machine nooit worden uitgeschakeld met de hoofdschakelaar - A22).



Let op! Gevaar voor brandwonden.

Als men verschillende cappuccino's na elkaar bereidt, wordt het metalen kopjesblad (A12) warm. Wacht tot het blad afkoelt alvorens hem aan te raken en neem hem enkel aan de voorkant vast.

Reiniging (met ingeschakeld apparaat):

- Verwijder het drupbakje (A15) (afb. 21) en maak het leeg en schoon.
- Maak het koffiedikbakje (A11) zorgvuldig leeg en schoon; verwijder zorgvuldig alle resten die op de bodem kunnen achterblijven: de bijgeleverde kwast (C5) heeft een spateltje dat hiervoor gebruikt kan worden.
- Controleer het rode condensbakje (A10) en maak het leeg indien het vol is.



Opgelet!

Bij het verwijderen van het drupbakje is het verplicht om ook het koffiedikbakje te ledigen ook al is dit nog redelijk leeg.

Gebeurt dit niet dan kan het gebeuren dat, bij het zetten van verdere kopjes koffie, het koffiedikbakje voller wordt dan voorzien en het apparaat zo verstopt raakt.

14.4 Reiniging van het drupbakje en het condensbakje



Let op!

Het drupbakje (A15) is voorzien van een (rode) drijvende indicator (A13) van het waterniveau in het bakje (afb. 22). Voor dat deze indicator uit het kopjesblad (A12) begint te steken, moet het bakje geleidigd en gereinigd worden, anders kan het water over de rand van het bakje lopen en de machine, het werkoppervlak of de omliggende zone beschadigen.

Voor de verwijdering van het drupbakje:

1. Verwijder het drupbakje en het koffiedikbakje (A11) (afb. 21);
2. Verwijder het kopjesblad (A12), het rooster van het drupbakje (A14), en maak het drupbakje en het koffiedikbakje leeg; was beide componenten;
3. Controleer het rode condensbakje (A10) en maak het leeg indien het vol is;
4. Plaats het drupbakje, compleet met het rooster, en het koffiedikbakje terug in de machine.

14.5 Reiniging van de binnenkant van de machine



Gevaar voor elektrische schok!

Alvorens de reinigingshandelingen van de interne delen uit te voeren, moet de machine uitgeschakeld worden (zie hoofdstuk "7. Uitschakeling van het apparaat") en losgekoppeld worden van de elektriciteitsvoorziening. Dompel het apparaat nooit onder in water.

1. Controleer regelmatig (ongeveer één keer per maand) of de binnenkant van het apparaat vuil is (alleen toegankelijk nadat het drupbakje (A15) weggenomen is). Verwijder indien nodig de koffieaanslag met de bijgeleverde kwast (C5) en een spons;
2. Zuig alle resten op met een stofzuiger (afb. 23).

14.6 Reiniging van het waterreservoir

1. Reinig regelmatig (ongeveer één keer per maand) en bij iedere vervanging van het verzachtingsfilter (C4) (indien aanwezig) het waterreservoir (A17) met een vochtige doek en een beetje mild reinigingsmiddel;
2. Verwijder het filter (C4) (indien aanwezig) en spoel het af onder stromend water;
3. Plaats het filter terug (indien aanwezig), vul het reservoir met vers water en plaats het reservoir terug;
4. (alleen voor modellen met verzachtingsfilter) Laat 100ml water afgeven.

14.7 Reiniging van de tuitjes van de koffieuitloop

1. Reinig regelmatig de tuitjes van de koffieuitloop (A9) met een spons of een doek (afb. 24A).
2. Controleer of de gaatjes van de koffieuitloop verstopt zijn. Verwijder indien nodig de koffieresten met een tandenstoker (afb. 24B).

14.8 Reiniging van de trechter voor het invoeren van voorgegmalen koffie

Controleer regelmatig (ongeveer één keer per maand) of de trechter voor voorgegmalen koffie (A4) verstopt is. Verwijder zo nodig de koffieresten met de bijgeleverde kwast (C5).

14.9 Reiniging van de zetgroep

De zetgroep (A20) moet minstens één keer per maand worden gereinigd.



Let op!

De zetgroep kan niet worden verwijderd wanneer het apparaat ingeschakeld is.

1. Zorg ervoor dat de machine de uitschakeling correct heeft uitgevoerd (zie hoofdstuk "7. Uitschakeling van het apparaat");
2. Verwijder het waterreservoir (A17);
3. Open het deurtje van de zetgroep (A19) (afb. 25) aan de rechterzijde van het apparaat;
4. Druk de twee gekleurde ontgrendelknoppen naar binnen en trek tegelijkertijd de zetgroep naar buiten (afb. 26);
5. De zetgroep ongeveer 5 minuten in water onderdompelen en vervolgens onder de kraan afspoelen;



Let op!

ALLEEN MET WATER AFSPOELEN.

Geen reinigingsmiddelen - Geen afwasmachine

Reinig de zetgroep zonder gebruik van reinigingsmiddelen omdat deze schade kunnen veroorzaken.

6. Met behulp van de bijgeleverde kwast (C5) eventuele kofieresten verwijderen uit de zitting van de zetgroep die zichtbaar is via het deurtje van de zetgroep;
7. Plaats na de reiniging de zetgroep terug in de houder; druk vervolgens op het opschrift PUSH tot men een klik hoort;



N.B.!

Als het moeilijk is om de zetgroep terug te plaatsen, dan moet hij (vóór de terugplaatsing) op de juiste grootte gebracht worden gebracht door op de twee hendels te drukken (afb. 27).

8. Controleer na de terugplaatsing of de twee gekleurde knoppen correct naar buiten gesprongen zijn;
9. Sluit het deurtje van de zetgroep;
10. Plaats het waterreservoir terug.

14.10 Reiniging van het melkreservoir

Reinig het melkreservoir (D) als volgt na iedere bereiding met melk:

1. Verwijder het deksel (D2);
2. Verwijder het melkafgiftepijpje (D5) en het melkopvoerpijpje (D4) (afb. 28);
3. Draai de schuimregelknop (D1) naar links tot in de stand "INSERT" (zie afb. 29) en trek hem naar boven weg;
4. Was alle componenten zorgvuldig met heet water en een mild reinigingsmiddel. Alle componenten kunnen in de vaatwasser gewassen worden en moeten daarvoor in het bovenste rek van de vaatwasser geplaatst worden.
Let vooral op dat er in de uitsparing en de groef onder de knop (zie afb. 30) geen melkresten blijven: eventueel de groef schoon schrapen met een tandenstoker;
5. De binnenkant van de zitting van de schuimregelknop met stromend water afspoelen (zie afb. 31);
6. Controleer ook of het opvoerpijpje en het afgiftepijpje melk vrij zijn van melkresten;

7. Hermonteer de draaiknop, in overeenkomst met het opschrift "INSERT", het afgiftepijpje en het melkopvoerpijpje.
8. Plaats het deksel terug op het melkreservoir (D3).

14.11 Reiniging van de spuitmond heet water

Reinig de spuitmond (A8) na iedere bereiding met melk met een spons en verwijder alle melkresten van de pakkingen (afb. 20).

15. ONTKALKING



Let op!

- Lees vóór het gebruik de instructies en het etiket van het ontkalkmiddel, zoals aangegeven op de verpakking van het product.
- Wij raden aan uitsluitend ontkalkmiddel van De'Longhi te gebruiken. Het gebruik van ongeschikte ontkalkmiddelen, evenals het niet regelmatig uitvoeren van de ontkalking, kan leiden tot het optreden van gebreken die niet onder de garantie van de fabrikant vallen.

Ontkalk de machine wanneer op het display (B1) het bericht "Ontkalken, ESC voor annuleren, OK voor ontkalken (~45 minuten)" verschijnt. Indien men de ontkalking onmiddellijk wenst te starten, druk dan op **OK** (B3) en volg de handelingen vanaf punt 6. Druk, om de ontkalking uit te stellen naar een ander moment, op **ESC** (B5): op het display waarschuwt het symbool  dat het apparaat ontkalkt moet worden.

Voor toegang tot het menu ontkalken:

1. Schakel de machine in en wacht tot ze klaar is voor gebruik;
2. Druk op  (B6) voor toegang tot het menu "Instellingen";
3. Druk op de keuzepijltjes (B2 en B4) tot tussen de twee stippe lijnen "Onderhoud" wordt weergegeven: druk op **OK** (B3);
4. Druk op **OK** voor het selecteren van "Ontkalking".
5. "Bevestigen? (~45 minuten)": bevestig met **OK**;
6. "Filter verwijderen": verwijder het waterreservoir (A17), het verzachtingsfilter (C4) (indien aanwezig), en maak het reservoir leeg. Druk op **OK**.
7. "Ontkalkmiddel / water in het reservoir toevoegen": Giet het ontkalkmiddel in het waterreservoir tot aan het niveau A (komt overeen met een verpakking van 100ml) aangegeven op de zijkant van het reservoir; voeg vervolgens water (één liter) tot aan het niveau B (afb. 32); plaats het waterreservoir terug. Druk op **OK**.
8. "Leeg drupbakje": Het drupbakje (A15) en het koffiedikbakje (A11) verwijderen, leegmaken en terugplaatsen. Druk op **OK**.
9. "Plaats lege bak 1,8l onder afgiftegroepe": Plaats onder de afgiftegroepe heet water (C6) en onder de koffieuitloop (A9)

een lege bak met een minimuminhoud van 1,8 liter (afb. 33). Druk op **OK**.

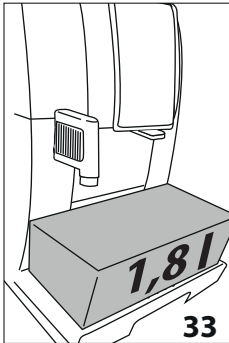

Let op! Gevaar voor brandwonden.

Uit de koffieuitloop en uit de afgiftegroep heet water stroomt heet water dat zuren bevat. Wees derhalve voorzichtig niet in contact te komen met deze oplossing.

10. "Ontkalken bezig": hhet ontkalkprogramma wordt gestart en de ontkalkoplossing

stroomt uit de afgiftegroep heet water en de koffieuitloop; er wordt automatisch, met tussenpozen, een reeks spoelingen uitgevoerd om de kalkresten uit de machine te verwijderen;

Na ongeveer 25 minuten onderbreekt het apparaat de ontkalking;

11. "Reservoir spoelen en met water vullen": Het apparaat is nu klaar voor een spoeling met vers water. Maak de voor het opvangen van de ontkalkoplossing gebruikte bak leeg, verwijder het waterreservoir, maak het leeg en spoel het af onder stromend water, vul het tot niveau MAX met vers water en zet het terug in de machine: druk op **OK**;
12. "Plaats lege bak 1,8l onder afgiftegroep": plaats de voor het opvangen van de ontkalkoplossing gebruikte bak terug onder de koffieuitloop en de afgiftegroep heet water (afb. 33) en druk op **OK**;
13. "Spoeling Bevestigen?": druk op **OK**;
14. "Spoeling bezig": het hete water stroomt eerst uit de koffieuitloop en vervolgens uit de afgiftegroep heet water;
15. Wanneer het water in het reservoir op is, de voor het opvangen van het spoelwater gebruikte bak leeg maken;
16. "Reservoir spoelen en met water vullen": verwijder het waterreservoir en vul het met vers water tot aan niveau MAX. Druk op **OK**.
17. "Plaats filter": indien eerder verwijderd, plaats het verzachtingsfilter terug in zijn zitting in het waterreservoir, plaats het reservoir terug en druk op **OK**;
18. "Plaats lege bak 1,8l onder afgiftegroep": de voor het opvangen van de ontkalkoplossing gebruikte bak leeg weer terugplaatsen onder de afgiftegroep heet water. Druk op **OK**.
19. "Spoeling Bevestigen?": druk op **OK**.
20. "Spoeling bezig". Het hete water stroomt uit de afgiftegroep heet water;

21. "Leeg drupbakje": Aan het einde van de tweede spoeling het drupbakje (A15) en het koffiedikbakje (A11) verwijderen, leeg maken en terugplaatsen. Druk op **OK**.
22. "Ontkalking voltooid": druk op **OK**;
23. "Vul reservoir": de voor het opvangen van het spoelwater gebruikte bak leeg maken, het waterreservoir verwijderen, vullen met vers water tot aan niveau MAX en terugplaatsen in de machine.

De ontkalkprocedure is voltooid.

N.B.!

- Indien de ontkalkcyclus niet correct beëindigd (bijv. stroomonderbreking), is het raadzaam de cyclus te herhalen;
- Het is normaal dat er na het uitvoeren van de ontkalkcyclus water aanwezig in het koffiedikbakje (A11);
- Indien het waterreservoir niet tot aan het niveau MAX gevuld is, vraagt het apparaat om een derde spoeling: dit om te waarborgen dat er geen ontkalkoplossing in de interne circuits van het apparaat aanwezig is.
- Indien de machine eventueel twee kort op elkaar volgende ontkalkcycli vereist, moet dit als geheel normaal beschouwd worden; dit is het gevolg van het op de machine toegepaste geavanceerde besturingssysteem

16. PROGRAMMERING VAN DE WATERHARDHEID.

Het verzoek voor een ontkalking wordt weergegeven na een vooraf bepaalde periode van werking die afhankelijk is van de waterhardheid.

De machine is in de fabriek ingesteld op niveau 4 van hardheid. Het is mogelijk om de machine in te stellen op basis van de plaatselijke werkelijke waterhardheid, zodat het ontkalken minder vaak uitgevoerd hoeft te worden.

16.1 Meting van de waterhardheid

1. Verwijder het teststrookje "TOTAL HARDNESS TEST", toegevoegd aan de instructies in het Engels, uit zijn verpakking.
2. Dompel het strookje gedurende ongeveer één seconde volledig onder in een glas water;
3. Verwijder het strookje uit het water en schudt het lichtjes. Na circa 1 minuut vormen zich 1, 2, 3 of 4 rode vierkantjes, afhankelijk van de hardheid van het water. Ieder vierkantje komt overeen met 1 niveau;

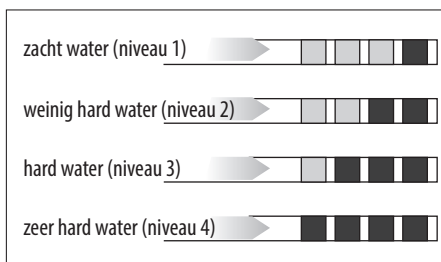

16.2 Instelling waterhardheid

1. Druk op (B6) voor toegang tot het menu "Instellingen";
2. Druk op de keuzepijltjes (B2 en B4) tot tussen de twee stippe lijnen "Algemeen" wordt weergegeven: druk op **OK**;
3. Druk op de keuzepijltjes tot aan de weergave van "Waterhardheid": druk op **OK**;
4. Op het display wordt de huidige selectie weergegeven en knippert de nieuwe selectie: druk op de keuzepijltjes tot aan de weergave van de gewenste nieuwe selectie. Druk op **OK**.

Het nieuwe niveau wordt opgeslagen en het apparaat keert terug naar "Algemeen".

Druk vervolgens 2 keer op (B5) om terug te gaan naar de hoofdpagina.

17. VERZACHTINGSFILTER

Enkele modellen zijn uitgerust met het verzachtingsfilter (C4): indien uw model hier niet over beschikt, raden wij u aan er een aan te schaffen bij de bevoegde servicecentra van De'Longhi.

Volg de hieropvolgende instructies voor een correct gebruik van het filter.

17.1 Installatie van het filter

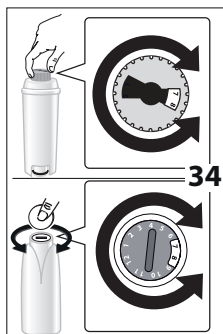

1. Verwijder het filter (C4) uit de verpakking. De datumschijf kan afhankelijk van het geleverde filter verschillen.
2. Draai de datumschijf (afb. 34) tot aan de weergave van de volgende 2 gebruiksmaanden.

N.B.

Het filter heeft een duur van twee maanden bij normaal gebruik. Wordt het apparaat

niet gebruikt terwijl het filter geïnstalleerd is, heeft het een maximale duur van 3 weken.

3. Laat, om het filter te activeren, kraanwater in het gat van het filter lopen, zoals afgebeeld in afb. 35, tot het water gedurende meer dan één minuut uit de zijdelingse openingen stroomt;

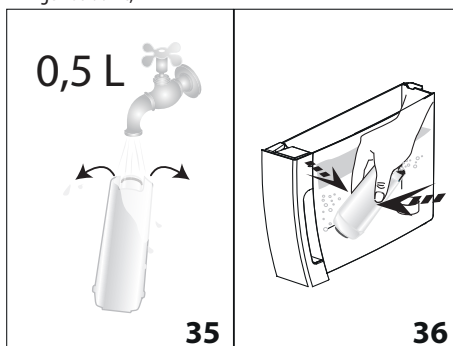

4. Verwijder het reservoir (A17) uit de machine en vul het met water;
5. Plaats het filter in het waterreservoir en dompel het gedurende circa tien seconden volledig onder, houd het schuin en druk er een beetje op om de luchtballen te laten ontsnappen (afb. 36).
6. Plaats het filter in de daarvoor bestemde zitting (A18) en druk het stevig aan (afb. 37);
7. Sluit het reservoir met het deksel (A16 - afb. 38) en plaats het reservoir vervolgens terug in de machine;

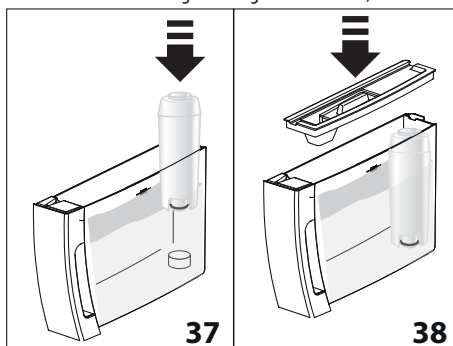

Op het moment dat het filter geïnstalleerd wordt, moet de aanwezigheid aan de machine gesignaleerd worden.

8. Druk op (B6) voor toegang tot het menu "Instellingen";
9. Druk op de keuzepijltjes (B2 en B4) tot tussen de twee stippe lijnen "Onderhoud" wordt weergegeven: druk op **OK**;
10. Druk op de keuzepijltjes tot aan de weergave van "Installeer filter": druk op **OK**;
11. "Bevestigen?": druk op **OK**;

12. "Heet water, Bevestigen?": plaats onder de afgiftegroep heet water (C6) een bak met een minimuminhoud van 500ml en druk vervolgens op **OK**;
 13. Het apparaat start de afgifte van water en het display toont het bericht "Even wachten";
 14. Na het voltooiën van de afgifte keert het apparaat automatisch terug naar "Koffie klaar".
- Het filter is nu geactiveerd en u kunt de machine gebruiken.

17.2 Het filter vervangen

Vervang het filter (C4) wanneer op het display (B1) het bericht "Vervang filter, ESC voor annuleren, OK voor vervangen" verschijnt. Indien men de vervanging onmiddellijk wenst uit te voeren, druk dan op **OK** (B3) en volg de handelingen vanaf punt 8. Druk, om de vervanging uit te stellen naar een ander moment, op ESC (B5): op het display waarschuwt het symbool  dat het filter vervangen moet worden.

Ga voor de vervanging als volgt te werk:

1. Verwijder het waterreservoir (A17) en het opgebruikte filter;
2. Verwijder het nieuwe filter uit de verpakking en ga te werk zoals beschreven onder de punten 2-3-4-5-6-7 van de vorige paragraaf;
3. Druk op  (B6) voor toegang tot het menu "Instellingen";
4. Druk op de keuzepijltjes (B2 en B4) tot tussen de twee stippe lijnen "Onderhoud" wordt weergegeven: druk op **OK**;
5. Druk op de keuzepijltjes tot aan de weergave van "Vervang filter": druk op **OK**;
6. "Bevestigen?": druk op **OK**;
7. "Heet water, Bevestigen?": plaats onder de afgiftegroep heet water (C6) een bak met een minimuminhoud van 500ml en druk vervolgens op **OK**;
8. **Het apparaat start de afgifte van water en het display toont het bericht "Even wachten"**;
9. **Na het voltooiën van de afgifte keert het apparaat automatisch terug naar "Koffie klaar"**.



Het nieuwe filter is nu geactiveerd en men kan de machine gebruiken.



Wanneer er twee maanden verstreken zijn (zie datumschijf), of indien het apparaat gedurende 3 weken niet gebruikt wordt, moet het filter vervangen worden ook wanneer dit nog niet door de machine gevraagd wordt.

17.3 Het filter verwijderen

Indien men het apparaat verder zonder het filter (C4) wenst te gebruiken, moet het verwijderd worden en moet de verwijdering gesignaleerd worden. Ga als volgt te werk:

1. Verwijder het waterreservoir (A17) en het opgebruikte filter;
 2. Druk op  (B6) voor toegang tot het menu "Instellingen";
 3. Druk op de keuzepijltjes (B2 en B4) tot tussen de twee stippe lijnen "Onderhoud" wordt weergegeven: druk op **OK**;
 4. Druk op de keuzepijltjes tot aan de weergave van "Verwijder filter": druk op **OK**;
 5. "Bevestigen?": druk op **OK** om de verwijdering te bevestigen: het apparaat keert terug naar het menu "Onderhoud";
- Druk vervolgens op /ESC (B5) om het menu te verlaten.



Wanneer er twee maanden verstreken zijn (zie datumschijf), of indien het apparaat gedurende 3 weken niet gebruikt wordt, moet het filter verwijderd worden ook wanneer dit nog niet door de machine gevraagd wordt.

18. TECHNISCHE GEGEVENEN

Spanning:	220-240 V ~ 50/60 Hz max. 10A
Geabsorbeerd vermogen:	1450W
Druk:	1,5MPa (15 bar)
Max. capaciteit waterreservoir:	1,8 l
Afmetingen BxDxH:	240x440x360 mm
Snoerlengte:	1750 mm
Gewicht:	9,9 kg
Max. capaciteit koffiebonenreservoir:	300 g



Het apparaat voldoet aan de volgende EG-richtlijnen:

- Richtlijn EMC 2004/108/CE en latere wijzigingen;
- De materialen en voorwerpen bestemd om in aanraking te komen met levensmiddelen, zijn conform met de voorschriften van de Europese richtlijn 1935/2004.

19. VERWIJDERING



Het apparaat niet met het normale huisvuil vernietigen maar inleveren bij een officieel centrum voor gescheiden vuilinzameling.

20. OP HET DISPLAY WEERGEGEVEN BERICHTEN

WEERGEGEVEN BERICHT	MOGELIJKE OORZAAK	OPLOSSING
Vul reservoir	Het water in het reservoir (A17) is niet voldoende.	Vul het reservoir met water en/of plaats het correct terug door het volledig aan te drukken tot de vastkoppeling gevoeld wordt (afb. 3B).
Plaats reservoir	Het reservoir (A17) is niet correct geplaatst.	Plaats het reservoir correct terug en duw het stevig aan (afb. 3B).
Ledig koffiedikbakje	Het koffiedikbakje (A11) is vol.	Maak het koffiedikbakje en het drupbakje (A15) leeg, reinig ze en plaats ze terug. Belangrijk: bij het verwijderen van het drupbakje moet altijd ook het koffiedikbakje geledigd worden, ook wanneer het maar weinig vol is. Gebeurt dit niet dan kan het gebeuren dat, bij het zetten van verdere kopjes koffie, het koffiedikbakje voller wordt dan voorzien en het apparaat zo verstopt raakt.
Plaats koffiedikbakje	Na de reiniging is het koffiedikbakje (A11) niet teruggeplaatst.	Verwijder het drupbakje (A15) en plaats het koffiedikbakje.
Voeg voorgemalen koffie toe	Men heeft de functie "voorgemalen koffie" geselecteerd, maar er is geen voorgemalen koffie in de trechter (A4) toegevoegd.	Voeg voorgemalen koffie toe in de trechter (afb. 11) of maak de selectie van de functie voorgemalen koffie ongedaan.
	Er is gevraagd om een koffie LONG met voorgemalen koffie	Voeg in de trechter (A4) een afgestreepen doseerschepje voorgemalen koffie toe en druk op OK (B3) om verder te gaan en de bereiding te voltooien.
Vul koffiebonenreservoir	De koffiebonen zijn op.	Vul het koffiebonenreservoir (A3) (afb. 8).
	De trechter voor voorgemalen koffie (A4) is verstopt.	Ledig de trechter met de hulp van de kwast (C5) zoals beschreven in hoofdstuk "14.8 Reiniging van de trechter voor voorgemalen koffie".
Te fijn gemalen Pas maalgraad aan	De maalgraad is te fijn en de koffie loopt daardoor te langzaam, of helemaal niet.	Herhaal de afgifte van koffie en draai de regelknop van de maalgraad (A5) (afb. 7) één klik naar rechts in de richting van het nummer 7 terwijl de koffiemolen werkt. Indien, na het zetten van ten minste 2 kopjes koffie, de afgifte nog te langzaam verloopt, herhaal dan de correctie door de regelknop nog één klik verder te draaien (zie par. "10.1 Regeling van de koffiemolen"). Als het probleem zich blijft voordoen, controleer dan of het waterreservoir (A17) goed geplaatst is.
	Indien het verzachtingsfilter (C4) aanwezig is, zou er een luchtbel in het circuit kunnen zijn dat de levering geblokkeerd heeft.	Plaats de afgiftegroep heet water (C6) in de machine en geef een beetje water af tot de stroom regelmatig is.

Verminder koffiedosis	Er is te veel koffie gebruikt.	Selecteer een lichter aroma  (B7) of verminder de hoeveelheid voorgemalen koffie.
Plaats waterafgiftegroep	De waterafgiftegroep (C6) is niet of niet goed geplaatst.	Plaats de waterafgiftegroep zorgvuldig (afb. 4).
Plaats melkreservoir	Het melkreservoir (D) is niet correct geplaatst.	Plaats het melkreservoir zorgvuldig (afb. 16).
Plaats zetgroep	Na de reiniging is de zetgroep niet teruggelaaft (A20).	Plaats de zetgroep zoals beschreven in paragraaf "14.9 Reiniging van de zetgroep".
Leeg watercircuit Vul watercircuit Heet water Bevestigen?	Het hydraulische circuit is leeg.	Druk op OK (B3) en laat water uit de afgiftegroep (C6) lopen tot de stroom regelmatig is. Als het probleem zich blijft voordoen, controleer dan of het waterreservoir (A17) goed geplaatst is.
Druk OK voor CLEAN	Het melkreservoir (D) is geplaatst met de regelknop schuim (D1) in de stand CLEAN.	Druk, voor het uitvoeren van de functie CLEAN, op OK of draai de regelknop schuim naar een andere stand.
Knop op CLEAN ESC voor annuleren	Er is net melk afgegeven en daarom moeten de binnenleidingen van het melkreservoir (D) gereinigd worden.	Draai de regelknop schuim (D1) naar de stand CLEAN (afb. 19).
Draai schuimregelknop	Het melkreservoir (D) is geplaatst met de regelknop schuim (D1) in de stand CLEAN.	Draai de regelknop schuim naar één van de standen voor het regelen van de opgeschuimde melk.
Ontkalken ESC voor annuleren OK voor ontkalken (~45 minuten)	Geeft aan dat de machine ontkalkt moet worden.	Het programma voor de ontkalking moet zo snel mogelijk worden uitgevoerd zoals beschreven in hoofdstuk "15. Ontkalking".
Vervang filter ESC voor annuleren OK voor vervangen	Het verzachtingsfilter (C4) is opgebruikt.	Vervang het filter of verwijder het volgens de instructies van hoofdstuk "17. Verzachtingsfilter".
Algemeen alarm	De binnenkant van het apparaat is zeer vuil.	Reinig de machine zorgvuldig zoals beschreven in hoofdstuk "14. Reiniging". Indien na het reinigen deze aanduiding nog aanwezig is neem dan contact op met een servicecentrum.
	Vergeet niet dat de interne leidingen van het melkreservoir (D) gereinigd moeten worden.	Draai de regelknop schuim (D1) naar de stand CLEAN (afb. 19).
	Vergeet niet dat het verzachtingsfilter (C4) is opgebruikt en vervangen of verwijderd moet worden.	Vervang het filter of verwijder het volgens de instructies van hoofdstuk "17. Verzachtingsfilter".

	Vergeet niet dat de machine ontkalkt moet worden.	Het programma voor de ontkalking moet zo snel mogelijk worden uitgevoerd zoals beschreven in hoofdstuk "15. Ontkalking". Indien de machine eventueel twee kort op elkaar volgende ontkalkcycli vereist, moet dit als geheel normaal beschouwd worden; dit is het gevolg van het op de machine toegepaste geavanceerde besturingssysteem
ECO	De energiebesparing is actief	Volg voor de deactivering van de energiebesparing de aanduidingen van par. "8.5 Algemeen" - "• Energiebesparing"

21. PROBLEMEN OPLOSSEN

Hieronder ziet u een aantal mogelijke storingen.

Indien het probleem niet op de beschreven wijze kan worden opgelost, neem dan contact op met de Technische Dienst.

PROBLEEM	MOGELIJKE OORZAAK	OPLOSSING
De koffie is niet warm.	De kopjes zijn niet voorverwarmd	Verwarm de kopjes door ze te spoelen met heet water (N.B.: men kan de functie heet water gebruiken).
	De interne circuits van het apparaat zijn afgekoeld omdat er sinds het laatste kopje koffie 2/3 minuten verstreken zijn.	Alvorens koffie te zetten de interne circuits met een spoeling verwarmen: druk op de toets  (B5).
	De koffietemperatuur is laag ingesteld	Stel in het menu een hogere temperatuur in.
De koffie is weinig volumineus of heeft weinig crème.	De koffie is te grof gemalen.	Draai de regelknop van de maalgraad (A5) één klik naar links in de richting van het nummer 1 terwijl de koffiemolen werkt (afb. 7). Draai de knop één klik per keer tot de afgifte naar wens is. Het effect is pas zichtbaar nadat 2 keer koffie is gezet (zie par. "10.1 Regeling van de koffiemolen").
	De koffie is niet geschikt.	Gebruik koffie voor espressomachines.
De koffie wordt te langzaam of druppelsgewijs geleverd.	De koffie is te fijn gemalen.	Draai de regelknop van de maalgraad (A5) één klik naar rechts in de richting van het nummer 7 terwijl de koffiemolen werkt (afb. 7). Draai de knop één klik per keer tot de afgifte naar wens is. Het effect is pas zichtbaar nadat 2 keer koffie is gezet (zie par. "10.1 Regeling van de koffiemolen").
Het apparaat geeft geen koffie af	Het apparaat detecteert dat zijn binnenkant vuil is: het display toont "Even wachten".	Wacht tot het apparaat weer klaar is voor gebruik en selecteer opnieuw de gewenste drank. Indien het probleem zich blijft voordoen, neem dan contact op met het geautoriseerde servicecentrum.

De koffie loopt niet uit één of beide tuitjes van de koffieuitloop.	De tuitjes van de koffieuitloop (A9) zijn verstopt.	Reinig de tuitjes met een tandenstoker (afb. 24B).
Het apparaat schakelt niet in	De stekker is niet in het stopcontact geplaatst.	Steek de stekker in het stopcontact (afb. 1).
	De hoofdschakelaar (A22) is niet ingeschakeld.	Plaats de algemene schakelaar in de stand I (afb. 2).
	De voedingskabel (C7) is niet goed geplaatst.	Plaats de connector stevig in de daarvoor bestemde zitting op de achterzijde van het apparaat (afb. 1).
De zetgroep kan niet verwijderd worden	De uitschakeling van het apparaat is niet correct uitgevoerd	Voer de uitschakeling uit door te drukken op de toets  (A7) (afb. 6) (zie hoofdstuk "7. Uitschakeling van het apparaat").
Na het voltooiën van de ontkalking vereist het apparaat een derde spoeling	Tijdens de twee spoelcycli is het reservoir niet tot aan het niveau MAX gevuld.	Ga verder zoals aangegeven door het apparaat maar ledig eerst het drupbakje om te voorkomen dat het overstroomt.
De melk stroomt niet uit het afgiftepipje (D5)	Het deksel (D2) van het melkreservoir is vuil	Reinig het deksel van het melkreservoir zoals beschreven in par. "14.10 Reiniging van het melkreservoir".
De melk vertoont grote bellen, komt spuitend uit het melkafgiftepipje (D5) of heeft weinig schuim	De melk is niet voldoende koud of het is geen halfvolle melk.	Gebruik magere of halfvolle melk op koelkasttemperatuur (circa 5°C). Indien het resultaat nog steeds niet naar wens is probeer dan een ander merk melk.
	De schuimregelknop (D1) is niet goed afgesteld.	Stel in volgens de aanduidingen van par. "11.2 De hoeveelheid schuim regelen".
	Het deksel (D2) of de regelknop schuim (D1) van het melkreservoir zijn vuil	Reinig het deksel en de regelknop van het melkreservoir zoals beschreven in de par. "14.10 Reiniging van het melkreservoir".
	De spuitmond heet water (A8) is vuil	Reinig de spuitmond zoals beschreven in par. "14.11 Reiniging van de spuitmond heet water".