



De'Longhi Appliances
via Seitz, 47
31100 Treviso Italia

CAPPUCCINO- EN KOFFIEAUTOMAAT NL

CAFETERA PARA CAFÉ Y CAPUCHINO ES

MÁQUINA PARA CAFÉ E CAPUCHINHO PT

ΜΗΧΑΝΗ ΓΙΑ ΚΑΦΕ ΚΑΙ ΚΑΠΟΥΤΣΙΝΟ GR

KAFFE- OG CAPPUCCINOMASKIN NO

KAFFEMASKIN FÖR ESPRESSO OCH CAPPUCCINO SE

KAFFE- OG CAPPUCCINOMASKINE DK

KAHVE VE CAPPUCCINO MAKINASI FI

МАШИНА ДЛЯ ПРИГОТОВЛЕНИЯ КОФЕ И КАПУЧЧИНО RU

APARAT ZA KAVU I CAPPUCCINO HU

STROJ NA PŘÍPRAVU KÁVY A KAPUČÍNA CZ

EKSPRES DO KAWY I CAPPUCCINO PL

PRÍSTROJ NA PŘÍPRAVU KÁVY A CAPPUCCINA SK

МАШИНА ЗА КАФЕ И КАПУЧЧИНО BG

EXPRESOR PENTRU CAFEA ŞI CAPUCINO RO

KAHVE VE CAPPUCCINO MAKINASI TR



ECAM23.420

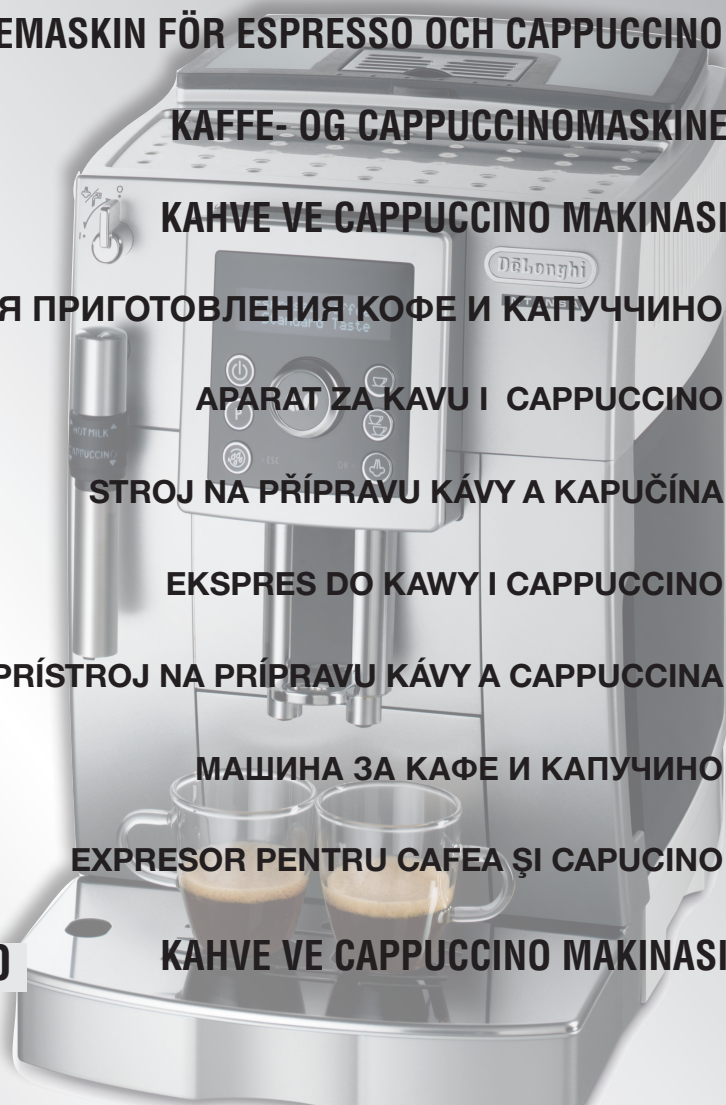

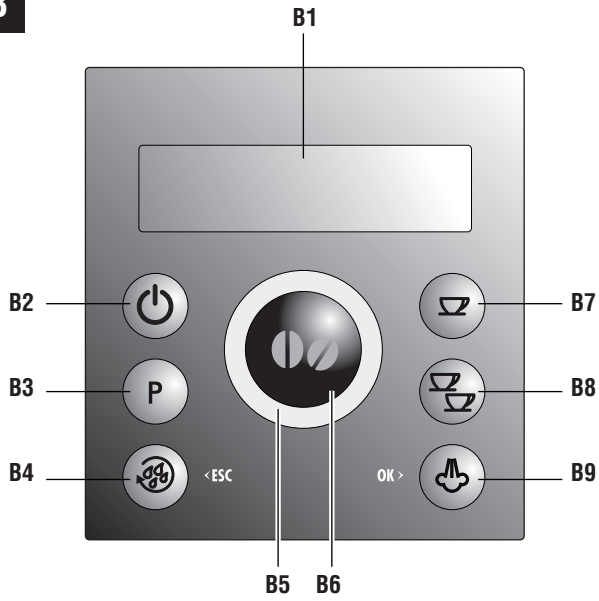
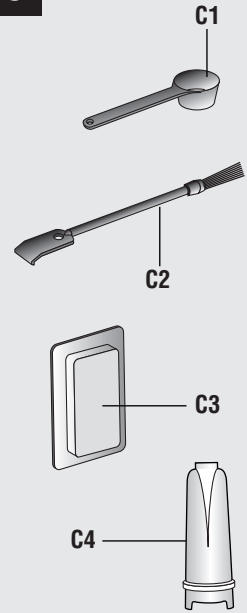
B**C**

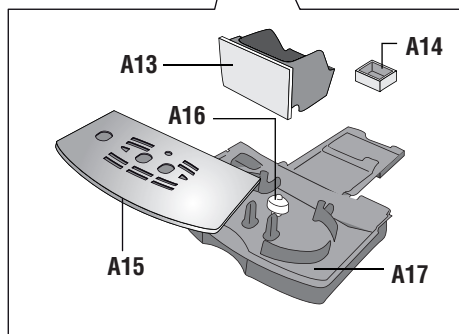
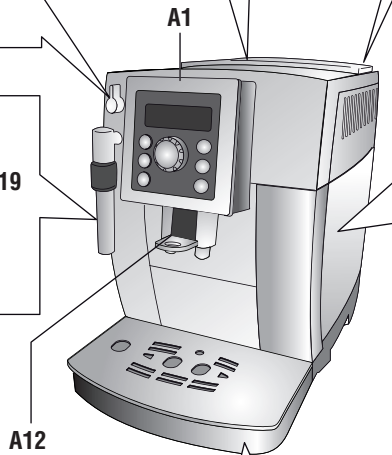
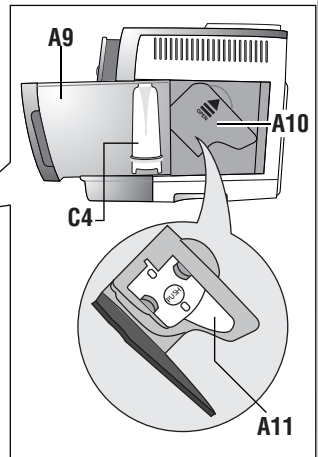
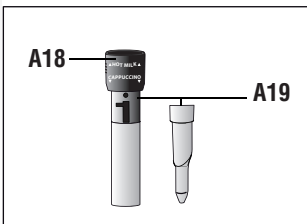
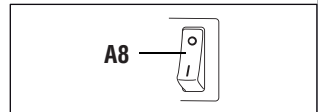
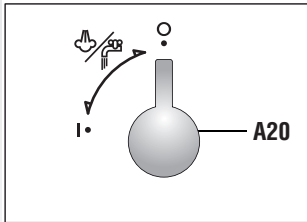
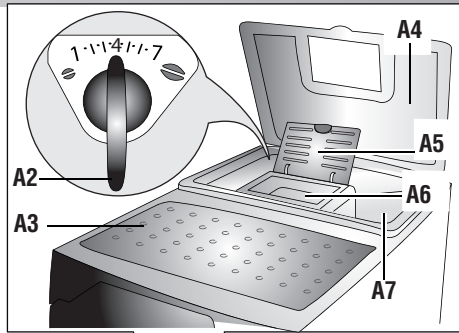
A

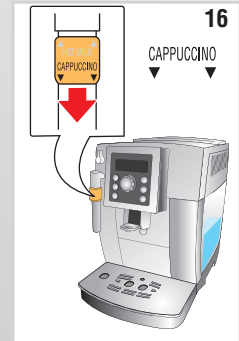
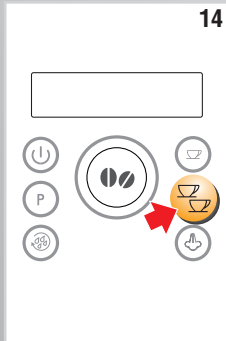
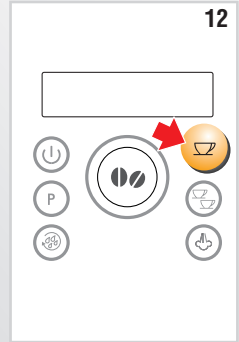
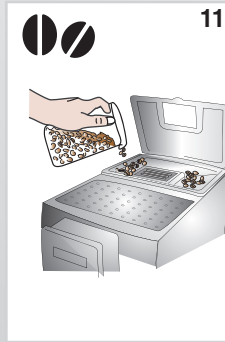
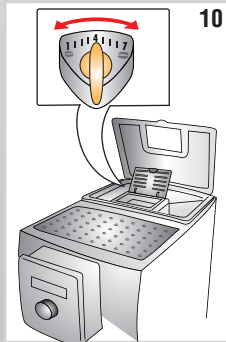
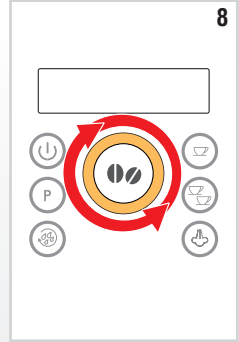
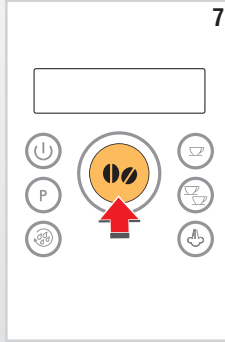
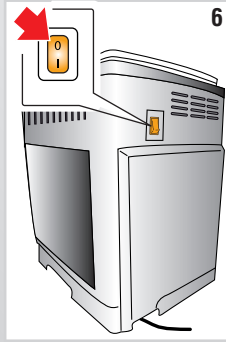
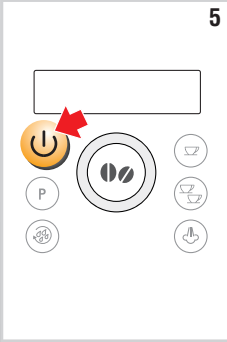
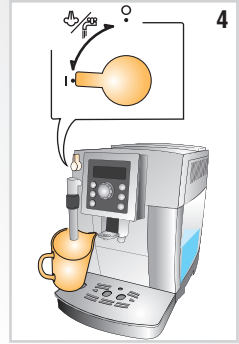
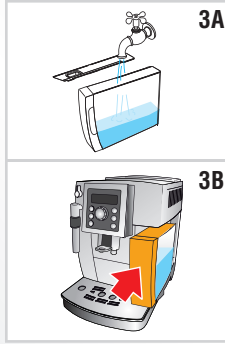
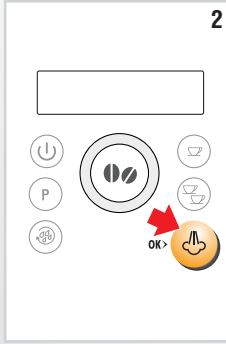
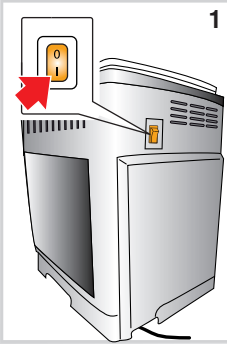

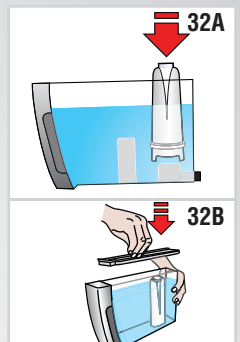
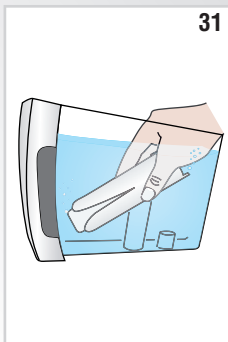
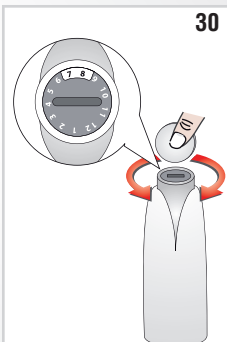
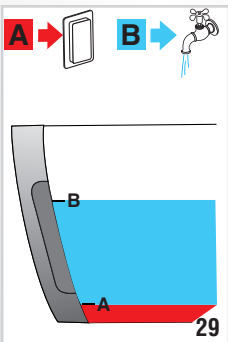
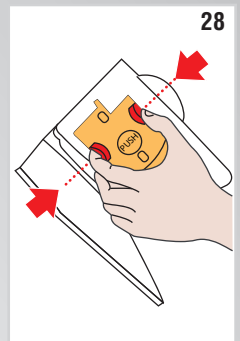
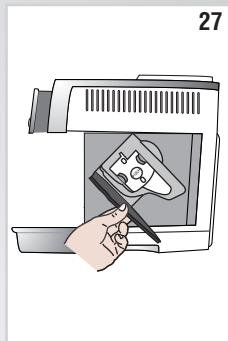
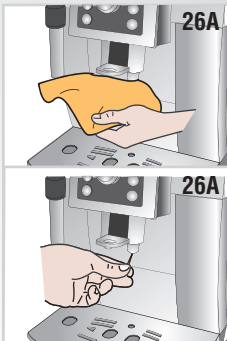
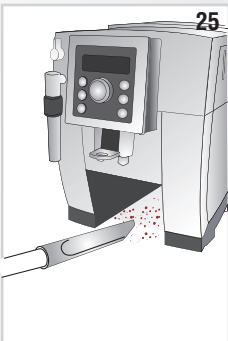
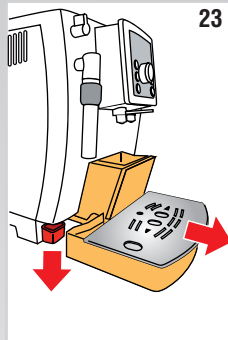
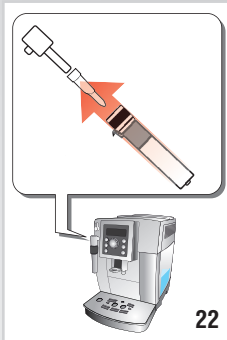
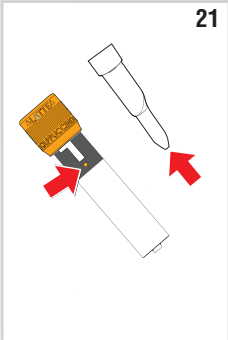
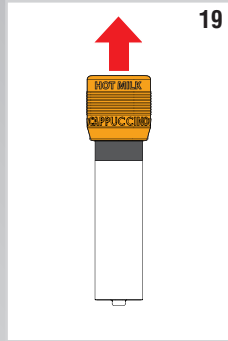
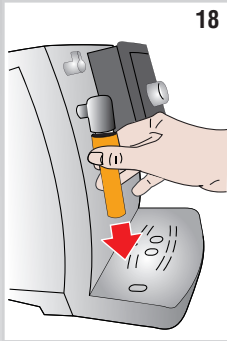
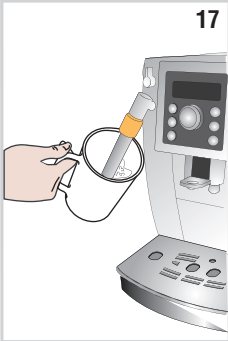

INHOUDSOPGAVE

INLEIDING	7
Gebruikte symbolen bij deze instructies.....	7
Letters tussen haakjes.....	7
Problemen en herstellingen.....	7
VEILIGHEID	7
Fundamentele waarschuwingen voor de veiligheid.....	7
GEBRUIK CONFORM DE BESTEMMING	8
INSTRUCTIES VOOR HET GEBRUIK	8
BESCHRIJVING	8
Beschrijving van het toestel.....	8
Beschrijving van het controlepaneel.....	8
Beschrijving van de accessoires.....	9
VOORAFGAANDE HANDELINGEN	9
Controle van het toestel.....	9
Installatie van het toestel.....	9
Aansluiting van het toestel.....	9
Eerste werking van het toestel.....	9
AANZETTEN VAN HET TOESTEL	10
UITSCHAKELEN VAN HET TOESTEL	10
INSTELLINGEN VAN HET MENU	10
Ontkalking.....	10
Tijd instellen.....	10
Automatische uitschakeling.....	10
Automatische inschakeling.....	11
Instelling van de temperatuur.....	11
Energiebesparing.....	11
Instellen van de hardheid van het water.....	11
Instellen van de taal.....	12
Filter installeren.....	12
Vervanging van de filter.....	12
Activeren/Deactiveren van het geluidssignaal.....	12
Fabriekswaarden (reset).....	12
Functie statistiek.....	12
BEREIDING VAN DE KOFFIE	12
Selectie aroma van de koffie.....	12
Selectie hoeveelheid koffie per kop.....	12
Personalisering van de hoeveelheid van mijn koffie.....	13
Afstelling van de koffiemolen.....	13
Aanbevelingen voor een heterere koffie.....	13
Bereiding van koffie met gebruik van koffiebonen.....	13
Bereiding van koffie met gebruik van voorgemalen koffie.....	14

BEREIDING VAN CAPPUCCINO EN WARM MELK (ZONDER SCHUIM)	14
Bereiding warme melk (niet opgeschuimd).....	15
Reiniging van de cappuccinomaker na het gebruik.....	15
BEREIDING VAN HEET WATER	15
REINIGING	15
Reiniging van de machine.....	15
Reiniging van het koffiedikbakje.....	16
Reiniging van het bakje opvang druppels en van het bakje opvang condens.....	16
Reiniging van de binnenkant van de machine.....	16
Reiniging van het waterreservoir.....	16
Reiniging van de tuitjes van de koffietoevoer.....	16
Reiniging van de trechter voor de voorgemalen koffie.....	16
Reiniging van de zetgroep.....	17
ONTKALKING	17
PROGRAMMERING WATERHARDHEID	18
Opmeten van de hardheid van het water.....	18
Instelling waterhardheid.....	18
FILTER WATERVERZACHTER	18
Installatie van de filter.....	19
Vervanging van de filter.....	19
Verwijderen van de filter.....	19
TECHNISCHE GEGEVENS	20
VERWIJDERING	20
WEERGEGEVEN BERICHTEN OP DISPLAY	21
OPLOSSING VAN DE PROBLEMEN	22

INLEIDING

Wij danken u voor uw keuze van het automatisch toestel voor koffie en cappuccino „ECAM 23.420“. Wij wensen u veel plezier met uw nieuwe apparaat. Wij verzoeken u enkele minuten te besteden aan het lezen van onderhavige instructies voor gebruik. Zo vermijdt u gevaar te lopen of de machine te beschadigen.

Gebruikte symbolen bij deze instructies

De belangrijke aanwijzingen gebruiken de volgende symbolen. Het is absoluut noodzakelijk deze aanwijzingen in acht te nemen.



Gevaar!

Het niet naleven zou kunnen of is oorzaak van letsels door elektrische schokken met levensgevaar.



Opgepast!

Het niet naleven zou kunnen of is oorzaak van letsels of schade aan het apparaat.



Gevaar voor Brandwonden!

Het niet naleven zou kunnen of is oorzaak van brandwonden en verbrandingen.



Aandacht :

Dit symbool wijst op belangrijke raadgevingen en inlichtingen voor de gebruiker.

Letters tussen haakjes

De letters tussen haakjes komen overeen met de legende vermeld in de Beschrijving van het toestel (pag. 3).

Problemen en herstellingen

In geval van problemen, probeer eerst en vooral deze op te lossen door de aanwijzingen vermeld in de paragrafen “Weergegeven berichten op display” op pag. 21 en “Oplossen van problemen” op pag. 22 te volgen.

Mochten deze onefficiënt blijken, of voor nadere toelichtingen, raden wij aan om de klantendienst te raadplegen op het nummer vermeld op het blad “Klantendienst” in bijlage.

Indien uw land niet vermeld is op de lijst van het blad, telefoneer naar het nummer vermeld in de waarborg. Voor eventuele herstellingen, wendt u uitsluitend tot de Technische Dienst De’Longhi. De adressen zijn vermeld in het waarborgcertificaat in bijlage bij de machine.

VEILIGHEID

Fundamentele waarschuwingen voor de veiligheid



Gevaar!

Aangezien het toestel werkt op elektrische stroom, kan men elektrische schokken niet uitsluiten.

Houdt u dus aan de volgende veiligheidswaarschuwingen:

- Het toestel niet aanraken met natte handen of voeten.
- De stekker niet aanraken met natte handen.
- Zich ervan verzekeren dat het gebruikte stopcontact altijd vrij toegankelijk is, omdat men enkel zo de stekker kan losmaken indien nodig.
- Indien men de stekker uit het stopcontact wil halen, moet men de stekker vastnemen. Nooit aan de kabel trekken, aangezien men deze zou beschadigen.
- Om het toestel volledig los te koppelen, de hoofdschakelaar, die zich aan de achterkant van het toestel bevindt, in pos. 0 (fig. 6) zetten.
- In geval van defecten aan het toestel, niet proberen deze zelf te herstellen.
Het toestel uitzetten, de stekker uit het stopcontact halen en zich wenden tot de Technische Dienst.
- Bij schade aan de stekker of aan de voedingskabel, deze uitsluitend laten vervangen door de Technische Dienst van De’Longhi, om ieder risico te vermijden.



Opgepast!

Het verpakkingsmateriaal (plastiektzakjes, expansieve polystyreen) buiten bereik van kinderen houden.



Opgepast!

Het toestel niet laten gebruiken door personen (ook kinderen) met beperkte psychofysische en sensorische capaciteiten, of met onvoldoende ervaring en kennis, in zoverre ze niet onder toezicht staan en begeleid worden door iemand die verantwoordelijk is voor hun veiligheid. De kinderen in het oog houden, en ervoor zorgen dat ze niet met het toestel spelen.



Gevaar : Risico voor brandwonden!

Dit toestel produceert heet water en wanneer het in werking is kan er zich stoom vormen.

Wees aandachtig om niet in contact te komen met waterspatten of hete stoom.

GEBRUIK CONFORM DE BESTEMMING

Dit toestel is ontworpen voor het zetten van koffie en om dranken te verwarmen.

Ieder ander gebruik is te beschouwen als verkeerd. Dit toestel is niet geschikt voor commercieel gebruik.

De fabrikant is niet verantwoordelijk voor schade door verkeerd gebruik van het toestel.

Dit toestel is uitsluitend bedoeld voor huishoudelijk gebruik. Het is niet voorzien voor gebruik in:

- ruimtes gebruikt als keuken voor het personeel van winkels, kantoren en andere werkruimtes
- vakantieboerderijen
- hotels, motels en andere verblijfsvoorzieningen
- kamerverhuur

INSTRUCTIES VOOR HET GEBRUIK

Lees aandachtig deze instructies vooraleer het toestel te gebruiken.

- Het niet naleven van deze instructies kan oorzaak zijn van letsels en van schade aan het toestel.

De fabrikant is niet verantwoordelijk voor schade door het niet naleven van deze gebruiksinstructies.



Aandacht:

Bewaar zorgvuldig deze instructies. Wanneer het toestel afgestaan wordt aan andere personen, moet men ook deze gebruiksinstructies meegeven.

BESCHRIJVING

Beschrijving van het toestel

(pag. 3 - **A**)

- A1. Bedieningspaneel
- A2. Draaiknop afstelling maalgraad
- A3. Plaat voor kopjes
- A4. Deksel reservoir voor de koffiebonen
- A5. Deksel trechter voorgemalen koffie
- A6. Trechter voor de voorgemalen koffie
- A7. Reservoir voor koffiebonen
- A8. Hoofdschakelaar
- A9. Waterreservoir
- A10. Deurtje zetgroep
- A11. Zetgroep
- A12. Koffietoevoer (afstelbaar in de hoogte)
- A13. Koffiedikbakje
- A14. Bakje opvang condens
- A15. Plaat om kopjes op te zetten
- A16. Indicator waterniveau van het bakje voor opvang van druppels
- A17. Bakje opvang druppels
- A18. Selectieknop cappuccinomaker
- A19. Cappuccinomaker
- A20. Draaiknop stoom/heet water

Beschrijving van het controlepaneel

(pag. 2 - **B**)

Sommige toetsen van het paneel hebben een dubbele functie: deze wordt signaleerd tussen haakjes, binnen de beschrijving.

- B1. Display: helpt de gebruiker bij gebruik van het toestel
- B2. Toets : om de machine aan- of uit te zetten
- B3. Toets P om naar het menu te gaan
- B4. Toets : om te spoelen.
(Wanneer men naar het MENU programmering gaat, heeft deze toets de functie "ESC": erop drukken om de geselecteerde functie te verlaten en terug te keren naar het hoofdmenu)
- B5. Selectieknop: draaien om de gewenste hoeveelheid koffie te selecteren. (Wanneer men naar het MENU programmering gaat: draaien om de gewenste functie te selecteren).
- B6. Toets selectie aroma : indrukken om het aroma van de koffie te selecteren
- B7. Toets : om 1 kop koffie met de weergegeven instellingen te zetten

- B8. Toets  : om 2 kopjes koffie met de weer-gegeven instellingen te zetten
- B9. Toets  om stoom te geven voor de bereiding van dranken op basis van melk (Wanneer men naar MENU gaat: toets “OK”, indrukken om het gekozen trefwoord te bevestigen)

Beschrijving van de accessoires

(pag. 2 - )

- C1. Doseermaatje
 C2. Penseeltje voor het reinigen
 C3. Flacon ontkalker
 C4. Filter waterverzachter (bij sommige modellen)

VOORAFGAANDE HANDELINGEN

Controle van het toestel

Na het wegnemen van de verpakking, zich ervan verzekeren dat het toestel intact is en dat alle accessoires aanwezig zijn. Gebruik het toestel niet bij duidelijke beschadigingen. Wendt u tot de Technische Dienst van De'Longhi.

Installatie van het toestel



Opgepast!

Wanneer men het toestel installeert moet men de volgende veiligheidswaarschuwingen in acht nemen:

- Het toestel geeft warmte af aan de omgeving. Na het plaatsen van het toestel op het werkblad, controleren of er een vrije ruimte blijft van minstens 3 cm tussen de oppervlakken van het toestel, de laterale delen en het deel achteraan, en een vrije ruimte van minstens 15 cm boven het koffiezetapparaat.
- Het eventueel penetreren van water in het toestel kan schade berokkenen. Plaats het toestel niet in de nabijheid van waterkranen of gootstenen.
- Het toestel kan schade oplopen als het water binnenin bevroert. Installeer het toestel niet in een ruimte waar de temperatuur onder het vriespunt kan dalen.
- De voedingskabel zo plaatsen dat hij niet beschadigd kan raken door snijdende hoeken of door contact met warme oppervlakken (bijv. elektrische platen).

Aansluiting van het toestel



Opgepast!

Verzeker u ervan dat de spanning van het elektrische stroomnet overeenkomt met wat aangeduid is op het label met gegevens op de onderkant van het toestel. Het toestel enkel aansluiten op een stopcontact geïnstalleerd volgens de regels van de kunst, met een minimum vermogen 10A, voorzien van voldoende aarding. Bij incompatibiliteit tussen stopcontact en stekker van het toestel, het stopcontact laten vervangen door een ander geschikt type, door gekwalificeerd personeel.

Eerste werking van het toestel



Aandacht!

- De machine werd in de fabriek gecontroleerd met gebruik van koffie, waardoor het heel normaal is dat men sporen van koffie vindt in de koffiemolens. Wij garanderen hoe dan ook dat deze machine nieuw is.
- Het is aanbevolen om zo snel mogelijk de hardheid van het water te personaliseren door de procedure beschreven in de paragraaf “Programmering hardheid van het water” (pag. 18) te volgen.

1. Het toestel aansluiten op het elektrische net en de hoofdschakelaar, die zich aan de achterkant van het toestel bevindt, in pos. I (fig. 1) zetten.

Men moet de gewenste taal selecteren (de talen wisselen elkaar af ongeveer iedere 3 seconden):

2. wanneer Nederlands verschijnt, enkele seconden op de toets  (fig. 2) drukken tot op het display het bericht: “Nederlands geïnstalleerd” verschijnt.

Ga vervolgens verder met het volgen van de instructies weergegeven op het display van het toestel zelf:

3. “Vul reservoir”: het waterreservoir wegnemen, vullen met vers water tot aan het streepje MAX (fig. 3A), het reservoir daarna terugplaatsen (fig. 3B).
 4. Plaats een recipiënt onder de cappuccinomaker, met een minimum capaciteit van 100 ml (fig. 4).
 5. “DRAAI AAN DE DRAAIKNOP STOOM”: draai de draaiknop op positie “I” (Fig.4). Op het display verschijnt het opschrift “Heet water...OK?”;
 6. Druk op de toets  om te bevestigen: het toestel geeft water af aan de cappuccinomaker en gaat daarna automatisch uit.
 7. Breng de draaiknop stoom terug op positie “O”.
- Nu is de machine klaar voor het normale gebruik.

Aandacht!

- Bij het eerste gebruik is het nodig om 4-5 koffies of 4-5 cappuccino's te maken vooraleer de machine een bevredigend resultaat begint te geven.
- Voor een nog lekkerder koffie en voor betere prestaties van de machine, is het aanbevolen om de filter waterverzachter te installeren volgens de aanwijzingen in de paragraaf "FILTER WATER-VERZACHTER". Als uw model de filter niet bij de uitrusting heeft, kan men deze aanvragen bij de Bevoegde Technische Centra van De'Longhi.

AANZETTEN VAN HET TOESTEL

Aandacht!

Vooraleer het toestel aan te zetten, zich ervan verzekeren dat de hoofdschakelaar, die zich aan de achterkant van het toestel bevindt, in pos. **I** (fig. 1) staat.

Bij ieder opstarten voert het toestel automatisch een cyclus voorverwarmen en spoelen uit, die niet onderbroken mag worden. Het toestel is pas klaar voor gebruik na het uitvoeren van deze cyclus.

Gevaar voor brandwonden!

Tijdens het spoelen komt uit de tuitjes voor toevoer van koffie een beetje heet water, dat verzameld wordt in het bakje voor opvang van druppels eronder. Let op niet in contact te komen met waterspatten.

- Om het toestel aan te zetten, druk op de toets

 (fig. 5): op het display verschijnt het bericht "Opwarming... Even wachten".

Enmaal het opwarmen voltooid, geeft het toestel een ander bericht: "Spoelen..."; op deze manier, laat het toestel, naast het opwarmen, ook heet water lopen in de interne leidingen omdat ook deze zouden opwarmen.

Het toestel is op temperatuur als op het display het bericht verschijnt dat smaak en hoeveelheid koffie aangeeft.

UITSCHAKELEN VAN HET TOESTEL

Bij iedere uitschakeling voert het toestel een automatische spoeling uit, die niet onderbroken mag worden.

Gevaar voor brandwonden!

Tijdens het spoelen komt uit de tuitjes voor toevoer van koffie een beetje heet water.

Let op niet in contact te komen met waterspatten.. Om het toestel uit te schakelen, druk op de toets  (fig. 5). Het toestel voert het spoelen uit, op het display verschijnt het bericht "Uitschakelen bezig Even wachten..." en gaat daarna uit.

Aandacht!

Indien het toestel gedurende langere periodes niet gebruikt wordt, ook de hoofdschakelaar op positie 0 (fig. 6) zetten.

Opgepast!

Om schade aan het toestel te vermijden, de hoofdschakelaar van fig. 6 niet op pos. 0 zetten wanneer het toestel aan staat.

INSTELLINGEN VAN HET MENU

Men gaat naar het menu programmering door de toets **P** in te drukken; de selecteerbare trefwoorden van het menu zijn: Ontkalking, Tijd Instellen, Autom. uitschakeling, Autom. inschakeling, Temperatuur instellen, Energiebesparing, Hardheid water, Taal Instellen, Filter installeren, Filter vervangen, Geluidssignaal, Fabriekswaarden, Statistiek.

Ontkalking

Voor de instructies met betrekking tot het ontkalken, zie pag. 17.

Tijd instellen

Indien men de tijd op het display wenst in te stellen, als volgt tewerk gaan:

1. Druk op de toets **P** om in het menu te gaan;
2. Draai aan de selectieknop (fig.8) tot op het display het opschrift "Tijd instellen" verschijnt;
3. Druk op de toets  (fig.2) ;
4. Draai aan de selectieknop (fig.8) om de uren te wijzigen;
5. Druk op de toets  om te bevestigen;
6. Draai aan de selectieknop (fig.8) om de minuten te wijzigen;
7. Druk op de toets  om te bevestigen.

De tijd is nu ingesteld: druk vervolgens op de toets

 om het menu te verlaten.

Automatische uitschakeling

De machine is vooraf ingesteld om het automatisch uitschakelen uit te voeren na 2 uren inactiviteit. Het is mogelijk dit tijdsinterval te wijzigen om ervoor te zorgen dat het toestel uitschakelt na 15 of 30 minu-

ten ofwel na 1, 2 of 3 uren.

1. Druk op de toets **P** om in het menu te gaan;
2. Draai aan de selectieknop (fig.8) tot op het display het opschrift "Autom. uitschakeling" verschijnt;
3. Druk op de toets  ;
4. Draai aan de selectieknop (fig.8) tot het gewenste aantal werkingsuren (15 of 30 minuten, ofwel na 1, 2 of 3 uren) verschijnt;
5. Druk op de toets  om te bevestigen;
6. Druk vervolgens op de toets  om het menu te verlaten.

De automatische uitschakeling is op die manier herprogrammeerd.

Automatische inschakeling

Men kan de tijd voor automatische inschakeling instellen zodat het toestel klaar voor gebruik is op een bepaald tijdstip (bijvoorbeeld 's morgens) en men onmiddellijk koffie kan zetten.



Aandacht!

Om deze functie te kunnen activeren, moet de tijd op voorhand correct ingesteld zijn.

1. Druk op de toets **P** om in het menu te gaan;
2. Draai aan de selectieknop (fig.8) tot op het display het opschrift "Autom. inschakeling" verschijnt;
3. Druk op de toets  : op het display verschijnt het opschrift "Activeren?";
4. Druk op de toets  om te bevestigen;
5. Draai aan de selectieknop om de uren te kiezen;
6. Druk op de toets  om te bevestigen;
7. Draai aan de selectieknop (fig.8) om de minuten te wijzigen;
8. Druk op de toets  om te bevestigen;
9. Druk daarna op de toets  om het menu te verlaten.

Eenmaal het uur bevestigd, wordt de automatische inschakeling signaleerd op het display met het symbool  dat weergegeven wordt naast het uur en onder het trefwoord van het menu Autom. inschakeling.

Om de functie te deactiveren:

1. selecteer in het menu het trefwoord autom. inschakeling;
2. druk op de toets  : op het display verschijnt het opschrift "Deactiveren?";

3. Druk op de toets  om te bevestigen.

Het display geeft het symbool  niet langer weer.

Instelling van de temperatuur

Indien men de temperatuur van het water (laag, gemiddeld, hoog) waarmee de koffie toegevoerd wordt wenst te veranderen, als volgt tewerk gaan:

1. Druk op de toets **P** om in het menu te gaan;
2. Draai de selectieknop (fig.8) totdat op het display het opschrift "Temperatuur instellen" verschijnt;
3. Druk op de toets  ;
4. Draai aan de selectieknop totdat de gewenste temperatuur (laag, gemiddeld of hoog) op het display weergegeven wordt;
5. Druk op de toets  om te bevestigen;
6. Druk daarna op toets  om het menu te verlaten.

Energiebesparing

Met deze functie kan men de modus energiebesparing activeren of deactiveren. De machine is in de fabriek vooraf ingesteld met deze modus geactiveerd, en garandeert zo een lager energieverbruik, in overeenstemming met de geldende Europese normen.

De activering van de modus energiebesparing wordt gesignaleerd door een sterretje onder het trefwoord "Energiebesp." in het menu.

1. Druk op de toets **P** om in het menu te gaan;
2. Draai aan de selectieknop (fig.8) totdat op het display het opschrift "Energiebesp." verschijnt;
3. Druk op de toets  : op het display verschijnt het opschrift "Deactiveren?";
4. Druk op toets  om de modus energiebesparing te deactiveren;
5. Druk daarna op de toets  om het menu te verlaten.

Wanneer de functie geactiveerd is, verschijnt op het display, na ongeveer 1 minuut inactiviteit, het opschrift "Energiebesparing".



Aandacht!

Als de machine in modus energiebesparing is, kan het enkele seconden duren vooral de eerste koffie gezet wordt, omdat ze eerst moet opwarmen.

Instellen van de hardheid van het water

Voor de instructies met betrekking tot de instelling van de hardheid van het water, zie pag. 18.

Instellen van de taal

Indien men de taal op het display wenst te wijzigen, ga als volgt tewerk:

1. Druk op de toets **P** om in het menu te gaan;
2. Draai aan de selectieknop (fig.8) totdat op het display het opschrift "Taal instellen" verschijnt;
3. Druk op de toets  ;
4. Draai aan de selectieknop totdat de gewenste taal op het display weergegeven wordt;
5. Druk op de toets  om te bevestigen;
6. Druk daarna op toets  om het menu te verlaten.

Filter installeren

Voor de instructies met betrekking tot de installatie van de filter, zie paragraaf "Installatie van de filter (pag. 18)".

Vervanging van de filter

Voor de instructies met betrekking tot de vervanging van de filter, zie paragraaf "Vervanging van de filter (pag. 19)".

Activeren/Deactiveren van het geluidssignaal

Met deze functie activeert of deactiveert men het geluidssignaal dat de machine uitzendt bij iedere druk op de toets en bij ieder plaatsen/wegnemen van de accessoires: de machine is vooraf ingesteld met het geluidssignaal actief.

1. Druk op de toets **P** om in het menu te gaan;
2. Draai aan de selectieknop (fig.8) totdat op het display het opschrift "Geluidssignaal" verschijnt;
3. Druk op de toets  : het display vraagt "Deactiveren?" of "Activeren?";
4. Druk op de toets  om het geluidssignaal te activeren of te deactiveren (ofwel de toets  om te verlaten);
5. De activering van het geluidssignaal wordt signaleerd door een sterretje na het trefwoord "Geluidssignaal" in het menu. Druk daarna op de toets  om het menu te verlaten.

Fabriekswaarden (reset)

Met deze functie zet men alle instellingen van het menu en alle programmeringen van hoeveelheden terug door terug te keren naar de fabriekswaarden (behalve de taal, die blijft zoals reeds ingesteld).

1. Druk op de toets **P** om in het menu te gaan;
2. Draai aan de selectieknop (fig.8) totdat op het display het opschrift "Fabriekswaarden" verschijnt;

3. Druk op de toets  ;
4. Het display geeft het opschrift "OK?" weer
5. Druk op toets  om te bevestigen, en verlaten.

Functie statistiek

Met deze functie geeft men de statistische gegevens van de machine weer. Hiervoor als volgt tewerk gaan:

1. Druk op de toets **P** om in het menu te gaan;
2. Draai aan de selectieknop (fig.8) totdat op het display het opschrift "Statistiek" verschijnt;
3. Druk op de toets  ;
4. Door aan de selectieknop (fig.8) te draaien, kan men controleren:
 - hoeveel koffies er gezet werden;
 - hoeveel ontkalkingen er werden uitgevoerd;
 - Hoeveel liter water er in totaal werd afgegeven;
 - hoeveel keer de waterfilter vervangen werd.
5. Druk daarna 2 keer op de toets  om het menu te verlaten.

BEREIDING VAN DE KOFFIE

Selectie aroma van de koffie

De machine werd in de fabriek vooraf ingesteld om koffie te zetten met normaal aroma.

Men kan kiezen tussen één van de volgende aroma's:

- Extra-Mild Aroma
- Mild Aroma
- Normaal Aroma
- Sterk Aroma
- Extra-Sterk Aroma 

Om het aroma te veranderen, druk meermaals op de toets  (fig. 7) totdat op het display het gewenste aroma verschijnt.

Selectie hoeveelheid koffie per kop

De machine is in de fabriek vooraf ingesteld om een normale kop koffie te zetten. Om de hoeveelheid koffie te selecteren, draai aan de selectieknop (fig. 8) totdat op het display het bericht verschijnt dat overeenkomt met de gewenste hoeveelheid koffie:

Overeenkomstige Kop Koffie	Hoeveelheid per kop (ml)
MIJN KOFFIE	Programmeerbaar: van ≈20 tot ≈180
ESPRESSO	≈40
NORMALE KOP	≈60
GROTE KOP	≈90
EXTRA GROTE KOP	≈120

Personalisering van de hoeveelheid van mijn koffie

De machine is vooraf ingesteld in de fabriek om circa 30ml “mijn koffie” te zetten. Indien men deze keuze wil wijzigen, als volgt tewerk gaan:

1. Plaats een kop onder de tuitjes van de koffietoevoer (fig. 9).
2. Draai aan de selectieknoop (fig.8) tot u de weergave van het bericht “MIJN KOFFIE” (fig. 8) krijgt.
3. Hou de toets  (fig. 12) ingedrukt totdat het display het bericht “1 MIJN KOFFIE Programm. Hoeveelheid” weergeeft en de machine koffie laat lopen; daarna de toets weer loslaten;
4. Zodra de koffie in de kop het gewenste niveau bereikt, druk opnieuw op de toets 1 kop  (fig. 12).

Nu is de hoeveelheid koffie per kop geprogrammeerd volgens de nieuwe instelling.

Afstelling van de koffiemolen

De koffiemolen moet niet afgesteld worden, tenminste niet in het begin, omdat hij al vooraf in de fabriek ingesteld werd om een correcte koffie te bekomen.

Indien de koffie echter na de eerste kopjes te weinig body heeft, met te weinig schuim of te traag (druppelend), dan dient men een correctie uit te voeren met de draaiknop om de graad van vermalen bij te regelen (fig. 10).

Aandacht!

Men mag enkel aan de draaiknop om bij te regelen draaien terwijl de koffiemolen in werking is.

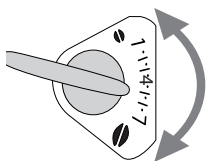

Indien de koffie te traag uitloopt, één klik in wijzerzin draaien naar het getal 7. Om een koffie te bekomen met meer body en om het

aspect van het schuim te verbeteren, één klik in tegenwijzerzin draaien naar het getal 1 (niet meer dan één klik per keer, anders kan de koffie daarna druppelsgewijs komen).

Het effect van deze correctie stelt men pas vast na minstens 2 volgende koffies. Indien men na deze afstelling het gewenste resultaat niet bekomt, moet men de correctie herhalen door de draaiknop nog een klik verder te draaien.

Aanbevelingen voor een hetere koffie

Om een hetere koffie te bekomen, is het aanbevolen om:

- voor de het koffiezetten eerst te spoelen, door op de toets  te drukken: uit de koffietoevoer komt heet water dat het interne circuit van de machine opwarmt en ervoor zorgt dat de gezette koffie heter zal zijn;
- de kopjes verwarmen met heet water (gebruik de functie heet water);
- selecteer de koffietemperatuur “hoog” in het menu.

Bereiding van koffie met gebruik van koffiebonen

Opgepast!



Gebruik geen gekarameliseerde of gesuikerde koffiebonen, deze kunnen blijven kleven aan de koffiemolen en deze onbruikbaar maken.

1. Breng de koffiebonen in het hiervoor voorziene reservoir (fig. 11).
2. Plaats onder de tuitjes van de koffietoevoer:
 - 1 kop, indien men 1 koffie wenst (fig. 9);
 - 2 kopjes, indien men 2 koffies wenst.
3. Verlaag de koffietoevoer zo dicht mogelijk bij de kopjes: zo verkrijgt men beter schuim (fig. 13).
4. Druk op de toets overeenkomstig de gewenste toevoer (1 kop  of 2 kopjes , fig. 12 en 14).
5. De bereiding begint en op het display verschijnt de geselecteerde lengte en een balk die de voortgang aanduidt, en geleidelijk opvult tijdens het bereiden.

Aandacht:

- Terwijl de machine koffie zet, kan de afgifte op ieder moment gestopt worden door op één of twee toetsen van afgifte ( of ) te dru-

kken.

- Zodra de afgifte beëindigd is, en indien men de hoeveelheid koffie in de kop wil vermeerderen, volstaat het (binnen 3 seconden) één van de toetsen afgifte koffie ( of ) ingedrukt te houden.

Eenmaal de bereiding voltooid, is het toestel klaar voor een volgend gebruik.

Aandacht!

Om een heterere koffie te bekomen, zie paragraaf “**Aanbevelingen voor een heterere koffie**” (pag. 13).

Opgepast!

- Indien de koffie slechts druppelsgewijs wordt gezet ofwel te weinig body heeft met weinig schuim ofwel te koud, lees de aanbevelingen vermeld in het hoofdstuk “Oplossing van problemen” (pag. 22).
- Tijdens het gebruik kunnen op het display enkele alarmberichten (vul reservoir, koffiedikbakje ledigen, enz.) verschijnen waarvan de betekenis vermeld wordt in de paragraaf “Berichten op het display” (pag. 21).

Bereiding van koffie met gebruik van voorgemalen koffie

Opgepast!

- Doe nooit voorgemalen koffie in de machine als deze uit staat, om te vermijden dat deze verspreidt raakt binnen in het toestel en deze zo vuil maakt. In dit geval zou de machine schade kunnen oplopen.
- Noot meer dan 1 afgestreven maatschepje toevoegen, anders zou de machine binnenin vuil kunnen worden ofwel zou de trechter kunnen verstopt raken.



Aandacht!

Indien men voorgemalen koffie gebruikt, kan men slechts één tas koffie tegelijk zetten.

1. Druk meermaals op de toets  (fig. 7) totdat het display “Voorgemalen Koffie” weer geeft.
2. Verzeker u ervan dat de trechter niet verstopt

is, daarna één afgestreven maatschepje gemalen koffie erin doen (fig. 15).

3. Plaats een kop onder de tuitjes van de koffie-toevoer.
4. Druk op de toets afgifte 1 kop  (fig. 12).
5. De bereiding begint en op het display verschijnt de geselecteerde lengte en een balk die de voortgang aanduidt, en geleidelijk opvult tijdens het bereiden.

BEREIDING VAN CAPPUCCINO EN WARMER MELK (ZONDER SCHUIM)

Opgepast! Gevaar voor brandwonden

Tijdens deze bereidingen krijgt men stoom: wees aandachtig om u niet te verbranden.

1. Voor een cappuccino, koffie zetten in een grote kop;
2. Vul een recipiënt met 100 gram melk voor iedere cappuccino die men wil bereiden. Bij de keuze van het recipiënt moet men rekening houden met het feit dat het volume 2 tot 3 keer zal toenemen;

Aandacht!

Om een dikker en rijker schuim te bekomen, gebruik afgeroomde of half afgeroomde melk die op koelkasttemperatuur is (circa 5° C). Om te vermijden dat men melk met weinig schuim krijgt, ofwel met dikke bellen, altijd de cappuccinomaker reinigen zoals beschreven in de paragraaf “Reiniging cappuccinomaker na het gebruik” (pag. 15).

3. Verzeker u ervan dat de moer van de cappuccinomaker naar beneden gericht is in functie “CAPPUCCINO” (Fig. 16);
4. Druk op de toets  : het display geeft weer “Opwarming Even wachten” en na enkele seconden “DRAAI AAN DRAAIKNOP STOOM”;
5. Draai aan de cappuccinomaker, deze onderdempelen in het melkreservoir (fig. 17), erop lettend de zwarte kleur van de moer niet onder te dempelen;
6. Zet de draaiknop stoom in pos. I (fig.4). Uit de cappuccinomaker komt stoom die de melk een romig effect geeft en het volume ervan verhoogt;
7. Om een romiger schuim te bekomen, het reservoir met trage bewegingen doen draaien

van beneden naar boven. (Het is aanbevolen om niet langer dan 3 opeenvolgende minuten stoom af te geven);

- Als men het gewenste schuim verkregen heeft, de stoomafgifte onderbreken door de draaiknop stoom terug in positie 0 te zetten.



Opgepast! Gevaar voor brandwonden

De stoom uitzetten vooraleer het reservoir met opgeschuimde melk weg te nemen, om brandwonden te vermijden, veroorzaakt door spat-ten van kokende melk.

- Aan de vooraf bereide kop koffie de opgeschuimde melk toevoegen. De cappuccino is klaar: naar believen suiker toevoegen en, indien gewenst, het schuim bestrooien met een beetje cacao-poeder.

Bereiding warme melk (niet opgeschuimd)

Om niet opgeschuimde warme melk te bereiden, tewerk gaan zoals beschreven in de vorige paragraaf, ervoor zorgend dat de moer van de cappuccinoma-ker naar boven gericht is, in functie "HOT MILK" (warme melk).

Reiniging van de cappuccinoma-ker na het gebruik

Reinig de cappuccinoma-ker iedere keer na het ge-bruik, om te vermijden dat er zich melkresiduen afzetten of dat hij verstopt raakt.



Opgepast! Gevaar voor brandwonden

Tijdens het reinigen komt uit de cappuccinoma-ker een beetje heet water. Wees aandachtig om niet in contact te komen met waterspatten.

- Laat een beetje water afvloeien gedurende enkele seconden door de draaiknop stoom in positie I te zetten. Daarna de draaiknop stoom terug in positie 0 zetten om de afgifte van heet water te onderbreken.
- Wacht enkele minuten zodat de cappuccinoma-ker afkoelt: draai de cappuccinoma-ker naar buiten en daarna naar beneden losschroeven om hem eruit te nemen (fig. 18).
- Verplaats de moer naar boven (fig. 19).
- Draai de straalpijp los naar beneden (fig. 20).
- Controleer of de gaten aangeduid door de pijl in fig. 21 niet verstopt zijn. Indien nodig, reinigen met behulp van een speld.

- De straalpijp terugplaatsen, de moer naar beneden verplaatsen en de cappuccinoma-ker terug op de straalpijp plaatsen (fig. 22) door deze te draaien en naar boven te duwen, tot aan de koppeling.

BEREIDING VAN HEET WATER



Opgepast! Gevaar voor brandwonden.

Laat de machine nooit onbewaakt wanneer heet water wordt afgegeven. Onderbreek de afgifte van heet water, zoals hieronder beschreven, wanneer de kop vol is. De cappuccinoma-ker warmt op tijdens de afgifte en daarom mag men enkel de zwarte moer vastgrijpen.

- Plaats een recipiënt onder de cappuccinoma-ker (zo dicht mogelijk om spatten te vermijden) (fig.17).
- Zet de draaiknop stoom in positie I (fig. 4): het display geeft weer "Heet water..." en de afgifte begint.
- Onderbreken door de draaiknop stoom terug in positie 0 te zetten.



Aandacht!

Indien de modus "Energiebesparing" geactiveerd is, kan de waterafgifte enkele seconden wachttijd vereisen.

REINIGING

Reiniging van de machine

De volgende onderdelen van de machine moeten periodiek gereinigd worden:

- koffiedikbakje (A13),
- bakje opvang druppels (A17) en bakje opvang condens (A14),
- waterreservoir (A9),
- tuitjes van de koffietoevoer (A12),
- trechter voor de voorgemalen koffie (A6),
- de binnenkant van de machine, toegankelijk na het openen van het deurtje van de zetgroep (A10),
- de zetgroep (A11).



Opgepast!

- Voor het reinigen van de machine geen solven-ten, schurende detergenten of alcohol gebrui-ken. Met de superautomatische De'Longhi's is het niet nodig om chemische additieven te

gebruiken voor het reinigen van de machine.

- Geen enkel component van het toestel mag in de vaatwasser gewassen worden.
- Gebruik geen metalen voorwerpen om de koek of de afzettingen van koffie weg te nemen, omdat deze krassen kunnen maken op de metalen of plasticen oppervlakken.

Reiniging van het koffiedikbakje

Wanneer op het display het opschrift “LEDIG KOFFIEDIKBAKJE!” verschijnt, moet men deze ledigen en reinigen. Zolang het koffiedikbakje niet gereinigd wordt, blijft dit bericht weergegeven en de machine kan geen koffie zetten.

Om te reinigen (met de machine aan):

- Het bakje voor opvang druppels (fig. 23) wegnemen, ledigen en reinigen.
- Zorgvuldig het koffiedikbakje ledigen en reinigen, erop lettend om alle residuen die zich op de bodem kunnen vastgezet hebben weg te nemen: het meegeleverde penseeltje (C2) is voorzien van een spatel hiervoor.
- Controleer het bakje voor opvang van condens (rood) en indien vol, ledigen.



Opgepast!

Wanneer men het bakje voor opvang van druppels wegneemt, is het **verplicht** om altijd het koffiedikbakje te ledigen ook indien slechts weinig gevuld.

Indien dit niet gebeurt, kan het voorvallen dat wanneer men verder koffie zet, het koffiedikbakje voller dan voorzien geraakt en dat de machine verstopt.

Reiniging van het bakje opvang druppels en van het bakje opvang condens



Opgepast!

Indien het bakje opvang druppels niet periodiek geleidigd wordt, kan het water over de boord lopen en binnen of langs de machine lopen. Dit kan de machine, het steunplaatje en de omliggende zone beschadigen.

Het bakje opvang druppels is voorzien van een drijvende indicator (in rode kleur) voor het waterniveau (fig. 24). Om te voorkomen dat deze indicator begint uit te steken buiten het steunplaatje voor de kopjes, moet men het bakje ledigen en reinigen.

Om het bakje opvang druppels weg te nemen:

1. Neem het bakje opvang druppels en het koffiedikbakje (fig. 23) weg;
2. Ledig het bakje opvang druppels en het koffiedikbakje en deze wassen;
3. Controleer het rode bakje opvang condens en als het vol is, ledigen.
4. Plaats het bakje opvang druppels terug samen met het koffiedikbakje.

Reiniging van de binnenkant van de machine



Gevaar voor elektrische schokken!

Vooraleer het reinigen van de delen binnenin uit te voeren, moet de machine uit staan (zie “Uitschakelen van het toestel”, pag.10). en losgekoppeld worden van het elektrische stroomnet. De machine nooit in water onderdompelen.

1. Controleer periodiek (ongeveer één keer per maand) of de binnenkant van de machine niet vuil is (toegankelijk eenmaal het bakje opvang druppels weggenomen). Indien nodig, de afzettingen van koffiedik wegnemen met het meegeleverde penseeltje en een spons.
2. Alle residuen wegzuigen met een stofzuiger (fig. 25).

Reiniging van het waterreservoir

1. Reinig periodiek (ongeveer één keer per maand en bij iedere vervanging van de filter waterverzachter (indien voorzien) het waterreservoir (A9) met een vochtige doek en een beetje mild reinigingsmiddel.
2. Neem de filter weg (indien aanwezig) en spoelen onder stromend water.
3. De filter terugplaatsen (indien voorzien), het reservoir vullen met vers water en het reservoir terugplaatsen.

Reiniging van de tuitjes van de koffietoevoer

1. Reinig de tuitjes van de koffietoevoer met behulp van een spons of een doek (fig. 26A).
2. Controleer of de gaten van de koffietoevoer niet verstopt zijn. Indien nodig de koffieafzet wegnemen met een tandenstokertje (fig. 26B).

Reiniging van de trechter voor de voorgemalen koffie

Controleer periodiek (ongeveer één keer per maand) of de trechter voor de voorgemalen koffie (A6) niet verstopt is. Indien nodig, de koffieafzettingen

verwijderen met het meegeleverde penseeltje (C2).

Reiniging van de zetgroep

De zetgroep (A11) moet minstens één keer per maand gereinigd worden.



Opgepast!

De zetgroep mag niet weggenomen worden wanneer de machine aan staat.

1. Verzeker u ervan dat de machine het uitschakelen correct heeft uitgevoerd (zie "Uitschakeling").
2. Neem het waterreservoir weg.
3. Open het deurtje van de zetgroep (fig. 27) aan de rechterkant.
4. Duw de twee rode haakknoppen naar binnen en trek tegelijkertijd de zetgroep naar buiten (fig. 28).



Opgepast!

ENKEL SPOELEN MET WATER

GEEN DETERGENTEN - GEEN VAATWASSER

Reinig de zetgroep zonder detergents te gebruiken omdat deze schade zouden kunnen veroorzaken.

5. De zetgroep circa 5 minuten in water onderdompelen en daarna spoelen onder de kraan.
6. Met behulp van het penseel (C2) eventuele koffieresiduen op de bodem van de zetgroep verwijderen, zichtbaar vanuit het deurtje van de zetgroep.
7. Na het reinigen, de zetgroep terugplaatsen door deze op de houder te zetten; daarna op het opschrift PUSH drukken totdat men de klik van aankoppeling hoort.

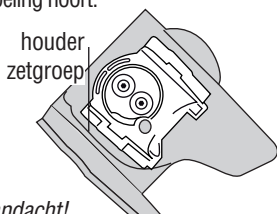

Aandacht!

Indien de zetgroep moeilijk te plaatsen is, moet men (vooraleer te plaatsen) deze op de juiste afmeting brengen door op de twee hendels te drukken zoals op de figuur getoond.

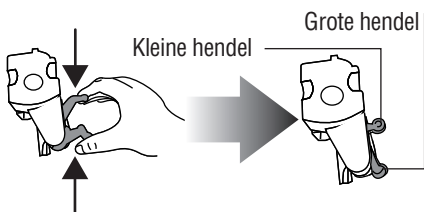

7. Eenmaal ingebracht, zich ervan verzekeren dat de twee rode toetsen terug naar buiten openge-

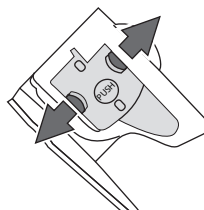

sprongen zijn.

8. Het deurtje van de zetgroep sluiten.
9. Opnieuw water in het reservoir doen.

ONTKALKING

De machine ontkalken wanneer op het display het bericht "ONTKALK!" (knipperend) verschijnt.



Opgepast!

De ontkalker bevat zuren die de huid en de ogen kunnen irriteren. Het is absoluut noodzakelijk om de veiligheids waarschuwingen van de fabrikant in acht te nemen, vermeld op de verpakking van de ontkalker, en de aanbevelingen met betrekking tot wat te doen in geval van contact met de huid of de ogen.



Aandacht!

Gebruik uitsluitend ontkalker van De'Longhi. Gebruik absoluut geen ontkalkers op basis van sulfamine of azijnzuur, in dit geval is de waarborg niet geldig. Bovendien is de waarborg niet geldig als het ontkalken niet regelmatig wordt uitgevoerd.

1. De machine aanzetten.
2. In het menu gaan door op de toets **P** te drukken.
3. Draai aan de selectieknop tot u het trefwoord "Ontkalking" krijgt.
4. Selecteer door de toets  in te drukken. Op het display verschijnt "Ontkalking OK?": druk opnieuw op  om de functie te activeren.
5. Op het display verschijnt het opschrift "voeg ontkalker toe. OK?"
6. Ledig het waterreservoir (A9) volledig en neem de filter waterverzachter weg (indien aanwezig).
7. Giet de ontkalker in het waterreservoir tot aan het niveau **A** (wat overeenkomt met een toevoer van 100 mL) geprint op de rug van het reservoir (fig. 29A); daarna water toevoegen tot

aan het niveau **B** (fig. 29B).

- Plaats een leeg recipiënt onder de cappuccinomaker (A19) met een minimum capaciteit van 1,5l (fig. 4).



Opgepast! Gevaar voor brandwonden

Uit de cappuccinomaker komt heet water dat zuren bevat. Wees aandachtig niet in contact te komen met waterspatten.

- Druk op de toets  om het toevoegen van de oplossing te bevestigen: het display geeft "Draai aan draaiknop stoom".
- Zet de draaiknop stoom in positie **I** (fig. 4); het programma ontkalking start op en de ontkalkervloeistof komt uit de cappuccinomaker. Het programma ontkalking voert automatisch een hele reeks spoelingen en intervallen uit, om de kalkresten te verwijderen binnen in het koffiezetapparaat.

Na circa 30 minuten verschijnt op het display het bericht "VUL RESERVOIR!". Het toestel is nu klaar voor een spoelproces met vers water.

- Ledig het recipiënt om de ontkalkeroplossing op te vangen en plaats deze leeg terug onder de cappuccinomaker.
- Neem het waterreservoir weg, ledigen, spoelen onder stromend water, vullen met schoon water en terugplaatsen: Het display geeft "Spoeling" weer.
- Het hete water komt uit de cappuccinomaker.
- Wanneer het waterreservoir volledig leeg is, verschijnt op het display het bericht "Draai aan draaiknop stoom".
- Zet de draaiknop op positie 0, plaats de filter in het reservoir (als die aanwezig was), vul opnieuw het waterreservoir en de machine is klaar voor gebruik.

PROGRAMMERING WATERHARDHEID

Het bericht ONTKALK wordt weergegeven na een vooraf bepaalde werkingsperiode, die afhangt van de hardheid van het water.

De machine is vooraf ingesteld in de fabriek op niveau 4 van hardheid. Indien men wil kan men de machine programmeren op basis van de werkelijke hardheid van het water, gebruikt in de verschillende regio's, om zo het ontkalken minder frequent uit te voeren.

Opmeten van de hardheid van het water

- Neem de meegeleverde reactieve strook "TOTAL HARDNESS TEST" uit zijn verpakking, in bijlage bij dit boekje.
- Dompel het strookje volledig onder in een glas water gedurende circa één seconde.
- Haal het strookje uit het water en schud lichtjes. Na circa één minuut vormen er zich 1, 2, 3 ofwel 4 rode blokjes, naargelang de hardheid van het water komt ieder blokje overeen met 1 niveau.

Niveau 1 

Niveau 2 

Niveau 3 

Niveau 4 

Instelling waterhardheid

- Druk op de toets P om in het menu te gaan.
- Draai aan de selectieknop om het trefwoord "Hardheid Water" te selecteren.
- Bevestig de selectie door op toets  te drukken.
- Draai aan de selectieknop om het niveau vastgesteld door het reactieve strookje in te stellen (zie fig. van de vorige paragraaf).
- Druk op de toets  om de instelling te bevestigen.
- Druk op de toets  om het menu te verlaten.

Nu is de machine herprogrammeerd volgens de nieuwe instelling van waterhardheid.

FILTER WATERVERZACHTER

Sommige modellen hebben bij hun uitrusting de filter waterverzachter: indien uw model daar niet van is voorzien, raden wij u aan deze aan te kopen bij de bevoegde centra voor assistentie van De'Longhi. Voor een correct gebruik van de filter, volg de hierna vermelde instructies.

Installatie van de filter

1. Haal de filter uit de verpakking.
2. Draai de datumschijf (zie fig. 30) tot de volgende 2 maanden voor gebruik weergegeven zijn.



Aandacht

de filter heeft een levensduur gelijk aan twee maanden indien het toestel normaal wordt gebruikt, indien echter de machine niet gebruikt wordt met de filter geïnstalleerd, heeft deze een levensduur van maximum 3 weken.

3. Haal het reservoir uit de machine en vul met water.
4. Plaats de filter in het waterreservoir en dompel deze volledig onder gedurende een tiental seconden, lichtjes hellend zodat de waterbellen eruit kunnen (fig. 31).
5. Plaats de filter op zijn voorziene houder (fig. 32A) en druk aan.
6. Sluit het reservoir opnieuw met het deksel (fig. 32B), daarna het reservoir weer in de machine plaatsen.

Wanneer men de filter installeert, moet men dit melden aan het toestel.

7. Druk op de toets **P** om in het menu te gaan;
8. Draai aan de selectieknop (fig.8). totdat het opschrift "Filter installeren" verschijnt.
9. Druk op de toets .
10. Het display geeft het opschrift "Activeren?".
11. Druk op de toets  om de selectie te bevestigen: het display geeft "DRAAI AAN DRAAIK-NOP STOOM".
12. Plaats een recipiënt onder de cappuccinomaker (capaciteit: min. 100ml).
13. Draai aan de draaiknop stoom (fig.4): Het display geeft het opschrift "Heet water... OK?";
14. Druk op de toets  om de selectie te bevestigen: het toestel begint de afgifte van water en het display geeft het opschrift "Even wachten...".
15. Eenmaal de afgifte voltooid, geeft het display "DRAAI AAN DRAAIKNOP STOOM"; door de draaiknop te sluiten, keert het toestel automatisch terug naar "Koffie klaar".
16. Zet de draaiknop voor stoom (fig. 4) in positie "0" het toestel keert automatisch terug "Koffie klaar".

Nu is de filter geactiveerd en vermeld op het display

door een sterretje onder het trefwoord "Filter installeren" en men kan de machine gebruiken.

Vervanging van de filter

Wanneer het display "VERVANG FILTER!" weergeeft, of wanneer twee maanden levensduur verlopen zijn (zie datumschijf), of wanneer het toestel gedurende 3 weken niet gebruik wordt, moet men de filter vervangen:

1. Neem het reservoir weg en de opgebruikte filter;
2. Haal de nieuwe filter uit de verpakking.
3. Draai de datumschijf (zie fig. 30) tot de volgende 2 maanden voor gebruik weergegeven worden (de filter heeft een levensduur van twee maanden);
4. Vul het reservoir;
5. Plaats de filter in het waterreservoir en dompel deze volledig onder, lichtjes hellend zodat de waterbellen eruit kunnen (fig. 31).
6. Plaats de filter in de voorziene houder (fig. 32A) en druk aan, sluit het reservoir opnieuw met het deksel (fig. 32B), daarna het reservoir weer in de machine plaatsen;
7. Plaats een recipiënt (capaciteit: min. 100 l) onder de cappuccinomaker.
8. Druk op de toets **P** om in het menu te gaan;
9. Draai de selectieknop totdat op het display het opschrift "Filter vervangen" verschijnt.
10. Druk op de toets .
11. Het display geeft het opschrift "OK?" weer
12. Druk op de toets  om de selectie te bevestigen: het display geeft "DRAAI AAN DRAAIKNOP STOOM";
13. Open de draaiknop stoom: het display geeft het opschrift "Heet water... OK?" weer;
14. Druk op de toets  om de selectie te bevestigen: het toestel start met het doorlopen van water en het display geeft het opschrift "Even wachten..." weer.
15. Eenmaal het doorlopen voltooid, geeft het display "draai aan draaiknop stoom"; zet de draaiknop stoom in positie **O**: het toestel keert automatisch terug naar "Koffie klaar".

Nu is de nieuwe filter geactiveerd en kan men de machine gebruiken.

Verwijderen van de filter

Indien men het toestel verder wenst te gebruiken zonder de filter, moet men deze wegnemen en de

verwijdering ervan melden. Ga als volgt tewerk:

1. Neem het reservoir weg en de opgebruikte filter;
2. Druk op de toets **P** om in het menu te gaan;
3. Draai aan de selectieknop (fig.8) totdat op het display het opschrift "Filter installeren **" verschijnt;
4. Druk op de toets  ;
5. Het display geeft het opschrift "Deactiveren?" weer;
6. Druk op de toets  om te bevestigen en op de toets  om het menu te verlaten.

TECHNISCHE GEGEVENS

Spanning:	220-240 V~ 50/60 Hz max. 10A
Opgenomen vermogen:	1450W
Druk:	15 bar
Max capaciteit waterreservoir:	1,7 liter
Afmetingen LxHxD:	238x340x430 mm
Lengte kabel	1,15 m
Gewicht:	9,1 Kg
Max. capaciteit koffiebonenreservoir	150 g

CE Het toestel is conform aan de volgende CE-richtlijnen:

- Richtlijn Stand-by 1275/2008
- Richtlijnen Lage Spanning 2006/95/CE en volgende amendementen;
- Richtlijn EMC 2004/108/CE en volgende amendementen;
- De materialen en voorwerpen bestemd voor contact met voedingsmiddelen zijn conform aan de voorschriften van de Europese reglementering 1935/2004.

VERWIJDERING

Aanbevelingen voor het correct verwijderen van het product volgens de Europese Richtlijn 2002/96/EC en het Wettelijk Decreet n. 151 van 25 juli 2005.



Op het einde van zijn leven mag het product niet verwijderd worden samen met het huishoudelijk afval.

 Het kan aangeleverd worden bij de voorziene centra voor gescheiden inzameling voorzien door de gemeentelijke diensten, ofwel naar de verkopers die deze dienst verlenen.

Een huishoudelijk toestel gescheiden verwerken draagt bij om mogelijke negatieve gevolgen te vermijden voor het milieu en voor de gezondheid, voortvloeiend uit een onjuiste verwerking, en laat toe de materialen waaruit het is samengesteld te recupereren teneinde een belangrijke besparing op energie en grondstoffen te bekomen.

Om de verplichting aan te duiden voor gescheiden verwerking van huishoudelijke toestellen, wordt op het product het teken aangebracht van de verplaatsbare afvalcontainer doorstreept. Het verkeerdelijk verwijderen van het product door de gebruiker brengt administratieve sancties met zich mee voorzien door de geldende normen.

WEERGEGEVEN BERICHTEN OP DISPLAY

WEERGEGEVEN BERICHT	MOGELIJKE OORZAAK	OPLOSSING
VUL RESERVOIR!	<ul style="list-style-type: none"> Er is onvoldoende water in het reservoir. 	<ul style="list-style-type: none"> Vul het waterreservoir en/of plaats deze correct, door deze aan te drukken totdat men de koppeling hoort (fig. 3).
LEDIG KOFFIEDIKBAKJE!	<ul style="list-style-type: none"> Het koffiedikbakje (A13) is vol. 	<ul style="list-style-type: none"> Ledig het koffiedikbakje, het bakje opvang druppels en dan reinigen, daarna terugplaatsen (fig. 23). Belangrijk: wanneer men het bakje opvang druppels wegneemt moet men verplicht altijd het koffiedikbakje ledigen ook wanneer deze weinig gevuld is. Indien dit niet gedaan wordt, kan het gebeuren dat, wanneer men volgende koffies zet, het koffiedikbakje voller raakt dan voorzien en dat de machine verstopt.
TE FIJN GEMALEN REGEL MAALGRAAD! <i>Alternierend met...</i> DRAAI AAN DRAAIKNOP STOOM	<ul style="list-style-type: none"> Het vermalen is te fijn en daarom loopt de koffie te traag of loopt helemaal niet. 	<ul style="list-style-type: none"> Herhaal de toevoer van koffie en draai de draaiknop voor afstelling van het malen met één klik naar het getal 7 in wijzerzin, terwijl de koffiemolen in werking is. Indien, na minstens 2 koffies te hebben gezet, de toevoer nog steeds te traag mocht blijken, de correctie herhalen met behulp van nog een klik van de draaiknop voor afstelling. klik (zie Bijregelen koffiemolen pag. 13). Indien het probleem aanhoudt, draaiknop stoom in positie I zetten en een beetje water uit de cappuccinomaker laten vloeien.
PLAATS KOFFIEDIKBAKJE!	<ul style="list-style-type: none"> Na het reinigen werd het koffiedikbakje niet teruggeplaatst. 	<ul style="list-style-type: none"> Neem het bakje opvang druppels weg en plaats het koffiedikbakje.
GEBRUIK VOORGEMALEN KOFFIE	<ul style="list-style-type: none"> De functie "voorgemalen koffie" werd geselecteerd, maar er werd geen voorgemalen koffie in de trechter gedaan. 	<ul style="list-style-type: none"> Doe voorgemalen koffie in de trechter of deselecteer de functie voorgemalen koffie.
ONTKALK!	<ul style="list-style-type: none"> Duidt aan dat het nodig is om de machine te ontkalken. 	<ul style="list-style-type: none"> Het is noodzakelijk zo snel mogelijk het programma ontkalking uit te voeren beschreven in de paragraaf "Ontkalking".
VERLAAG KOFFIEDOSIS!	<ul style="list-style-type: none"> Er werd teveel koffie gebruikt. 	<ul style="list-style-type: none"> Selecteer een milder aroma ofwel de hoeveelheid voorgemalen koffie verminderen.
VUL KOFFIEBONEN-RESERVOIR!	<ul style="list-style-type: none"> De koffiebonen zijn op. 	<ul style="list-style-type: none"> Vul het reservoir voor koffiebonen.
	<ul style="list-style-type: none"> De trechter voor voorgemalen koffie is verstopt. 	<ul style="list-style-type: none"> Ledig de trechter met behulp van het penseeltje zoals beschreven in de par. "Reiniging van de trechter voor de koffie".
PLAATS ZETGROEP!	<ul style="list-style-type: none"> Na het reinigen werd de zetgroep niet teruggeplaatst. 	<ul style="list-style-type: none"> Plaats de zetgroep zoals beschreven in de paragraaf "Reiniging van de zetgroep".
PLAATS RESERVOIR	<ul style="list-style-type: none"> Het reservoir werd niet correct geplaatst. 	<ul style="list-style-type: none"> Plaats het reservoir correct door aan te drukken.
ALGEMEEN ALARM!	<ul style="list-style-type: none"> De binnenkant van de machine is zeer vuil. 	<ul style="list-style-type: none"> Reinig zorgvuldig de machine zoals beschreven in de par. "reiniging en onderhoud". Indien na het reinigen de machine nog steeds het bericht weergeeft, wendt u tot een technische dienst.

OPLOSSING VAN DE PROBLEMEN

Hieronder worden enkele mogelijke slechte werkingen opgesomd.

Indien het probleem niet kan opgelost worden zoals beschreven, moet men de Technische Dienst contacteren.

PROBLEEM	MOGELIJKE OORZAAK	OPLOSSING
De koffie is niet warm.	• De kopjes werden niet voorverwarmd.	• Verwarm de kopjes door deze te spoelen met heet water (N.B: men kan de functie heet water gebruiken).
	• De zetgroep is afgekoeld omdat er 2/3 minuten verstreken zijn sinds de laatste koffie.	• Vooraleer koffie te zetten, de zetgroep opwarmen door op de toets  te drukken.
	• De temperatuur van de koffie is laag ingesteld.	• Stel in het menu de temperatuur van de koffie in op hoog.
De koffie heeft weinig body of heeft weinig schuim.	• De koffie is te grof gemalen.	• Draai de draaiknop voor afstelling van het vermalen met één klik tegelijk naar het getal 1 in tegenwijzerzin terwijl de koffiemolen in werking is (fig. 10). Werk met één klik tegelijk tot men een bevredigende toevoer verkrijgt. Het effect is enkel zichtbaar nadat men 2 koffies heeft gezet (zie paragraaf "afstelling van de koffiemolen", pag. 13.).
	• De koffie is niet geschikt.	• Gebruik koffie voor espresso koffiezetapparaten.
De koffie loopt te traag ofwel druppelsgewijs.	• De koffie is te fijn gemalen.	• Draai de draaiknop voor afstelling vermalen met één klik naar het getal 7 in wijzerzin, terwijl de koffiemolen in werking is (fig. 10). Werk met één klik tegelijk tot men een bevredigende toevoer verkrijgt. Het effect is enkel zichtbaar nadat men 2 koffies heeft gezet (zie paragraaf "afstelling van de koffiemolen", pag. 13.)
De koffie komt niet uit één ofwel beide tuitjes van de koffietoevoer.	• De tuitjes zijn verstopt.	• Reinig de tuitjes met een tandenstokertje.
De opgeschuimde melk heeft grote bellen.	• De melk is niet koud genoeg of is niet half afgeroomd.	• Gebruik bij voorkeur volledig afgeroomde melk, ofwel half afgeroomd, op koelkasttemperatuur (circa 5°C). Indien het resultaat nog steeds niet is zoals gewenst, probeer een ander merk van melk.
De melk is niet geëmulgeerd.	• De cappuccinomaker is vuil.	• Reinigen zoals aangegeven in de paragraaf "Reiniging van de cappuccinomaker na het gebruik" (pag. 15).
	• De moer van de cappuccinomaker is NIET in positie cappuccino.	• Zet de moer in positie CAPPUCCINO.
De aanvoer van stoom is onderbroken.	• Een veiligheidsvoorziening onderbreekt de toevoer van stoom na 3 minuten.	• Wachten, daarna de functie stoom heractiveren.
Het toestel gaat niet aan.	• De stekker zit niet in het stopcontact.	• Steek de stekker in het stopcontact.
	• De hoofdschakelaar (A8) staat niet aan.	• Zet de hoofdschakelaar in positie I (fig. 1).