



Avanza®

Bedienungsanleitung / Operating Instructions / Mode d'emploi / Gebruiksaanwijzing
Istruzioni per l'uso / Manual de instrucciones / Betjeningsvejledning / Bruksanvisning
Bruksanvisning / Käyttöohje / Руководство по эксплуатации / Instrukcja obsługi
Kullanma kılavuzu / Naudojimo instrukcija / Kasutusjuhend / Lietošanas instrukcija
Návod k obsluze / Návod na obsluhu



DE

GB

FR

NL

IT

ES

DK

SE

NO

FI

RU

PL

TR

LT

EE

LV

CZ

SK

Inhaltsverzeichnis

1	Geräteübersicht	5
1.1	Gerät im Überblick	5
1.2	Bedienfeld im Überblick	6
1.3	Der Cappuccinatore im Überblick	7
2	Zu Ihrer Sicherheit	7
2.1	Bestimmungsgemäße Verwendung	7
2.2	Gefahr durch elektrischen Strom	8
2.3	Verbrennungs- und Verbrühungsgefahr	8
2.4	Weitere Gefahren	8
3	Erste Schritte	9
3.1	Gerät auspacken	9
3.2	Lieferumfang prüfen	9
3.3	Gerät aufstellen	9
3.4	Gerät anschließen	9
3.5	Cappuccinatore anschließen	10
3.6	Gerät erstmalig einschalten	10
4	Grundlegende Bedienung	11
4.1	Gerät ein- und ausschalten	11
4.2	Kaffeebohnen in den Bohnenbehälter einfüllen	11
4.3	Wasser einfüllen	12
4.4	Auslauf für Kaffeegetränke einstellen	12
4.5	Milch verwenden	13
4.6	Tropfschale und Kaffeesatzbehälter entleeren	13
5	Getränke zubereiten	14
5.1	Kaffeestärke einstellen	14
5.2	Kaffeemenge einstellen	14
5.3	Kaffeegetränk zubereiten	14
5.4	Kaffeezubereitung abbrechen	15
5.5	Zwei Kaffeegetränke gleichzeitig zubereiten	15
5.6	Milchschaum zubereiten	15
5.7	Heißwasser zubereiten	16
6	Grundeinstellungen ändern	17
6.1	Servicemodus 1	17
6.2	Automatisches Ausschalten einstellen	17
6.3	Wasserhärte einstellen	18
6.4	Ausschaltspülung aktivieren/deaktivieren	18
6.5	Brühtemperatur einstellen	19
6.6	Servicemodus 2	19

6.7	Gerät auf Werkseinstellungen zurücksetzen	20
6.8	Mahlgrad einstellen.....	20
7	Pflege und Wartung	21
7.1	Allgemeine Reinigung.....	21
7.2	Cappuccinatore reinigen	21
7.3	Brühgruppe reinigen	21
7.4	Reinigungsprogramm durchführen	22
7.5	Entkalkungsprogramm durchführen	24
7.6	Wasserfilter verwenden	26
8	Transport, Lagerung und Entsorgung	28
8.1	Gerät ausdampfen	28
8.2	Gerät transportieren	28
8.3	Gerät entsorgen.....	29
9	Technische Daten	29
10	Störungen.....	29

1 Geräteübersicht

1.1 Gerät im Überblick

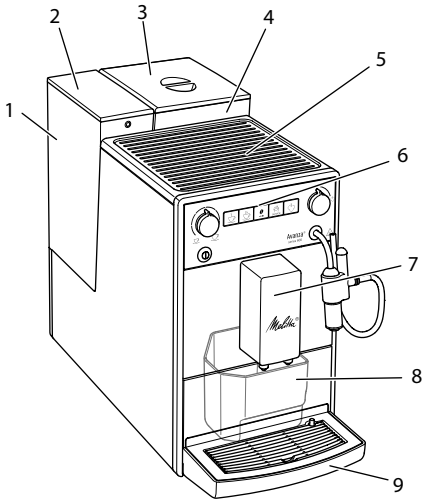

- 1 Wassertank
- 2 Deckel des Wassertanks
- 3 Deckel des Bohnenbehälters
- 4 Bohnenbehälter
- 5 Tassenabstellfläche
- 6 Bedienfeld
- 7 Auslauf für Kaffegetränke mit 2 Kaffeedüsen
- 8 Kaffeesatzbehälter (innen)
- 9 Tropfschale
- 10 Hebel „Mahlgradverstellung“ (innen)
- 11 Abdeckung
- 12 Brühgruppe (innen)
- 13 Cappuccinatore
- 14 Schwimmer
- 15 Tassenblech

Abb. 1: Gerät von links vorne



Abb. 2: Gerät von rechts vorne

1.2 Bedienfeld im Überblick

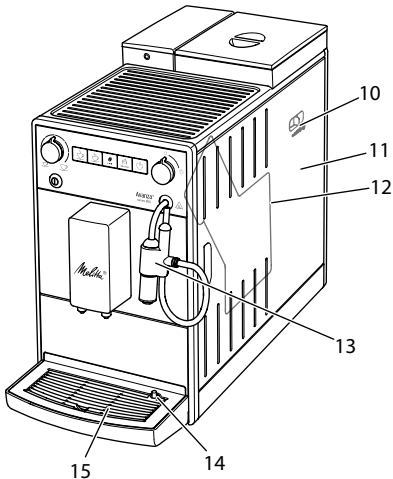

Abb. 3: Bedienfeld

- 16 Anzeigen
- 17 "Ventil"
- 18 Tasten
- 19 Drehregler "Kaffeemenge"
- 20 "Ein/Aus"-Taste

Anzeige	Bezeichnung
	Bereitschaftsanzeige
	Anzeige 2mal
	Anzeige Wasser
	Anzeige Tropfschale
	Anzeige Kaffeebohne
	Anzeige Filter
clean	Anzeige Reinigen
decalc	Anzeige Entkalken
	Anzeige Dampf

	Bedientaste "Kaffee"
	Bedientaste "2 Tassen"
	Bedientaste "Kaffeestärke"
	Bedientaste "Service"
	Bedientaste "Dampfdruck"

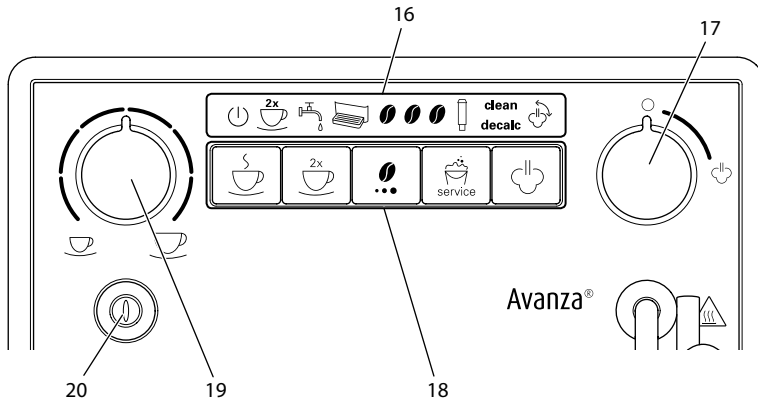
1.3 Der Cappuccinatore im Überblick



Abb. 4: Cappuccinatore

- 21 Dampfrohr
- 22 Luftansaugstutzen
- 23 Halterung für den Milchschauch
- 24 Anschluss des Milchschauchs
- 25 Milchschauch
- 26 Auslauf für Heißwasser oder Milchschaum

Liebe Kundin, lieber Kunde,

vielen Dank, dass Sie sich für den Kaffeevollautomaten Melitta® Avanza® entschieden haben.

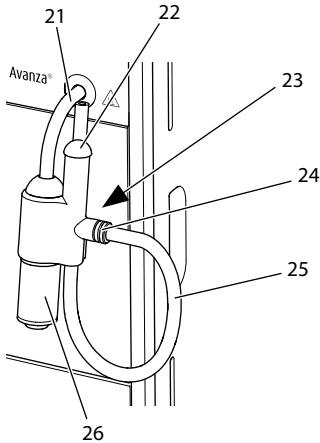
Die Bedienungsanleitung hilft Ihnen, die vielfältigen Möglichkeiten des Geräts kennenzulernen und höchsten Kaffeegenuss zu erleben.

Lesen Sie diese Bedienungsanleitung aufmerksam durch. So vermeiden Sie Personen- und Sachschäden. Bewahren Sie die Bedienungsanleitung sorgfältig auf. Falls Sie das Gerät weitergeben, geben Sie auch diese Bedienungsanleitung mit.

Für Schäden durch Nichtbeachtung der Bedienungsanleitung übernimmt Melitta keine Haftung.

Wenn Sie weitere Informationen benötigen oder Fragen zum Gerät haben, wenden Sie sich an Melitta oder besuchen Sie uns im Internet unter: www.melitta.de

Wir wünschen Ihnen viel Freude mit Ihrem Gerät.

2 Zu Ihrer Sicherheit

CE Das Gerät entspricht den geltenden Europäischen Richtlinien und ist nach dem neuesten Stand der Technik gebaut. Dennoch gibt es Restgefahren.

Um Gefahren zu vermeiden, müssen Sie die Sicherheitshinweise beachten. Für Schäden durch Nichtbeachtung von Sicherheitshinweisen übernimmt Melitta keine Haftung.

2.1 Bestimmungsgemäße Verwendung

Das Gerät dient zur Zubereitung von Kaffeegetränken aus Kaffeebohnen, Zubereitung von Milchschaum und zur Erwärmung von Wasser.

Das Gerät ist für den Gebrauch im privaten Haushalt bestimmt.

Jede andere Verwendung gilt als nicht bestimmungsgemäß und kann zu Personen- und Sachschäden führen. Melitta haftet nicht für Schäden, die durch nicht bestimmungsgemäße Verwendung des Geräts entstehen.

2.2 Gefahr durch elektrischen Strom

Falls das Gerät oder das Netzkabel beschädigt ist, besteht Lebensgefahr durch einen Stromschlag.

Beachten Sie die folgenden Sicherheitshinweise, um Gefährdungen durch elektrischen Strom zu vermeiden:

- Verwenden Sie kein beschädigtes Netzkabel.
- Ein beschädigtes Netzkabel darf ausschließlich durch den Hersteller, seinen Kundendienst oder seinen Servicepartner ersetzt werden.
- Öffnen Sie keine fest verschraubten Abdeckungen vom Gehäuse des Geräts.
- Verwenden Sie das Gerät nur, wenn es sich in technisch einwandfreiem Zustand befindet.
- Ein defektes Gerät darf ausschließlich von einer autorisierten Werkstatt repariert werden. Reparieren Sie das Gerät nicht selbst.
- Nehmen Sie keine Änderungen am Gerät, an seinen Bestandteilen und am Zubehör vor.
- Tauchen Sie das Gerät nicht in Wasser.
- Lassen Sie das Netzkabel nicht mit Wasser in Verbindung kommen.

2.3 Verbrennungs- und Verbrühungsgefahr

Austretende Flüssigkeiten und Dämpfe können sehr heiß sein. Teile des Geräts werden ebenfalls sehr heiß.

Beachten Sie die folgenden Sicherheitshinweise, um Verbrühungen und Verbrennungen zu vermeiden:

- Vermeiden Sie Hautkontakt mit den austretenden Flüssigkeiten und Dämpfen.
- Berühren Sie nicht während und unmittelbar nach einem Getränkebezug die Düsen am Auslauf und das Dampfrohr. Warten Sie, bis die Bauteile abgekühlt sind.

2.4 Weitere Gefahren

Beachten Sie die folgenden Sicherheitshinweise, um Personen- und Sachschäden zu vermeiden:

- Betreiben Sie das Gerät nicht in einem Schrank oder Ähnlichem.
- Greifen Sie während des Betriebs nicht in den Innenraum des Geräts.
- Halten Sie das Gerät und sein Netzkabel von Kindern unter 8 Jahren fern.
- Dieses Gerät kann von Kindern ab 8 Jahren sowie von Personen mit verringerten physischen, sensorischen oder mentalen Fähigkeiten oder Mangel an Erfahrung und Wissen benutzt werden,

wenn sie beaufsichtigt werden oder bezüglich des sicheren Gebrauchs des Geräts unterwiesen wurden und die daraus resultierenden Gefahren verstehen.

- Kinder dürfen nicht mit dem Gerät spielen. Reinigung und Wartung dürfen nicht von Kindern unter 8 Jahren durchgeführt werden. Kinder über 8 Jahren müssen bei der Reinigung und Wartung beaufsichtigt werden.
- Trennen Sie das Gerät von der Stromversorgung, wenn es längere Zeit unbeaufsichtigt ist.
- Das Gerät darf nicht in Höhenlagen über 2000 m betrieben werden.
- Beachten Sie bei der Reinigung des Geräts und seiner Bestandteile die Hinweise in dem entsprechenden Kapitel (*Pflege und Wartung* auf Seite 21).

3 Erste Schritte

In diesem Kapitel ist beschrieben, wie Sie Ihr Gerät für die Verwendung vorbereiten.

3.1 Gerät auspacken

- Packen Sie das Gerät aus. Entfernen Sie das Verpackungsmaterial, die Klebestreifen und die Schutzfolien vom Gerät.
- Bewahren Sie das Verpackungsmaterial für Transporte und eventuelle Rücksendungen auf.

Information

Im Gerät können sich Kaffee- und Wasser Spuren befinden. Das Gerät wurde im Werk auf seine einwandfreie Funktion geprüft.

3.2 Lieferumfang prüfen

Überprüfen Sie anhand der nachfolgenden Liste die Vollständigkeit der Lieferung. Falls Teile fehlen, wenden Sie sich an Ihren Händler.

- Cappuccinatore,
- Milchschauch,
- Einschraubhilfe für den Wasserfilter,
- Teststreifen zur Bestimmung der Wasserhärte.

3.3 Gerät aufstellen

Beachten Sie die folgenden Hinweise:

- Stellen Sie das Gerät nicht in feuchten Räumen auf.
- Stellen Sie das Gerät auf eine stabile, ebene und trockene Fläche.
- Stellen Sie das Gerät nicht in der Nähe von Spülbecken oder Ähnlichem auf.
- Stellen Sie das Gerät nicht auf heiße Flächen.
- Halten Sie einen ausreichenden Abstand von etwa 10 cm zur Wand und zu anderen Gegenständen ein. Der Abstand nach oben sollte mindestens 20 cm betragen.
- Verlegen Sie das Netzkabel so, dass es nicht durch Kanten oder heiße Flächen beschädigt werden kann.

3.4 Gerät anschließen

Beachten Sie folgende Hinweise:

- Stellen Sie sicher, dass die Netzspannung mit der Betriebsspannung übereinstimmt, die in den Technischen Daten angegeben ist (siehe Tabelle *Technische Daten* auf Seite 29).
- Schließen Sie das Gerät nur an eine vorschriftsmäßig installierte Schutzkontaktsteckdose an. Wenden Sie sich im Zweifelsfall an eine Elektrofachkraft.
- Die Schutzkontaktsteckdose muss mindestens über eine 10-A-Sicherung abgesichert sein.

3.5 Cappuccinatore anschließen

Mit dem Cappuccinatore können Sie Heißwasser und Milchschaum zubereiten.



Abb. 5: Cappuccinatore anschließen

1. Verbinden Sie den Cappuccinatore mit dem Dampfrohr (21). Schieben Sie dabei den Anschluss des Cappuccinatore bis zum Anschlag des Dampfrohrs.
2. Verbinden Sie den Milchschlauch (25) mit dem Cappuccinatore.
3. Falls Sie noch keine Milch verwenden wollen, können Sie den Milchschlauch in die Halterung (23) klemmen.

3.6 Gerät erstmalig einschalten

Sobald Sie das Gerät erstmalig einschalten, führt das Gerät eine automatische Spülung durch. Heißes Wasser fließt zunächst aus dem Cappuccinatore, dann aus dem Auslauf. Dabei wird das Gerät entlüftet.

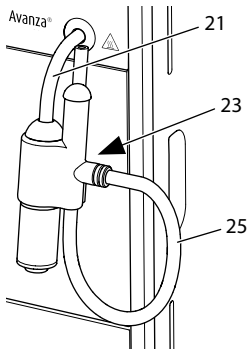
⚠ VORSICHT

Ausströmendes Heißwasser und heißes Dampfrohr

- Nicht in das ausströmende Heißwasser fassen.
- Das Dampfrohr während und unmittelbar nach der Benutzung nicht berühren. Warten, bis das Dampfrohr abgekühlt ist.

Information

- Wir empfehlen, die ersten beiden Tassen Kaffee nach der ersten Inbetriebnahme wegzugießen.
- Falls Sie einen Wasserfilter verwenden möchten, sollten Sie diesen erst nach der ersten Inbetriebnahme einsetzen.



Abb. 6: "Ein/Aus"-Taste

Voraussetzung: Das Gerät ist aufgestellt und angeschlossen.

1. Stellen Sie ein Gefäß unter den Cappuccinatore.
2. Drücken Sie die "Ein/Aus"-Taste (20).
 - » Die *Bereitschaftsanzeige* leuchtet kurz auf.
 - » Die Anzeige *Wasser* leuchtet und fordert Sie auf, den Wassertank zu füllen.
3. Öffnen Sie den Deckel des Wassertanks, und ziehen Sie den Wassertank am Griff nach oben aus dem Gerät.
4. Spülen Sie den Wassertank mit klarem Wasser aus. Füllen Sie den Wassertank mit frischem Wasser.
5. Setzen Sie den Wassertank von oben in das Gerät ein und schließen Sie den Deckel.
 - » Die Anzeige *Dampf* leuchtet und fordert Sie auf, das "Ventil" zu öffnen.
6. Öffnen Sie das "Ventil".
 - » Heißes Wasser fließt aus dem Cappuccinatore.

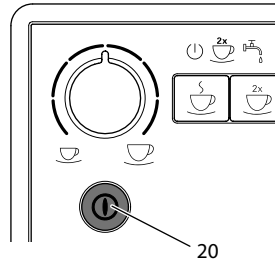

7. Sobald kein Wasser mehr aus dem Cappuccinatore fließt, schließen Sie das "Ventil".
 - » Heißes Wasser fließt aus dem Auslauf.
 - » Das Gerät ist entlüftet.
8. Füllen Sie Kaffeebohnen in den Bohnenbehälter (siehe Kapitel 4.2 *Kaffeebohnen in den Bohnenbehälter einfüllen* auf Seite 11).
9. Bei Bedarf können Sie jetzt entweder
 - a) die Wasserhärte einstellen (siehe Kapitel 6.3 *Wasserhärte einstellen* auf Seite 18) oder
 - b) einen Wasserfilter einschrauben (siehe Kapitel 7.6 *Wasserfilter verwenden* auf Seite 26).

4 Grundlegende Bedienung

4.1 Gerät ein- und ausschalten

Vor dem Einschalten bei der ersten Inbetriebnahme des Geräts lesen Sie das Kapitel 3.6 *Gerät erstmalig einschalten* auf Seite 10.

Information

- Beim Ein- und Ausschalten führt das Gerät eine automatische Spülung durch.
- Bei der Spülung wird Spülwasser auch in die Tropfschale geleitet.

Gerät einschalten

1. Stellen Sie ein Gefäß unter den Auslauf.
2. Drücken Sie die "Ein/Aus"-Taste (20).
 - » Das Gerät heizt sich auf und führt eine automatische Spülung durch.
 - » Das Gerät wechselt in den Bereitschaftsmodus.

Information

Falls das Gerät nur kurzzeitig ausgeschaltet war, erfolgt nach dem Einschalten keine automatische Spülung.

Gerät ausschalten

1. Stellen Sie ein Gefäß unter den Auslauf.
2. Drücken Sie die "Ein/Aus"-Taste (20).
 - » Das Gerät führt eine automatische Spülung durch.
 - » Das Gerät schaltet sich aus.

Information

- Das Gerät schaltet sich automatisch aus, wenn es längere Zeit nicht bedient wird. Auch in diesem Fall erfolgt eine automatische Spülung.
- Die Ausschaltzeit können Sie im Servicemodus 1 einstellen (siehe Kapitel 6.2 *Automatisches Ausschalten einstellen* auf Seite 17).
- Wenn seit dem Einschalten kein Getränk zubereitet wurde oder der Wassertank leer ist, erfolgt keine Spülung.

4.2 Kaffeebohnen in den Bohnenbehälter einfüllen

Geröstete Kaffeebohnen verlieren ihr Aroma. Füllen Sie nur so viel Kaffeebohnen in den Bohnenbehälter, wie Sie in den nächsten 3 bis 4 Tagen verbrauchen werden.

ACHTUNG

Die Verwendung nicht geeigneter Kaffeesorten kann zum Verkleben des Mahlwerks führen.

- Verwenden Sie keine gefriergetrockneten oder karamellisierten Kaffeebohnen.
- Verwenden Sie kein Kaffeepulver oder Instantprodukte.

i Information

Bei einem Wechsel der Bohnensorte können sich noch Reste der alten Bohnensorte im Mahlwerk befinden.

Auch wenn der Bohnenbehälter leer läuft und daraufhin eine neue Bohnensorte eingefüllt wird, verbleibt immer noch eine Restmenge der alten Bohnensorte im Mahlwerk. Daher können die ersten beiden Kaffeebezüge noch Restmengen der alten Bohnensorte enthalten.

☉ Die blinkende Anzeige *Kaffeebohne* fordert Sie auf, Kaffeebohnen nachzufüllen.



Abb. 7: Deckel des Bohnenbehälters öffnen

1. Öffnen Sie den Deckel (3) des Bohnenbehälters (4).
2. Füllen Sie Kaffeebohnen in den Bohnenbehälter.
3. Schließen Sie den Deckel des Bohnenbehälters.
Beim nächsten Kaffeebezug blinkt die Anzeige nicht mehr.

Läuft der Bohnenbehälter während der Getränkezubereitung leer, wird die Ausgabe abgebrochen und die Anzeige *Kaffeebohne* blinkt. Füllen Sie Kaffeebohnen in den Bohnenbehälter, blinkt die Anzeige zunächst weiter. Nach dem Drücken der Bezugstaste "Kaffee" fallen Kaffeebohnen in das Mahlwerk. Ein Kaffee wird zubereitet und das Blinken der Anzeige wird beendet. Es leuchtet die *Bereitschaftsanzeige* und die Anzeige *Kaffeebohne*.

4.3 Wasser einfüllen

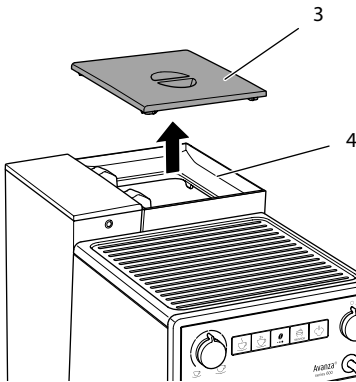
Für einen optimalen Kaffeegenuss verwenden Sie nur frisches, kaltes Wasser ohne Kohlensäure. Wechseln Sie das Wasser täglich.

i Information

Die Qualität des Wassers bestimmt sehr stark den Geschmack des Kaffees. Verwenden Sie deshalb einen Wasserfilter (siehe Kapitel 6.3 *Wasserhärte einstellen* auf Seite 18 und Kapitel 7.6 *Wasserfilter verwenden* auf Seite 26).

☉ Die leuchtende Anzeige *Wasser* fordert Sie auf, Wasser nachzufüllen.



Abb. 8: Wassertank entnehmen

1. Öffnen Sie den Deckel (2) des Wassertanks (1), und ziehen Sie den Wassertank am Griff nach oben aus dem Gerät.
2. Füllen Sie den Wassertank mit Wasser.
3. Setzen Sie den Wassertank von oben in das Gerät ein und schließen Sie den Deckel.

4.4 Auslauf für Kaffeetränke einstellen

Der Auslauf (7) ist höhenverstellbar. Stellen Sie einen möglichst geringen Abstand zwischen Auslauf und Gefäß ein. Schieben Sie den Auslauf je nach Gefäß nach oben oder nach unten.

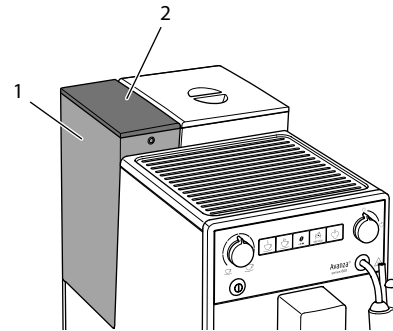

Abb. 9: Auslauf für Kaffeegetränke einstellen

4.5 Milch verwenden

Für einen optimalen Kaffeegenuss sollten Sie gekühlte Milch verwenden.

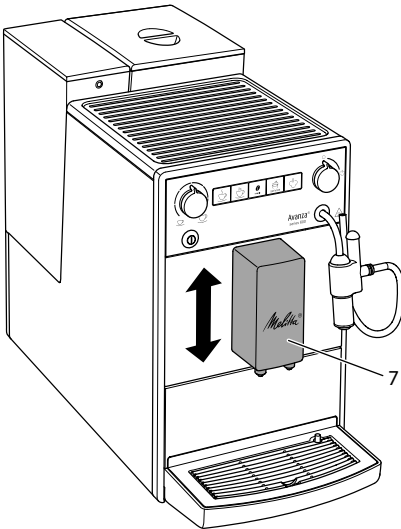

Abb. 10: Handelsübliche Milchverpackung

1. Nehmen Sie den Milchschauch (25) aus der Halterung.
2. Stecken Sie den Milchschauch in eine handelsübliche Milchverpackung (27) oder in ein mit Milch gefülltes Gefäß.

Damit ausreichend Milch angesaugt werden kann, darf das Schlauchende den Gefäßboden nicht berühren.

4.6 Tropfschale und Kaffeesatzbehälter entleeren

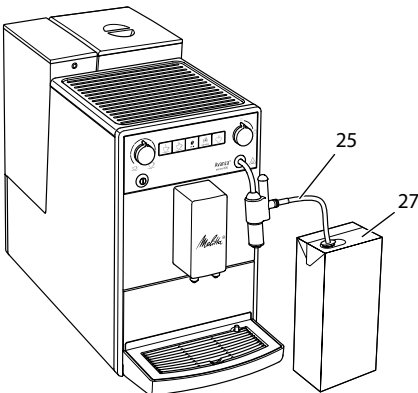
Wenn die Tropfschale (9) und der Kaffeesatzbehälter (8) voll sind, leuchtet die Anzeige *Tropfschale* und fordert Sie auf, die Behälter zu entleeren. Die Anzeige erscheint nach ca. 8 Getränkebezügen.

Der herausstehende Schwimmer (14) zeigt ebenfalls eine gefüllte Tropfschale an.

Entleeren Sie immer beide Behälter. Wenn die Tropfschale herausgezogen ist, blinkt die Anzeige *Tropfschale*.



Abb. 11: Tropfschale und Kaffeesatzbehälter entleeren

1. Ziehen Sie die Tropfschale (9) nach vorne aus dem Gerät heraus.
2. Entnehmen Sie den Kaffeesatzbehälter (8) und entleeren Sie ihn.
3. Entleeren Sie die Tropfschale.
4. Setzen Sie den Kaffeesatzbehälter ein.
5. Schieben Sie die Tropfschale bis zum Anschlag in das Gerät.

i Information

Wenn Sie die Tropfschale und den Kaffeesatzbehälter entleeren, während das Gerät ausgeschaltet ist, registriert das Gerät diesen Vorgang nicht. Deshalb kann es passieren, dass Sie zum Entleeren aufgefordert werden, obwohl die Tropfschale und der Kaffeesatzbehälter noch nicht voll sind.

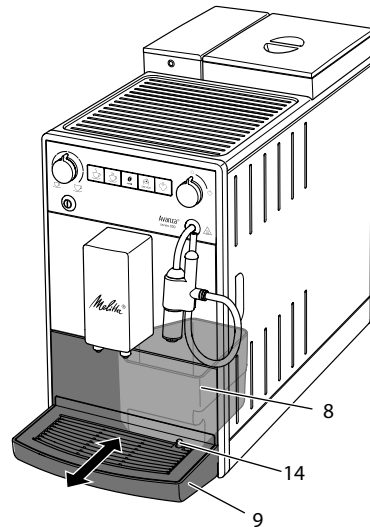
5 Getränke zubereiten

Für die Zubereitung von Getränken gibt es zwei Möglichkeiten:

- Zubereitung von Kaffeegetränken am Auslauf für Kaffeegetränke oder
- Zubereitung von Heißwasser und Milchschaum am Cappuccinatore.

Beachten Sie:

- Im Wassertank sollte sich immer ausreichend Wasser befinden. Wenn der Füllstand zu gering ist, fordert das Gerät Sie zum Nachfüllen auf.
- Auch im Bohnenbehälter sollten sich immer ausreichend Kaffeebohnen befinden. Wenn keine Kaffeebohnen mehr vorhanden sind, bricht das Gerät die Zubereitung eines Kaffeegetränks ab.
- Fehlende Milch zeigt das Gerät nicht an.
- Die Gefäße für die Getränke sollten ausreichend groß sein. Die maximale Kaffeemenge beträgt 220 ml.

5.1 Kaffeestärke einstellen

Sobald das Gerät betriebsbereit ist, zeigt es die aktuelle Einstellung der Kaffeestärke an.

Folgende Einstellungen der Kaffeestärke sind möglich:

Anzeige	Kaffeestärke
	mild
	normal
	stark



Die Kaffeestärke können Sie durch ein- oder mehrmaliges Drücken der Bedientaste "Kaffeestärke" einstellen.

Sie können die Kaffeestärke vor dem Getränkebezug oder während des Mahlvorgangs einstellen.

i Information

Beim Ausschalten des Geräts wird die zuletzt eingestellte Kaffeestärke gespeichert.

5.2 Kaffeemenge einstellen



Abb. 12: Kaffeemenge einstellen

Die Kaffeemenge können Sie mit dem Drehregler "Kaffeemenge" (19) einstellen.

Sie können die Kaffeemenge vor dem Getränkebezug oder während des Getränkebezugs einstellen.

Es sind Kaffeemengen zwischen 25 ml und 220 ml stufenlos einstellbar.

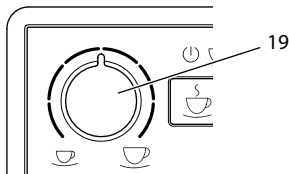
5.3 Kaffeegetränk zubereiten

Voraussetzung: Das Gerät ist betriebsbereit.

1. Stellen Sie ein Gefäß unter den Auslauf.
2.  Drücken Sie die Bezugstaste "Kaffee".
 - » Der Mahlvorgang und die Getränkeausgabe starten.
 - » Die Getränkeausgabe endet automatisch.
3. Entnehmen Sie das Gefäß.

5.4 Kaffeezubereitung abbrechen

Falls Sie die Zubereitung eines Kaffeegetränks vorzeitig abbrechen wollen, drücken Sie die Bezugstaste erneut.

5.5 Zwei Kaffeegetränke gleichzeitig zubereiten

Mit der Bedientaste "2 Tassen" bereiten Sie gleichzeitig zwei Kaffeegetränke zu. Beim Zweitassenbezug führt das Gerät zwei Mahlvorgänge durch.







Abb. 13: Zweitassenbezug

1. Stellen Sie zwei Gefäße unter den Auslauf.
2.  Drücken Sie die Bedientaste "2 Tassen" (28).
 - »  Die Anzeige *2mal* leuchtet.
3.  Drücken Sie die Bezugstaste "Kaffee".
 - » Der Mahlvorgang und die Getränkeausgabe starten.
 - » Die Getränkeausgabe endet automatisch.
4. Entnehmen Sie die beiden Gefäße.

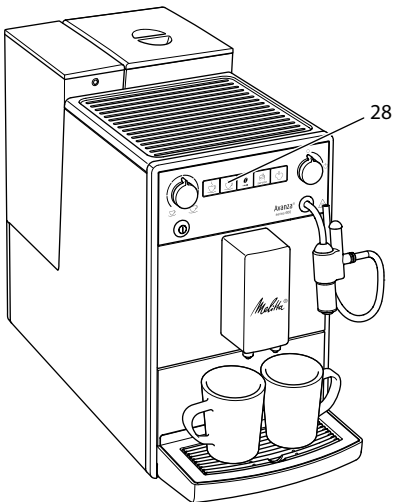
Information

- Die Einstellung gilt nur für eine einzelne Getränkezubereitung.
- Wenn Sie innerhalb von 1 Minute kein Kaffeegetränk zubereiten, wechselt das Gerät zum Eintassenbezug.

5.6 Milchschaum zubereiten

Milchschaum bereiten Sie am Cappuccinatore zu. Für die Zubereitung von Milchschaum ist Wasserdampf erforderlich.

VORSICHT

Ausströmender Wasserdampf und heißes Dampfrohr

- Nicht in den ausströmenden Wasserdampf fassen.
- Das Dampfrohr während und unmittelbar nach der Benutzung nicht berühren. Warten, bis das Dampfrohr abgekühlt ist.

Voraussetzungen: Das Gerät ist betriebsbereit. Der Cappuccinatore ist am Gerät angeschlossen und Milch ist angeschlossen.

1. Stellen Sie ein Gefäß unter den Cappuccinatore.
2.  Drücken Sie die Bedientaste "Dampfbezug".

- »  Die blinkende Anzeige *Dampf* zeigt, dass das Gerät für den Dampfbezug aufheizt.
- » Danach zeigt die leuchtende Anzeige *Dampf*, dass der Dampfbezug bereit ist.

3.  Öffnen Sie das "Ventil".
 - » Die Getränkeausgabe startet.

4.  Schließen Sie das "Ventil".
 - » Die Getränkeausgabe stoppt.
5. Entnehmen Sie das Gefäß.
6. Sie können weitere Getränke zubereiten oder den Cappuccinatore spülen:



- a) Bereiten Sie weitere Getränke zu und spülen Sie den Cappuccinatore später.
- b) Spülen Sie den Cappuccinatore, wie im Folgenden beschrieben.

Information

Nach 30 Sekunden wechselt das Gerät automatisch vom Dampfmodus in den Bereitschaftsmodus. Drücken Sie die Bedientaste "Dampfbezug", um vorzeitig in den Bereitschaftsmodus zu wechseln.

Cappuccinatore spülen

1. Füllen Sie ein Gefäß mit klarem Wasser.
2. Tauchen Sie den Milchschauch in das gefüllte Gefäß.
Damit ausreichend Wasser angesaugt werden kann, darf das Schlauchende den Gefäßboden nicht berühren.
3. Stellen Sie ein leeres Gefäß unter den Cappuccinatore.

4.  Drücken Sie die Bedientaste "Dampfbezug".
 - »  Die blinkende Anzeige *Dampf* zeigt, dass das Gerät für den Dampfbezug aufheizt.
 - » Danach zeigt die leuchtende Anzeige *Dampf*, dass der Dampfbezug bereit ist.

5.  Öffnen Sie das "Ventil".

6.  Sobald ein sauberes Wasser-/Dampfgemisch in das leere Gefäß fließt, schließen Sie das "Ventil".

» Der Cappuccinatore ist gespült.

Information

Wir empfehlen:

- den Cappuccinatore nicht nur zu spülen, sondern in regelmäßigen Abständen zu zerlegen und zu reinigen (siehe Kapitel 7.2 *Cappuccinatore reinigen* auf Seite 21).

- den Cappuccinatore wöchentlich mit dem Melitta® PERFECT CLEAN Milchschauchreiniger für Kaffeevollautomaten zu spülen. Verwenden Sie anstelle von klarem Wasser die Milchreinigerlösung.

5.7 Heißwasser zubereiten

Heißwasser bereiten Sie am Cappuccinatore zu.

VORSICHT

Ausströmendes Heißwasser und heißes Dampfrohr

- Nicht in das ausströmende Heißwasser fassen.
- Das Dampfrohr während und unmittelbar nach der Benutzung nicht berühren. Warten, bis das Dampfrohr abgekühlt ist.

Voraussetzungen: Das Gerät ist betriebsbereit. Der Cappuccinatore ist angeschlossen.

1. Stellen Sie ein Gefäß unter den Cappuccinatore.

2.  Öffnen Sie das "Ventil".
 - » Die Getränkeausgabe startet.

3.  Schließen Sie das "Ventil".
 - » Die Getränkeausgabe stoppt.





4. Entnehmen Sie das Gefäß.

6 Grundeinstellungen ändern

Die Grundeinstellungen des Geräts können Sie mit mehreren Funktionen ändern. Die Funktionen sind in zwei Servicemodi aufgeteilt.





6.1 Servicemodus 1

Jeder Funktion ist eine Anzeige zugeordnet.

Servicemodus 1	
Anzeige	Funktion
	Automatisches Ausschalten
	Wasserhärte
	Ausschaltspülung
	Filterprogramm
clean	Reinigungsprogramm
decalc	Entkalkungsprogramm
	Brühtemperatur

Zum Aufrufen des Servicemodus 1 gehen Sie wie folgt vor:

Voraussetzung: Das Gerät ist betriebsbereit.

-  Drücken Sie die Bedientaste "Service" länger als 2 Sekunden, um den Servicemodus 1 aufzurufen.
 - »   Die *Bereitschaftsanzeige* blinkt schnell und die Anzeige *2mal* leuchtet.
-  Durch ein- oder mehrmaliges Drücken der Bedientaste "Service" gelangen Sie zur gewünschten Funktion.
 - » Entsprechend der gewählten Funktion leuchtet eine Anzeige, siehe Tabelle *Servicemodus 1*.

- » Die Anzahl der leuchtenden Bohnensymbole zeigt die aktive Einstellung der Funktion.

Drücken Sie die Bezugstaste "Kaffee", um den Servicemodus zu verlassen, ohne die Einstellungen zu speichern.





Information

Wenn innerhalb von 1 Minute keine weitere Eingabe erfolgt, wechselt das Gerät zum Bereitschaftsmodus zurück.

6.2 Automatisches Ausschalten einstellen

Wenn Sie das Gerät längere Zeit nicht bedienen, schaltet es sich zunächst in den Energiesparmodus. Nach einer weiteren, vorgegebenen Zeit schaltet sich das Gerät aus.



Folgende Einstellungen sind möglich:



Anzeige	Energiesparmodus nach:	Ausschalten nach:
	3 Minuten	30 Minuten
	10 Minuten	1 Stunde
	20 Minuten	4 Stunden
 blinken	30 Minuten	8 Stunden

Information

Sie beenden den Energiesparmodus, indem Sie eine beliebige Taste drücken.

Voraussetzung: Das Gerät ist betriebsbereit.

-  Drücken Sie die Bedientaste "Service" länger als 2 Sekunden, um den Servicemodus 1 aufzurufen.
-   Drücken Sie die Bedientaste "Service" so oft, bis die Anzeige für die Funktion *Automatisches Ausschalten* erscheint.

3.  Drücken Sie die Bedientaste "Kaffeestärke" so oft, bis die gewünschte Zeit eingestellt ist.
4.  Sie können die nächste Funktion aufrufen oder den Servicemodus verlassen:
 - a) Drücken Sie die Bedientaste "Service" kurz, um zur nächsten Funktion zu navigieren.
 - b) Drücken Sie die Bedientaste "Service" länger als 2 Sekunden, um die Einstellung zu speichern und den Servicemodus zu verlassen.

6.3 Wasserhärte einstellen





Mit der Einstellung der Wasserhärte wird reguliert, wie häufig das Gerät Sie auffordert, es zu entkalken. Je härter das Wasser ist, desto häufiger muss das Gerät entkalkt werden.

 **Information**





Während Sie einen Wasserfilter verwenden, können Sie keine Wasserhärte einstellen (siehe Kapitel 7.6 *Wasserfilter verwenden* auf Seite 26). Mit eingesetztem Wasserfilter ist die Wasserhärte auf weich eingestellt.

Bestimmen Sie die Wasserhärte mit dem beiliegenden Teststreifen. Beachten Sie die Anweisungen auf der Verpackung des Teststreifens und die Tabelle *Wasserhärtebereich* auf Seite 29.

Folgende Einstellungen sind möglich:

Anzeige	Wasserhärte
	weich, Entkalken nach 150 Liter
	mittel, Entkalken nach 100 Liter
	hart, Entkalken nach 70 Liter
 blinken	sehr hart, Entkalken nach 30 Liter
keine <i>Kaffeebohne</i>	Ein Wasserfilter wird verwendet. Es ist keine Einstellung möglich.

Voraussetzung: Das Gerät ist betriebsbereit.

1.  Drücken Sie die Bedientaste "Service" länger als 2 Sekunden, um den Servicemodus 1 aufzurufen.
2.  Drücken Sie die Bedientaste "Service" so oft, bis die Anzeige für die Funktion *Wasserhärte* erscheint.
3.  Drücken Sie die Bedientaste "Kaffeestärke" so oft, bis die gewünschte Wasserhärte eingestellt ist.
4.  Sie können die nächste Funktion aufrufen oder den Servicemodus verlassen:
 - a) Drücken Sie die Bedientaste "Service" kurz, um zur nächsten Funktion zu navigieren.
 - b) Drücken Sie die Bedientaste "Service" länger als 2 Sekunden, um die Einstellung zu speichern und den Servicemodus zu verlassen.

6.4 Ausschaltspülung aktivieren/deaktivieren

Es wird immer unmittelbar nach dem Einschalten das Kaffeesystem durchgespült. Nur die Ausschaltspülung kann aktiviert oder deaktiviert werden. Ist diese aktiviert, wird nach dem Ausschalten das Kaffeesystem gespült.





 **Information**

Wir empfehlen, die Ausschaltspülung nicht dauerhaft zu deaktivieren, da die Ausschaltspülung das Kaffeesystem reinigt.

Folgende Einstellungen sind möglich:

Anzeige	Ausschaltspülung
	aktiviert
keine <i>Kaffeebohne</i>	deaktiviert



Voraussetzung: Das Gerät ist betriebsbereit.

1.  Drücken Sie die Bedientaste "Service" länger als 2 Sekunden, um den Servicemodus 1 aufzurufen.
2.   Drücken Sie die Bedientaste "Service" so oft, bis die Anzeige für die Funktion *Ausschaltspülung* erscheint.
3.  Drücken Sie die Bedientaste "Kaffeestärke" so oft, bis die Ausschaltspülung aktiviert oder deaktiviert ist.
4.  Sie können die nächste Funktion aufrufen oder den Servicemodus verlassen:
 - a) Drücken Sie die Bedientaste "Service" kurz, um zur nächsten Funktion zu navigieren.
 - b) Drücken Sie die Bedientaste "Service" länger als 2 Sekunden, um die Einstellung zu speichern und den Servicemodus zu verlassen.





6.5 Brühtemperatur einstellen

Die Brühtemperatur beeinflusst den Geschmack des Kaffeegetränks.

Folgende Einstellungen sind möglich:

Anzeige	Brühtemperatur
	niedrig
	mittel
	hoch

Voraussetzung: Das Gerät ist betriebsbereit.



1.  Drücken Sie die Bedientaste "Service" länger als 2 Sekunden, um den Servicemodus 1 aufzurufen.
2.   Drücken Sie die Bedientaste "Service" so oft, bis die Anzeige für die Funktion *Brühtemperatur* erscheint.
3.  Drücken Sie die Bedientaste "Kaffeestärke" so oft, bis die

gewünschte Brühtemperatur eingestellt ist.

4.  Sie können die nächste Funktion aufrufen oder den Servicemodus verlassen:
 - a) Drücken Sie die Bedientaste "Service" kurz, um zur nächsten Funktion zu navigieren.
 - b) Drücken Sie die Bedientaste "Service" länger als 2 Sekunden, um die Einstellung zu speichern und den Servicemodus zu verlassen.





6.6 Servicemodus 2

Jeder Funktion ist eine Anzeige zugeordnet.

Servicemodus 2	
Anzeige	Funktion
	Werkseinstellungen
	Ausdampfen

Zum Aufrufen des Servicemodus 2 gehen Sie wie folgt vor:

Voraussetzung: Das Gerät ist betriebsbereit.

1.   Drücken Sie die Bedientaste "Service" und zusätzlich die Bezugstaste "Kaffee" länger als 2 Sekunden, um den Servicemodus 2 aufzurufen.
 - »   Die *Bereitschaftsanzeige* und die Anzeige *2mal* blinken schnell.
2.  Durch ein- oder mehrmaliges Drücken der Bedientaste "Service" gelangen Sie zur gewünschten Funktion.
 - » Entsprechend der gewählten Funktion leuchtet eine Anzeige, siehe Tabelle *Servicemodus 2*.
 - » Die Anzahl der leuchtenden Bohnensymbole zeigt die aktive Einstellung der Funktion.

Drücken Sie die Bezugstaste "Kaffee", um den Servicemodus zu verlassen, ohne die Einstellungen zu speichern.







Information

Wenn innerhalb von 1 Minute keine weitere Eingabe erfolgt, wechselt das Gerät zum Bereitschaftsmodus zurück.

6.7 Gerät auf Werkseinstellungen zurücksetzen

Sie können das Gerät auf die Werkseinstellungen zurücksetzen. Beim Zurücksetzen gehen Ihre Einstellwerte in den Funktionen verloren.

Voraussetzung: Das Gerät ist betriebsbereit.

- 
 Drücken Sie die Bedientaste "Service" und zusätzlich die Bezugstaste "Kaffee" länger als 2 Sekunden, um den Servicemodus 2 aufzurufen.
- 
 Drücken Sie die Bedientaste "Service" so oft, bis die Anzeige für die Funktion *Werkseinstellungen* erscheint.
-  Drücken Sie die Bedientaste "Kaffeestärke" so oft, bis in der Anzeige eine Kaffeebohne leuchtet.
-  Drücken Sie die Bedientaste "Service" länger als 2 Sekunden, um das Gerät auf die Werkseinstellungen zurückzusetzen und den Servicemodus zu verlassen.

6.8 Mahlgrad einstellen

Der Mahlgrad des Kaffeepulvers hat Einfluss auf den Geschmack des Kaffees.

Wenn Sie den Mahlgrad feiner einstellen, wird der Kaffeegeschmack stärker.

ACHTUNG

Sehr fein gemahlenes Kaffeepulver kann die Brühgruppe verstopfen.

- Der Mahlgrad wurde vor der Auslieferung optimal eingestellt. Justieren Sie den Mahlgrad frühestens nach 100 Kaffeebezügen (nach etwa 1 Monat, abhängig vom Kaffeekonsum).
- Stellen Sie den Mahlgrad nicht zu fein ein. Der Mahlgrad ist optimal eingestellt, wenn der Kaffee gleichmäßig aus dem Auslauf fließt und eine feine, dichte Crema entsteht.

Stellen Sie den Mahlgrad ein, während das Mahlwerk läuft.

Voraussetzung: Das Gerät ist betriebsbereit.



Abb. 14: Mahlgrad einstellen

- Öffnen Sie die Abdeckung (11). Fassen Sie dafür in die Mulde an der rechten Seite des Geräts, und ziehen Sie die Abdeckung zur Seite ab.
- Bereiten Sie ein beliebiges Kaffeetränk zu.
- Stellen Sie den Hebel (10) nach links oder nach rechts, während das Mahlwerk läuft.
 - Nach links = Mahlgrad feiner
 - Nach rechts = Mahlgrad gröber

4. Setzen Sie die Abdeckung (11) seitlich ein, bis sie einrastet.

7 Pflege und Wartung

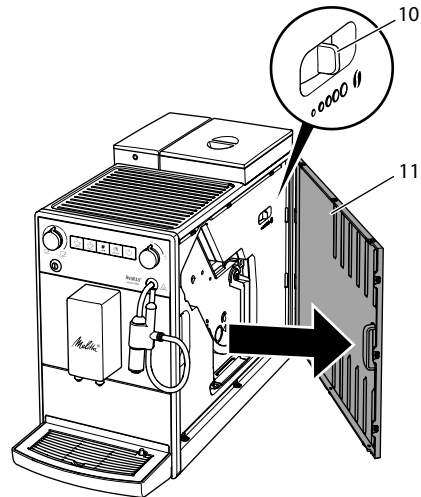
Durch regelmäßige Pflege und Wartung des Geräts stellen Sie eine gleichbleibend hohe Qualität Ihrer Getränke sicher.

7.1 Allgemeine Reinigung

Reinigen Sie das Gerät regelmäßig. Entfernen Sie äußerliche Verunreinigungen von Milch und Kaffee sofort.

ACHTUNG

Bei Verwendung nicht geeigneter Reinigungsmittel kann die Oberfläche verkratzen.

- Verwenden Sie keine scheuernden Tücher, Schwämme und Reinigungsmittel.

Voraussetzung: Das Gerät ist ausgeschaltet.

- Reinigen Sie das Gerät von außen mit einem weichen, feuchten Tuch und einem handelsüblichen Geschirrspülmittel.
- Spülen Sie die Tropfschale, den Kaffeesatzbehälter und das Tassenblech ab. Verwenden Sie hierbei ein weiches, feuchtes Tuch und ein handelsübliches Geschirrspülmittel. Der Kaffeesatzbehälter ist spülmaschineneeignet.
- Reinigen Sie den Bohnenbehälter mit einem weichen, trockenen Tuch.

7.2 Cappuccinatore reinigen

Zur Vermeidung von Schäden am Gerät empfehlen wir, den Cappuccinatore und den Milchschauch regelmäßig zu reinigen.



Abb. 15: Cappuccinatore zerlegen

1. Ziehen Sie den Cappuccinatore vom Dampfrohr (21) ab.
2. Ziehen Sie vom Cappuccinatore die folgenden Einzelteile ab:
 - Milchschauch (25),
 - Luftansaugstutzen (22),
 - Auslauf für Milchschaum (26)
 - Einsatz Auslauf (29).
3. Reinigen Sie den Cappuccinatore und die Einzelteile mit warmem Wasser.
4. Fügen Sie den Cappuccinatore wieder zusammen.
5. Schließen Sie den Cappuccinatore an das Gerät an (siehe Kapitel 3.5 *Cappuccinatore anschließen* auf Seite 10).

7.3 Brühgruppe reinigen

Zur Vermeidung von Schäden am Gerät empfehlen wir, die Brühgruppe einmal pro Woche zu reinigen.

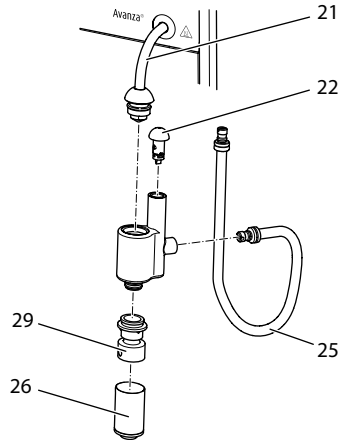

Abb. 16: Brühgruppe ausbauen



Abb. 17: Brühgruppe reinigen

Voraussetzung: Das Gerät ist ausgeschaltet.

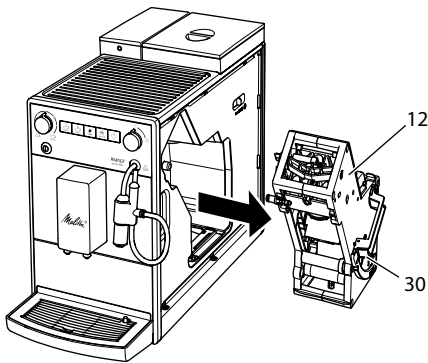
1. Öffnen Sie die Abdeckung (11). Fassen Sie dafür in die Mulde an der rechten Seite des Geräts, und ziehen Sie die Abdeckung zur Seite ab.
2. Drücken und halten Sie den roten Hebel (30) am Griff der Brühgruppe (12), und drehen Sie den Griff im Uhrzeigersinn, bis er am Anschlag einrastet.
3. Ziehen Sie die Brühgruppe am Griff aus dem Gerät heraus.
4. Spülen Sie die Brühgruppe als Ganzes unter fließendem Wasser gründlich von allen Seiten ab. Achten Sie insbesondere darauf, dass das Sieb (31) frei von Kaffeeresten ist.
5. Lassen Sie die Brühgruppe abtropfen.
6. Entfernen Sie mit einem weichen, trockenen Tuch Kaffeereste von den Flächen im Inneren des Geräts.
7. Setzen Sie die Brühgruppe in das Gerät ein. Drücken und halten Sie den roten Hebel am Griff der Brühgruppe und

- drehen Sie den Griff gegen den Uhrzeigersinn, bis er am Anschlag einrastet.
8. Setzen Sie die Abdeckung seitlich ein, bis sie einrastet.

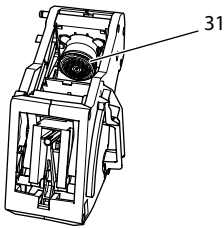
Bei eingeschaltetem Gerät zeigt ein Wechselblinker der *Bereitschaftsanzeige* und der Anzeige *clean* eine fehlende Brühgruppe an. Nach dem Einsetzen der Brühgruppe wechselt das Gerät in den Bereitschaftsmodus.

7.4 Reinigungsprogramm durchführen

Mit dem Reinigungsprogramm werden Rückstände und Kaffeeölrreste mit Hilfe von Kaffeevollautomaten-Reiniger entfernt.

Zur Vermeidung von Schäden am Gerät empfehlen wir, das Reinigungsprogramm alle 2 Monate – oder wenn das Gerät Sie dazu auffordert – durchzuführen.

clean Die leuchtende Anzeige *Reinigen* fordert Sie auf, das Gerät zu reinigen.

⚠ VORSICHT

Der Kontakt mit Kaffeevollautomaten-Reiniger kann zu Reizungen der Augen und der Haut führen.

- Beachten Sie die Verarbeitungshinweise auf der Verpackung des Kaffeevollautomaten-Reinigers.

ACHTUNG

Die Verwendung nicht geeigneter Kaffeevollautomaten-Reiniger kann zu Schäden am Gerät führen.

- Verwenden Sie ausschließlich die Melitta® PERFECT CLEAN Reinigungstabs für Kaffeevollautomaten.





Das Reinigungsprogramm dauert ungefähr 15 Minuten und sollte nicht unterbrochen werden.

Das Reinigungsprogramm läuft in mehreren Stufen ab. Der Fortschritt wird durch

die Anzahl der angezeigten Kaffeebohnen verdeutlicht.

Während des Reinigungsprogramms führt das Gerät mehrere Spülvorgänge durch. Dabei wird auch in die Tropfschale gespült.

Voraussetzung: Das Gerät ist betriebsbereit.

1.  Drücken Sie die Bedientaste "Service" länger als 2 Sekunden, um den Servicemodus 1 aufzurufen.
 2.  **clean** Drücken Sie die Bedientaste "Service" so oft, bis die Anzeige für das Reinigungsprogramm erscheint.
 3.  Drücken Sie die Bedientaste "Service" länger als 2 Sekunden, um das Reinigungsprogramm zu starten.
 - » **clean** Die Anzeige *Reinigen* blinkt bis zum Ende des Reinigungsprogramms.
-  Die erste Stufe des Reinigungsprogramms startet. Eine Kaffeebohne leuchtet.
- »  Die Anzeige *Tropfschale* leuchtet und fordert Sie auf, die Tropfschale und den Kaffeesatzbehälter zu entleeren.
4. Entleeren Sie die Tropfschale und den Kaffeesatzbehälter.
 5. Setzen Sie die Tropfschale ohne den Kaffeesatzbehälter ein.
 6. Stellen Sie den Kaffeesatzbehälter unter den Auslauf.
 - » Das Gerät spült zweimal.
 - » **clean** Die Anzeige *Reinigen* blinkt schnell und fordert Sie auf, die Brühgruppe zu entnehmen und eine Reinigungstablette einzulegen.
 7. Entnehmen Sie die Brühgruppe. Schalten Sie das Gerät dabei nicht aus.
 8. Spülen Sie die Brühgruppe unter fließendem Wasser ab (siehe Kapitel 7.3 *Brühgruppe reinigen* auf Seite 21).
 9. Legen Sie eine Reinigungstablette in die Brühgruppe. Setzen Sie die Brühgruppe in das Gerät ein.











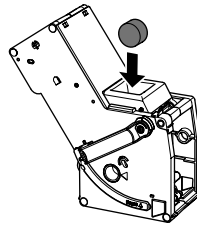

Abb. 18: Reinigungstablette in die Brühgruppe legen.

  Die zweite Stufe des Reinigungsprogramms startet. Zwei Kaffeebohnen leuchten.

- » Das Gerät führt mehrere Spülvorgänge durch.
- »  Die Anzeige *Tropfschale* leuchtet und fordert Sie auf, die Tropfschale und den Kaffeesatzbehälter zu entleeren.

   Die dritte Stufe des Reinigungsprogramms startet. Drei Kaffeebohnen leuchten.

10. Entleeren Sie die Tropfschale und den Kaffeesatzbehälter.
11. Setzen Sie die Tropfschale ohne den Kaffeesatzbehälter ein.

   Die vierte Stufe des Reinigungsprogramms startet. Die drei Kaffeebohnen blinken.

12. Stellen Sie den Kaffeesatzbehälter unter den Auslauf.
 - » Das Gerät führt mehrere Spülvorgänge durch.
 - »  Die Anzeige *Tropfschale* leuchtet und fordert Sie auf, die Tropfschale und den Kaffeesatzbehälter zu entleeren.
13. Entleeren Sie die Tropfschale und den Kaffeesatzbehälter.
14. Setzen Sie die Tropfschale und den Kaffeesatzbehälter ein.
 - » Das Reinigungsprogramm ist beendet.
 - » Die Anzeige *Reinigen* erlischt.
 - » Das Gerät ist betriebsbereit.

i Information

Falls das Reinigungsprogramm abgebrochen wurde, z.B. weil Sie das Gerät versehentlich ausgeschaltet haben, müssen Sie das Gerät wieder einschalten und den Anweisungen ab Schritt 10 folgen. Das Gerät ist anschließend betriebsbereit, auch wenn es nicht vollständig gereinigt wurde. Für eine vollständige Reinigung müssen Sie das Reinigungsprogramm von Anfang an durchführen.

7.5 Entkalkungsprogramm durchführen

Mit dem Entkalkungsprogramm werden Kalkablagerungen im Innern des Geräts mit Kaffeefullautomaten-Entkalter entfernt.

Zur Vermeidung von Schäden am Gerät empfehlen wir, das Entkalkungsprogramm alle 3 Monate – oder wenn Sie das Gerät dazu auffordert – durchzuführen, es sei denn, Sie nutzen regelmäßig einen Wasserfilter.

decalc Die leuchtende Anzeige *Entkalken* fordert Sie auf, das Gerät zu entkalken.

⚠ VORSICHT

Der Kontakt mit Entkalter kann zu Reizungen der Augen und der Haut führen.

- Beachten Sie die Verarbeitungshinweise auf der Verpackung des Entkalters.

⚠ VORSICHT

Ausströmendes Heißwasser und heißes Dampfrohr

- Das Dampfrohr während und unmittelbar nach der Benutzung nicht berühren.
- Warten, bis das Dampfrohr abgekühlt ist.

ACHTUNG

Die Verwendung nicht geeigneter Entkalter und die Nichtbeachtung der Verarbeitungshinweise können zu Schäden am Gerät führen.

- Verwenden Sie ausschließlich Melitta® ANTI CALC Flüssigentkalter für Kaffeefullautomaten.
- Beachten Sie die Verarbeitungshinweise auf der Verpackung des Entkalters.

ACHTUNG

Ein eingeschraubter Wasserfilter kann während des Entkalkungsprogramms beschädigt werden.



- Entfernen Sie den Wasserfilter (siehe Abb. 19 auf Seite 26).
- Legen Sie den Wasserfilter während des Entkalkungsprogramms in ein Gefäß mit Leitungswasser.
- Nach Beendigung des Entkalkungsprogramms können Sie den Wasserfilter wieder einsetzen und weiter verwenden.

Das Entkalkungsprogramm dauert ungefähr 25 Minuten und sollte nicht unterbrochen werden.

Das Entkalkungsprogramm läuft in mehreren Stufen ab. Der Fortschritt wird durch die Anzahl der angezeigten Kaffeebohnen verdeutlicht.



Während des Entkalkungsprogramms führt das Gerät mehrere Spülvorgänge durch. Dabei wird auch in die Tropfschale gespült.

Voraussetzung: Das Gerät ist betriebsbereit.

1.  Drücken Sie die Bedientaste "Service" länger als 2 Sekunden, um den Servicemodus 1 aufzurufen.
2.  **decalc** Drücken Sie die Bedientaste "Service" so oft, bis die Anzeige für das Entkalkungsprogramm erscheint.

3.  Drücken Sie die Bedientaste "Service" länger als 2 Sekunden, um das Entkalkungsprogramm zu starten.
- » **decalc** Die Anzeige *Entkalken* blinkt bis zum Beenden des Entkalkungsprogramms.

● Die erste Stufe des Entkalkungsprogramms startet. Eine Kaffeebohne leuchtet.



- »  Die Anzeige *Tropfschale* leuchtet und fordert Sie auf, die Tropfschale und den Kaffeesatzbehälter zu entleeren.
4. Entleeren Sie die Tropfschale und den Kaffeesatzbehälter.
 5. Setzen Sie die Tropfschale ohne den Kaffeesatzbehälter ein.
 6. Stellen Sie den Kaffeesatzbehälter unter den Cappuccinatore.
 - »  Die Anzeige *Wasser* leuchtet und fordert Sie auf, Entkalkerlösung in den Wassertank zu füllen. 7. Entnehmen Sie den Wassertank.
 8. Füllen Sie 0,5 Liter Entkalkerlösung in den Wassertank. Beachten Sie dabei die entsprechende Gebrauchsanleitung des Kaffeevollautomaten-Entkalkers.
 9. Setzen Sie den Wassertank wieder ein.

● ● Die zweite Stufe des Entkalkungsprogramms startet. Zwei Kaffeebohnen leuchten.

Der Entkalker benötigt ca. 20 Minuten Einwirkzeit. Während der Zeit werden mehrere Spülvorgänge durchgeführt.

- »  Danach leuchtet die Anzeige *Dampf* und fordert Sie, auf das "Ventil" zu öffnen.

10.  Öffnen Sie das "Ventil".

- »  Die Anzeige *Dampf* blinkt. Das Gerät führt mehrere Spülvorgänge durch.
- »  Die Anzeige *Tropfschale* leuchtet und fordert Sie auf, die Tropfschale und den Kaffeesatzbehälter zu entleeren.

11. Entleeren Sie die Tropfschale und den Kaffeesatzbehälter.
12. Setzen Sie die Tropfschale ohne den Kaffeesatzbehälter ein.
13. Stellen Sie den Kaffeesatzbehälter unter den Cappuccinatore.

 - »  Die Anzeige *Wasser* leuchtet und fordert Sie auf, den Wassertank zu füllen.

14. Entnehmen Sie den Wassertank.
15. Spülen Sie den Wassertank gründlich aus und füllen Sie ihn mit frischem Wasser.
16. Setzen Sie den Wassertank ein.

● ● ● Die dritte Stufe des Entkalkungsprogramms startet. Drei Kaffeebohnen leuchten.

- » Heißes Wasser fließt in den Kaffeesatzbehälter.
- »  Die Anzeige *Dampf* blinkt.

17.  Sobald die Anzeige *Dampf* leuchtet, schließen Sie das "Ventil".

- »  Die Anzeige *Tropfschale* leuchtet und fordert Sie auf, die Tropfschale und den Kaffeesatzbehälter zu entleeren.

18. Entleeren Sie die Tropfschale und den Kaffeesatzbehälter.
19. Setzen Sie die Tropfschale und den Kaffeesatzbehälter ein.

- » Das Entkalkungsprogramm ist beendet.
- » Die Anzeige *Entkalken* erlischt.
- » Das Gerät ist betriebsbereit.

Information

Falls das Entkalkungsprogramm abgebrochen wurde, z.B. weil Sie das Gerät versehentlich ausgeschaltet haben, müssen Sie das Gerät wieder einschalten und den Anweisungen ab Schritt 11 folgen. Das Gerät ist anschließend betriebsbereit, auch wenn es nicht vollständig entkalkt wurde. Für eine vollständige Entkalkung müssen Sie das Entkalkungsprogramm von Anfang an durchführen.

7.6 Wasserfilter verwenden

Die Verwendung eines Wasserfilters verlängert die Lebensdauer des Geräts und Sie müssen das Gerät seltener entkalken. Der Wasserfilter filtert Kalk und andere Schadstoffe aus dem Wasser.

Verwenden Sie ausschließlich die Melitta® Pro Aqua-Filterpatronen für Kaffeefullautomaten. Beachten Sie die Verarbeitungshinweise auf der Verpackung des Wasserfilters.

Information

Bei Verwendung und regelmäßigem Austausch der Melitta® Pro Aqua-Filterpatrone muss das Gerät nur noch einmal pro Jahr entkalkt werden.

Die Angabe basiert auf durchschnittlich 6 Kaffeegetränken mit jeweils 120 ml pro Tag und 6-maligem Filterwechsel pro Jahr.



Abb. 19: Wasserfilter ein- oder ausschrauben



Der Wasserfilter (33) wird mit der Einschraubhilfe (32) in das Gewinde (32) am Boden des Wassertanks (1) eingeschraubt oder ausgeschraubt.

Information

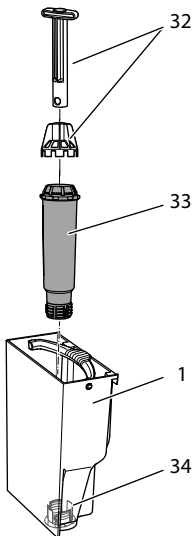
Der Wasserfilter sollte nicht über einen längeren Zeitraum trockenstehen. Wir empfehlen, den Wasserfilter bei längerem Nichtgebrauch in einem Gefäß mit Leitungswasser im Kühlschrank aufzubewahren.

Wasserfilter einsetzen

Voraussetzung: Das Gerät ist betriebsbereit.

1.  Drücken Sie die Bedientaste "Service" länger als 2 Sekunden, um den Servicemodus 1 aufzurufen.
2.  Drücken Sie die Bedientaste "Service" so oft, bis die Anzeige für das Filterprogramm erscheint.
3.  Drücken Sie die Bedientaste "Kaffeestärke", bis eine Bohne leuchtet.
4. Folgen Sie den Anweisungen aus Kapitel *Wasserfilter wechseln* ab Schritt 3.

Wasserfilter wechseln









Zur Erhaltung einer gleichbleibenden Wirkung des Wasserfilters empfehlen wir, den Wasserfilter alle 2 Monate – oder wenn Sie das Gerät dazu auffordert – zu wechseln.

 Die leuchtende Anzeige *Filter* fordert Sie auf, den Wasserfilter zu wechseln.

Information

- Wenn Sie einen Wasserfilter verwenden, können Sie keine Wasserhärte einstellen. Die Wasserhärte ist automatisch auf weich eingestellt (siehe Kapitel 6.3 *Wasserhärte einstellen* auf Seite 18).
- Legen Sie den Wasserfilter für einige Minuten in ein Gefäß mit frischem Leitungswasser, bevor Sie ihn einsetzen.

Voraussetzung: Das Gerät ist betriebsbereit.

1.  Drücken Sie die Bedientaste "Service" länger als 2 Sekunden, um den Servicemodus 1 aufzurufen.
2.  Drücken Sie die Bedientaste "Service" so oft, bis die Anzeige für das Filterprogramm erscheint.
 - »  Ein Bohne leuchtet.
3.  Drücken Sie die Bedientaste "Service" länger als 2 Sekunden, um das Filterprogramm zu starten.
 - »  Die Anzeige *Filter* blinkt bis zum Beenden des Filterprogramms.
 - »  Die Anzeige *Tropfschale* leuchtet und fordert Sie auf, die Tropfschale und den Kaffeesatzbehälter zu entleeren.
4. Entleeren Sie die Tropfschale und den Kaffeesatzbehälter.
5. Setzen Sie die Tropfschale ohne den Kaffeesatzbehälter ein.
6. Stellen Sie den Kaffeesatzbehälter unter den Cappuccinatore.
 - »  Die Anzeige *Wasser* leuchtet und fordert Sie auf, den Wassertank zu entnehmen und den Wasserfilter einzusetzen.
7. Entnehmen Sie den Wassertank.
8. Entleeren Sie den Wassertank.
9. Setzen Sie einen neuen Filter in den Wassertank ein (siehe *Abb. 19*).
10. Füllen Sie den Wassertank.
11. Setzen Sie den Wassertank wieder ein.
 - »  Die Anzeige *Dampf* leuchtet und fordert Sie auf, das "Ventil" zu öffnen.
12.  Öffnen Sie das "Ventil".
Fordert das Gerät Sie während dieses Vorgangs auf, den Wassertank zu füllen, schließen Sie zunächst das "Ventil". Füllen Sie den Wassertank und öffnen Sie anschließend das "Ventil".
 - » Der Filter wird mit Wasser gespült.
 - » Wasser fließt in das Gefäß unter dem Cappuccinatore.





- »  Die Anzeige *Dampf* leuchtet und fordert Sie auf, das "Ventil" zu schließen.



13. Schließen Sie das "Ventil".
 - » Das Filterprogramm ist beendet.
 - » Die Anzeige *Filter* erlischt.
 - » Das Gerät ist betriebsbereit.

Wasserfilter dauerhaft abmelden

Wenn Sie einen eingesetzten Wasserfilter entfernt haben und das Gerät ohne Wasserfilter weiterbetreiben wollen, melden Sie den Wasserfilter am Gerät ab:

1. Entnehmen Sie den Wassertank.
2. Leeren Sie den Wassertank.
3. Entfernen Sie den Wasserfilter (siehe *Abb. 19*).
4. Füllen Sie den Wassertank.
5. Setzen Sie den Wassertank wieder ein.
6.  Drücken Sie die Bedientaste "Service" länger als 2 Sekunden, um den Servicemodus 1 aufzurufen.
7.  Drücken Sie die Bedientaste "Service" so oft, bis die Anzeige für die Funktion *Filter* erscheint.
8.  Drücken Sie die Bedientaste "Kaffeestärke" so oft, bis keine Kaffeebohne leuchtet.
9.  Drücken Sie die Bedientaste "Service" länger als 2 Sekunden, um die Einstellung zu speichern und den Servicemodus zu verlassen.
 - » Der Wasserfilter ist abgemeldet.
 - » Die Wasserhärte ist auf den Härtegrad zurückgestellt, die das Gerät vor dem Einsetzen eines Wasserfilters gespeichert hatte.
10. Stellen Sie gegebenenfalls die Wasserhärte ein (siehe Kapitel 6.3 *Wasserhärte einstellen* auf Seite 18).

8 Transport, Lagerung und Entsorgung

8.1 Gerät ausdampfen

Wir empfehlen, das Gerät bei längerem Nichtgebrauch, vor einem Transport und bei Frostgefahr auszudampfen.

Beim Ausdampfen wird das Restwasser aus dem Gerät entfernt.







Wenn Sie das Gerät erneut in Betrieb nehmen, wird nach dem Einschalten eine automatische Spülung durchgeführt und das Gerät entlüftet (siehe Kapitel 3.6 *Gerät erstmalig einschalten* auf Seite 10).

⚠ VORSICHT

Ausströmender Wasserdampf und heißes Dampfrohr

- Nicht in den ausströmenden Wasserdampf fassen.
- Das Dampfrohr während und unmittelbar nach der Benutzung nicht berühren. Warten, bis das Dampfrohr abgekühlt ist.

Voraussetzung: Das Gerät ist betriebsbereit.

1.   Drücken Sie die Bedientaste "Service" und zusätzlich die Bezugstaste "Kaffee" länger als 2 Sekunden, um den Servicemodus 2 aufzurufen.
2.   Drücken Sie die Bedientaste "Service" so oft, bis die Anzeige für die Funktion *Ausdampfen* erscheint.
3.  Drücken Sie die Bedientaste "Service" länger als 2 Sekunden, um das Ausdampfen zu starten.
 - »  Die *Bereitschaftsanzeige* blinkt, bis die Dampfbereitschaft erreicht ist.
 - »  Die Anzeige *Wasser* leuchtet und fordert Sie auf, den Wassertank zu entnehmen.

4. Entnehmen Sie den Wassertank und entleeren Sie ihn.
 - »  Die Anzeige *Dampf* leuchtet und fordert Sie auf, das "Ventil" zu öffnen.



5. Öffnen Sie das "Ventil".
 - » Wasser und Dampf entweichen aus dem Cappuccinatore.
 - »  Die Anzeige *Dampf* blinkt.
 - » Die Anzeige *Dampf* leuchtet und fordert Sie auf, das "Ventil" zu schließen.



6. Schließen Sie das "Ventil".
 - » Das Gerät ist ausgedampft und schaltet sich automatisch aus.

8.2 Gerät transportieren

ACHTUNG

Gefrierendes Restwasser kann zu Schäden am Gerät führen.

- Vermeiden Sie, dass das Gerät Temperaturen unter 0 °C ausgesetzt wird.

Transportieren Sie das Gerät in der Originalverpackung. Damit vermeiden Sie Transportschäden.

Bevor Sie das Gerät transportieren, führen Sie folgende Tätigkeiten aus:

1. Dampfen Sie das Gerät aus (siehe Kapitel 8.1 *Gerät ausdampfen* auf Seite 28).
2. Entleeren Sie die Tropfschale und den Kaffeesatzbehälter.
3. Entleeren Sie den Wassertank.
4. Entleeren Sie den Bohnenbehälter.
5. Reinigen Sie das Gerät (siehe Kapitel 7.1 *Allgemeine Reinigung* auf Seite 21).
6. Verpacken Sie das Gerät.

i Information

- Beim Versand des Geräts an die Service-Stellen von Melitta ist es nicht nötig,

das Tassenblech einzusenden. Sie vermeiden dadurch transportbedingte Kratzer.

- Verwenden Sie keine handelsüblichen Klebe- und Paketbänder zum Befestigen loser Teile. Beim Ablösen bleiben Kleberückstände am Gerät haften, die sich nur schwer entfernen lassen.

8.3 Gerät entsorgen



Die mit diesem Symbol gekennzeichneten Geräte unterliegen der Europäischen Richtlinie 2002/96/EG für WEEE (Waste Electrical and Electronic Equipment).

Elektrogeräte gehören nicht in den Hausmüll.

Entsorgen Sie das Gerät umweltgerecht über geeignete Sammelsysteme.

9 Technische Daten

Technische Daten	
Betriebsspannung	220 V – 240 V, 50 Hz – 60 Hz
Leistungsaufnahme	1450 W
Pumpendruck	maximal 15 bar
Maße	
Breite	200 mm
Tiefe	460 mm
Höhe	353 mm
Fassungsvermögen	
Bohnenbehälter	250 g
Wassertank	1,5 l
Gewicht (leer)	8,1 kg
Umgebungsbedingungen	
Temperatur	10 °C – 32 °C
Relative Luftfeuchtigkeit	30 % – 80 % (nicht kondensierend)

Wasserhärtebereich	°dH	°e	°fH
Weich	0 bis 10	0 bis 13	0 bis 18
Mittel	10 bis 15	13 bis 19	18 bis 27
Hart	15 bis 20	19 bis 25	27 bis 36
Sehr hart	> 20	> 25	> 36

10 Störungen

Wenn die unten genannten Maßnahmen die Störungen nicht beheben oder andere, hier nicht aufgeführte Störungen auftreten, wenden Sie sich an unsere Hotline (Ortstarif).

Die Hotlinenummer finden Sie im Deckel vom Wassertank oder auf unserer Internetseite im Bereich Service.





Störung	Ursache	Maßnahme
Kaffee läuft nur tropfenweise aus dem Auslauf.	Mahlgrad ist zu fein.	▪ Mahlgrad gröber einstellen (siehe Kapitel 6.8 auf Seite 20).
	Gerät ist verschmutzt.	▪ Brühgruppe reinigen (siehe Kapitel 7.3 auf Seite 21). ▪ Reinigungsprogramm durchführen (siehe Kapitel 7.4 auf Seite 22).
	Gerät ist verkalkt.	▪ Entkalkungsprogramm durchführen (siehe Kapitel 7.5 auf Seite 24).
Kaffee läuft nicht.	Wassertank ist nicht gefüllt oder nicht richtig eingesetzt.	▪ Wassertank füllen und auf richtigen Sitz achten (siehe Kapitel 4.3 auf Seite 12).
	Brühgruppe ist verstopft.	▪ Brühgruppe reinigen (siehe Kapitel 7.3 auf Seite 21).
Beim Aufschäumen von Milch entsteht zu wenig Milchschaum.	Cappuccinatore ist verschmutzt.	▪ Cappuccinatore reinigen (siehe Kapitel 7.2 auf Seite 21).
Obwohl der Bohnenbehälter gefüllt ist, zeigt das Gerät an, dass Kaffeebohnen eingefüllt werden müssen.	Kaffeebohnen fallen nicht ins Mahlwerk.	▪ Eine Bezugstaste drücken. ▪ Leicht an den Bohnenbehälter klopfen. ▪ Bohnenbehälter reinigen. ▪ Kaffeebohnen sind zu ölig. Andere Kaffeebohnen verwenden.
Lautes Geräusch des Mahlwerks.	Fremdkörper sind im Mahlwerk.	▪ Hotline kontaktieren.
Brühgruppe lässt sich nach Entnahme nicht einsetzen.	Griff für die Verriegelung der Brühgruppe ist nicht in der richtigen Position.	▪ Prüfen, ob der Griff für die Verriegelung korrekt eingerastet ist (siehe Kapitel 7.3 auf Seite 21).
	Antrieb ist nicht in der richtigen Position.	▪ Bezugstaste "Kaffee" und Bedientaste "2 Tassen" gleichzeitig länger als 2 Sekunden drücken. Das Gerät führt eine Initialisierung durch.
Schnelles Wechselblinker der Anzeigen:  	Softwarestörung	▪ Gerät aus- und wieder einschalten (siehe Kapitel 4.1 auf Seite 11). ▪ Hotline kontaktieren.
Schnelles Wechselblinker der Anzeigen:  clean	Brühgruppe ist nicht eingesetzt.	▪ Brühgruppe einsetzen und verriegeln.
Leuchten der Anzeige, ohne dass sie aktiviert wurde: 	Gerät ist nicht vollständig entlüftet.	▪ Gerät entlüften, dafür den Drehregler bis zum Anschlag im Uhrzeigersinn drehen. Sobald die Anzeige <i>Dampf</i> dauerhaft leuchtet, den Drehregler bis zum Anschlag gegen den Uhrzeigersinn drehen. ▪ Brühgruppe reinigen (siehe Kapitel 7.3 auf Seite 21).

Table of contents

1	Overview of the appliance	33
1.1	Appliance at a glance	33
1.2	Overview of the control panel.....	34
1.3	The Cappuccinatore at a glance	35
2	For your safety	35
2.1	Proper use	35
2.2	Danger from electric current.....	35
2.3	Risk of burns and scalds.....	36
2.4	Other dangers	36
3	First steps	37
3.1	Unpacking the appliance	37
3.2	Checking the delivery contents	37
3.3	Installing the appliance.....	37
3.4	Connecting the appliance.....	37
3.5	Connecting the Cappuccinatore	37
3.6	Switching on the appliance for the first time.....	37
4	Basic operation	38
4.1	Switching the appliance on and off	38
4.2	Filling coffee beans into the bean container.....	39
4.3	Filling with water	40
4.4	Adjusting the outlet for coffee beverages	40
4.5	Using milk	40
4.6	Emptying the drip tray and coffee grounds container	41
5	Preparing beverages	41
5.1	Setting the coffee strength.....	41
5.2	Setting the coffee quantity.....	42
5.3	Preparing the coffee beverage.....	42
5.4	Stopping coffee preparation.....	42
5.5	Preparing two coffee beverages simultaneously	42
5.6	Preparing milk foam.....	43
5.7	Preparing hot water	44
6	Changing basic settings	44
6.1	Service mode 1.....	44
6.2	Setting Auto OFF	44
6.3	Setting the water hardness.....	45
6.4	Activating/deactivating switch-off rinsing	45
6.5	Setting the brewing temperature	46
6.6	Service mode 2.....	46

6.7	Resetting the appliance to the factory settings.....	47
6.8	Setting the grinding fineness	47
7	Care and maintenance.....	47
7.1	General cleaning.....	48
7.2	Cleaning the Cappuccinatore	48
7.3	Cleaning the brewing unit.....	48
7.4	Running the cleaning programme	49
7.5	Running the descaling programme	50
7.6	Using a water filter.....	52
8	Transport, storage and disposal	54
8.1	Venting the appliance	54
8.2	Transporting the appliance	55
8.3	Disposing of the appliance.....	55
9	Technical data.....	55
10	Trouble shooting	56

1 Overview of the appliance

1.1 Appliance at a glance

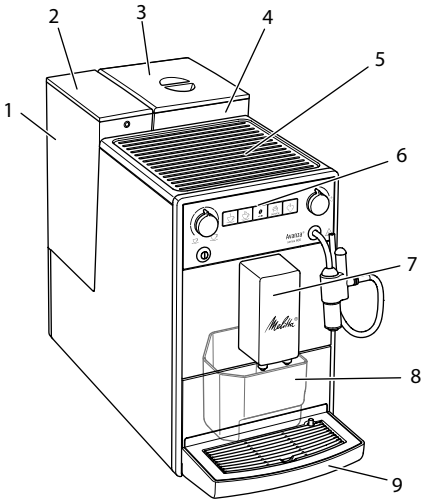

Fig. 1: Front left of the appliance

- 1 Water tank
- 2 Water tank lid
- 3 Lid of the bean container
- 4 Bean container
- 5 Cup rest
- 6 Control panel
- 7 Outlet with 2 coffee nozzles for coffee beverages
- 8 Coffee grounds container (inner)
- 9 Drip tray
- 10 "Grinding fineness adjustment" lever (inner)
- 11 Cover
- 12 Brewing unit (inner)
- 13 Cappuccinatore
- 14 Float
- 15 Cup plate

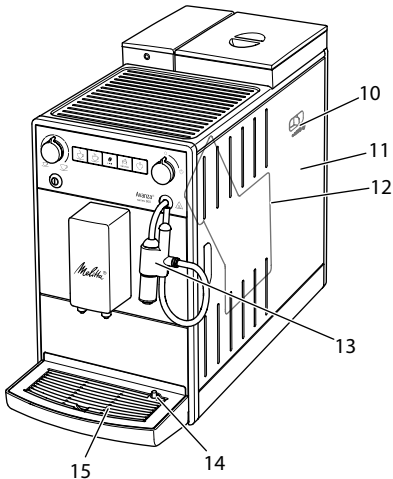

Fig. 2: Front right of the appliance

1.2 Overview of the control panel

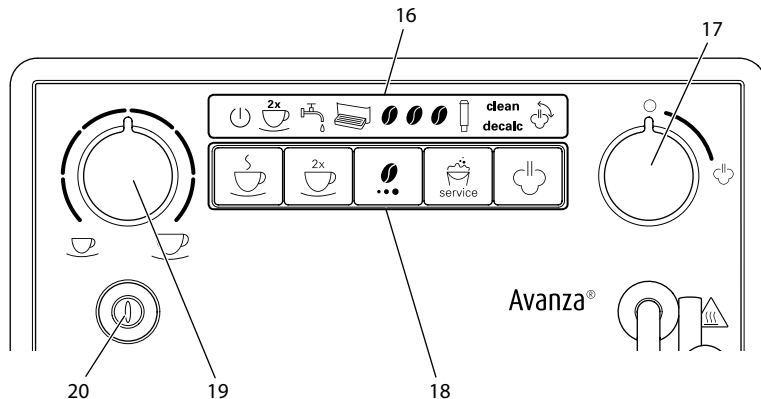

Fig. 3: Control panel

- 16 Indications
- 17 "Valve"
- 18 Buttons
- 19 "Coffee quantity" rotary regulator
- 20 ON/OFF button

Display	Designation
	Ready display
	2 cups display
	Water display
	Drip tray display
	Coffee beans display
	Filter display
clean	Clean display
decalc	Descaling display
	Steam display

Control	Designation
	"Coffee" direct key
	"2 cups" button
	"Coffees strength" button
	"Service" button
	"Steam dispenser" button

1.3 The Cappuccinatore at a glance

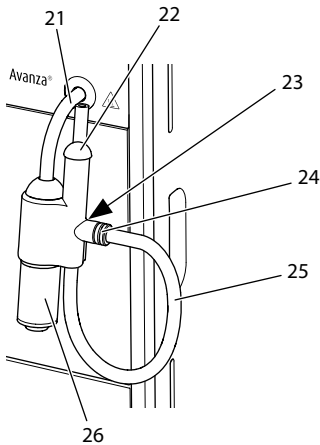

Fig. 4: Cappuccinatore

- 21 Steam pipe
- 22 Air intake nozzle
- 23 Holder for the milk hose
- 24 Connection of the milk hose
- 25 Milk hose
- 26 Outlet for hot water or milk foam

Dear Customer,

Thank you for purchasing the Melitta® Avanza® fully automatic coffee maker.

The operating instructions will help you discover the diverse options offered by the appliance and enjoy your coffee to the full.

Read through the operating instructions carefully. This helps avoid personal injury and material damage. Store the operating instructions carefully. If you pass on the appliance, include the operating instructions with it.

Melitta accepts no liability for damage caused by failure to observe the operating instructions.

If you require further information or have any questions on the appliance, contact

Melitta or visit our website at:
www.international.melitta.de

We hope you enjoy using your appliance.

2 For your safety

CE The appliance conforms to the relevant European directives and has been built using the latest technology. Nevertheless, some residual dangers remain.

Observe the safety instructions to avoid dangers. Melitta accepts no liability for damage caused by failure to observe the safety instructions.

2.1 Proper use

The appliance is used to prepare beverages made from coffee beans, prepare milk foam and to heat up water.

The appliance is intended for use in private households.

Any other use is regarded as improper and may lead to personal injury and material damage. Melitta accepts no liability for damage that arises due to improper use of the appliance.

2.2 Danger from electric current

If the appliance or the power cable is damaged, there is a risk of fatal electric shock.

Observe the following safety instructions to avoid danger from electric current:

- Do not use a damaged power cable.
- A damaged power cable may only be replaced by the manufacturer or its customer service or service partner.
- Do not open any covers firmly screwed onto the appliance housing.
- Only use the appliance when it is in a technically flawless condition.
- A defective appliance may only be repaired by an authorised workshop. Do not repair the appliance yourself.
- Do not make any changes to the appliance, its components or its accessories.
- Do not immerse the appliance in water.
- Do not let the power cable come into contact with water.

2.3 Risk of burns and scalds

Escaping fluids and steam may be very hot. Parts of the appliance can also become very hot.

Observe the following safety instructions to avoid scalds and burns:

- Avoid escaping fluids and steam coming into contact with the skin.
- Do not touch the nozzles on the outlet and the steam pipe during and immediately after dispensing a beverage. Wait until the components have cooled down.

2.4 Other dangers

Observe the following safety instructions to avoid personal injury and material damage:

- Do not operate the appliance in a cabinet or similar.
- Do not reach into the interior of the appliance during operation.
- Keep the appliance and its power cable out of the reach of children under 8 years of age.
- This appliance may be used by children over 8 years of age and by persons with reduced physical, sensory or mental capabilities or a lack of experience and knowledge if they are supervised or have been instructed in using the appliance safely and understand the resulting risks.
- Children must not play with the appliance. Cleaning and maintenance must not be undertaken by children younger than 8 years of age. Children over 8 years of age must be supervised during cleaning and maintenance.
- Disconnect the appliance from the power supply when left unsupervised for a long time.
- The appliance must not be operated at altitudes over 2000 m.
- Please observe the instructions in the corresponding section when cleaning the appliance and its components (*Care and maintenance* on page 47).

3 First steps

This chapter describes how to prepare your appliance for use.

3.1 Unpacking the appliance

- Unpack the appliance. Remove the packaging material, the adhesive strips and the protective films from the appliance.
- Keep the packaging material for transport and any return shipments.

i Information

The appliance may contain traces of coffee and water. The appliance has been tested in the factory to ensure that it functions perfectly.

3.2 Checking the delivery contents

Check the completeness of delivery using the following list. If parts are missing, contact your retailer.

- Cappuccinatore
- Milk hose
- Screw-in aid for the water filter
- Test strip for determining the water hardness.

3.3 Installing the appliance

Observe the following instructions:

- Do not install the appliance in damp rooms.
- Install the appliance on a stable, flat and dry surface.
- Do not install the appliance in the vicinity of sinks or the like.
- Do not install the appliance on hot surfaces.
- Install the appliance at a sufficient distance (approx. 10 cm) from the wall and other objects. The space above the appliance should be at least 20 cm.
- Route the power cable so it cannot be damaged by edges or hot surfaces.

3.4 Connecting the appliance

Observe the following instructions:

- Check that the supply voltage matches the operating voltage specified in the technical data (see table *Technical data* on page 55).
- Only connect the appliance to a properly installed earthing contact socket. If in doubt, consult a specialist electrician.
- The earthing contact socket must have a fuse of at least 10 A.

3.5 Connecting the Cappuccinatore

You can prepare hot water and milk foam with the Cappuccinatore.

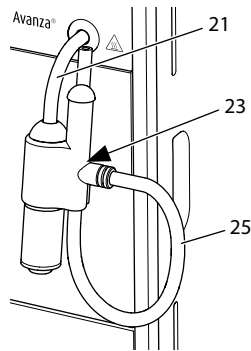

Fig. 5: Connecting the Cappuccinatore

1. Connect the Cappuccinatore to the steam pipe (21). Slide the connection of the Cappuccinatore to the stop of the steam pipe.
2. Connect the milk hose (25) to the Cappuccinatore.
3. If you do not want to use milk, clamp the milk hose in the holder (23).

3.6 Switching on the appliance for the first time

Once you switch on the appliance for the first time, the appliance performs automatic rinsing. Hot water first flows out of the Cappuccinatore, then out of the outlet. The appliance is vented.

⚠ CAUTION**Hot water and hot steam flowing out of the pipe**

- Do not reach into the outflowing hot water.
- Do not touch the steam pipe during and immediately after use. Wait until the steam pipe has cooled down.

i Information

- We recommend pouring away the first two cups of coffee after initial start-up.
- If you want to use a water filter, only insert this after starting up for the first time.

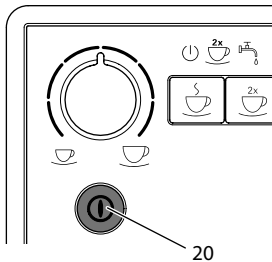

Fig. 6: ON/OFF button

Requirement: The appliance has been installed and connected.

1. Place a vessel beneath the Cappuccinatore.
2. Press the ON/OFF button (20).
 - » The *Ready* display lights up briefly.
 - » The *Water* display lights up and requests you to fill the water tank.
3. Open the lid of the water tank and pull the water tank upwards out of the appliance by the handle.
4. Rinse out the water tank with clean water. Fill the water tank with fresh water.
5. Insert the water tank into the appliance from above and close the lid.
 - » The *Steam* display lights up and requests you to open the "valve".

6. Open the "valve".
 - » Hot water first flows out of the Cappuccinatore.
7. Once no more water flows out of the Cappuccinatore, close the "valve".
 - » Hot water flows out of the outlet.
 - » The appliance is vented.
8. Fill coffee beans into the bean container (see section 4.2 *Filling coffee beans into the bean container* on page 39).
9. As required, you can now either
 - a) set the water hardness (see section 6.3 *Setting the water hardness* on page 45) or
 - b) screw in a water filter (see section 7.6 *Using a water filter* on page 52).

4 Basic operation

4.1 Switching the appliance on and off

Before switching on after starting up the appliance for the first time, read section 3.6 *Switching on the appliance for the first time* on page 37.

i Information

- When switched on and off, the appliance performs automatic rinsing.
- During rinsing, rinsing water is also conducted into the drip tray.

Switching on the appliance

1. Place a vessel beneath the outlet.
2. Press the "ON/OFF" button (20).
 - » The appliance heats up and performs automatic rinsing.
 - » The appliance is ready for operation.

Information

If the appliance was only switched off briefly, there is no automatic rinsing after switching on.

Switching off the appliance

1. Place a vessel beneath the outlet.
 2. Press the "ON/OFF" button (20).
- » The appliance performs automatic rinsing.
 - » The appliance switches off.

Information

- The appliance switches off automatically when it is not operated for a long time. Automatic rinsing is also carried out in this case.
- You can set the off time in Service mode 1 (see section 6.2 *Setting Auto OFF* on page 44).
- If no beverage has been prepared since switching on or if the water tank is empty, no rinsing takes place.

4.2 Filling coffee beans into the bean container

Roasted coffee beans lose their aroma. Only fill the bean container with as many coffee beans as you will consume over the next 3 to 4 days.

ATTENTION

The use of unsuitable types of coffee can lead to clogging of the grinder.

- Do not use freeze-dried or caramelised coffee beans.
- Do not use any coffee powder or instant products.

Information

When changing the type of beans, remains of the old type of beans can still be in the grinder.

Even if the bean container runs empty and a new type of bean is filled in, there

are still remains of the old type of bean in the grinder. For this reason, the first two coffees dispensed can contain remains of the old type of bean.

The flashing *Coffee bean* display requests you to refill coffee beans.

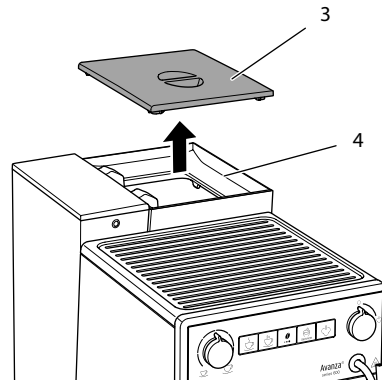

Fig. 7: Opening the lid of the bean container

1. Open the lid (3) of the bean container (4).
2. Fill coffee beans into the bean container.
3. Close the lid of the bean container. The next time a coffee is dispensed, the display no longer flashes.

If the bean container runs empty during beverage preparation, output is interrupted and the *Coffee bean* display flashes. When you fill the bean container with coffee beans, the display will initially continue to flash. After pressing the "Coffee" direct key, coffee beans fall into the grinder. Coffee is prepared and the display stops flashing. The *Ready display* and the *Coffee beans* display light up.

4.3 Filling with water

Only use fresh, cold water without carbon dioxide for optimum coffee enjoyment. Change the water daily.

Information

The quality of the water largely determines the flavour of the coffee. Therefore, use a water filter (see section 6.3 *Setting the water hardness* on page 45 and section 7.6 *Using a water filter* on page 52).

 The *Water* display lights up and requests you to refill water.

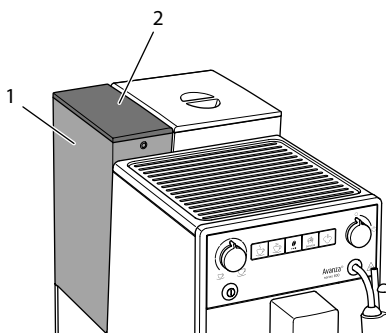

Fig. 8: Removing the water tank

1. Open the lid (2) of the water tank (1) and pull the water tank upwards out of the appliance by the handle.
2. Fill the water tank with water.
3. Insert the water tank into the appliance from above and close the lid.

4.4 Adjusting the outlet for coffee beverages

The outlet (7) is height-adjustable. Set the greatest possible distance between the outlet and the vessel. Depending on the vessel, push the outlet up or down.

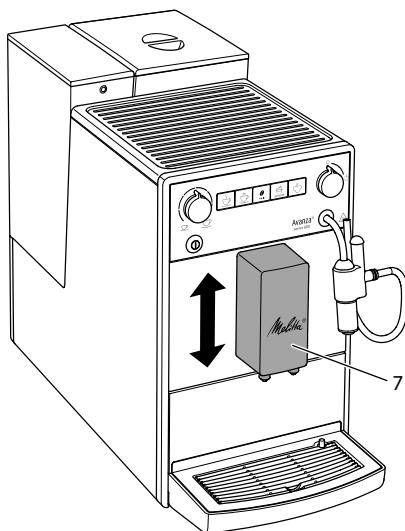

Fig. 9: Adjusting the outlet for coffee beverages

4.5 Using milk

Use cooled milk for optimum coffee enjoyment.

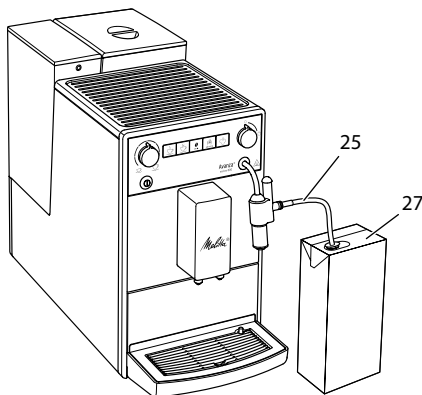

Fig. 10: Commercial milk pack

1. Remove the milk hose (25) from the holder.
2. Insert the milk hose into a conventional milk pack (27) or into a vessel filled with milk.

To ensure that sufficient milk can be drawn in, the end of the hose must not touch the bottom of the vessel.

4.6 Emptying the drip tray and coffee grounds container



When the drip tray (9) and the coffee grounds container (8) are full, the *Drip tray* display lights up and requests you to empty the container. The display appears after preparing approx. 8 beverages.

The projecting float (14) also indicates that the drip tray is full.

Always empty both containers. When the drip tray is pulled out, the *Drip tray* display flashes.

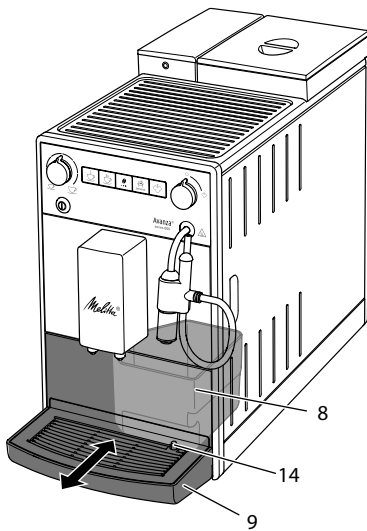

Fig. 11: Emptying the drip tray and coffee grounds container

1. Pull the drip tray (9) forwards out of the appliance.
2. Remove the coffee grounds container (8) and empty it.
3. Empty the drip tray.
4. Insert the coffee grounds container.
5. Push the drip tray into the appliance up to the stop.

Information

If you empty the drip tray and the coffee grounds container while the appliance is switched off, the appliance does not register this process. Therefore, it is possible that you are requested to empty the containers although the drip tray and the coffee grounds container are not yet full.

5 Preparing beverages

There are two options for preparing beverages:

- Preparing coffee beverages at the outlet for coffee beverages or
- Preparation of hot water and milk foam at the Cappuccinatore.

Please note:

- There should always be sufficient water in the water tank. If the filling level is too low, the appliance requests you to refill it.
- There should always also be sufficient coffee beans in the bean container. If there are no longer any coffee beans present, the appliance stops the preparation of a coffee beverage.
- The appliance does not indicate a lack of milk.
- The vessels for the beverages should be sufficiently large.
The maximum coffee quantity is 220 ml.

5.1 Setting the coffee strength

As soon as the appliance is ready for operation, it displays the current setting of the coffee strength.

The following settings for the coffee strength are possible:

Display	Coffee strength
	Mild
	Normal
	Strong



You can adjust the coffee strength by pressing the "Coffee strength" button one or more times.

You can adjust the coffee strength before the beverage is dispensed or during the grinding process.

i Information

When switching off the appliance, the last set coffee strength is stored.

5.2 Setting the coffee quantity

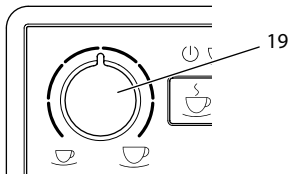

Fig. 12: Setting the coffee quantity

You can set the coffee quantity with the "Coffee quantity" (19) rotary regulator.

You can adjust the coffee quantity before the beverage is dispensed or during the grinding process.

Coffee quantities are continuously adjustable between 25 ml and 220 ml.

5.3 Preparing the coffee beverage

Requirement: The appliance is ready for operation.

1. Place a vessel beneath the outlet.
2.  Press the "Coffee" direct key.
 - » The grinding process and beverage dispensing start.
 - » Beverage dispensing ends automatically.
3. Remove the vessel.

5.4 Stopping coffee preparation

If you want to stop the preparation of a coffee beverage prematurely, press the direct key again.

5.5 Preparing two coffee beverages simultaneously

You can prepare two coffee drinks simultaneously with the "2 cups" button. For two-cup dispensing, the appliance carries out two grinding processes.

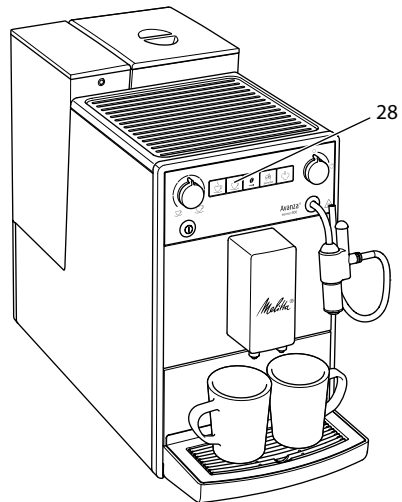





Fig. 13: Two-cup dispensing

1. Place two vessels beneath the outlet.
2.  Press the "2 cups" button (28).
 - »  The 2 cups display lights up.
3.  Press the "Coffee" direct key.
 - » The grinding process and beverage dispensing start.
 - » Beverage dispensing ends automatically.
4. Remove both vessels.

i Information

- The setting only applies to the single beverage that is prepared.

- If a coffee beverage is not prepared within 1 minute, the appliance switches to single-cup dispensing.

5.6 Preparing milk foam

You prepare milk foam on the Cappuccinatore. Steam is required for the preparation of milk foam.

⚠ CAUTION

Outflowing steam and hot steam pipe

- Do not reach into the steam that is flowing out.
- Do not touch the steam pipe during and immediately after use. Wait until the steam pipe has cooled down.

Requirement: The appliance is ready for operation. The Cappuccinatore is connected to the appliance and milk is connected.

1. Place a vessel beneath the Cappuccinatore.

2.  Press the "Steam dispenser" button.

- »  The flashing *Steam* display indicates that the appliance is heating up for the steam dispenser.
- » Afterwards, the lit *Steam* display indicates that the steam dispenser is ready.

3.  Open the "valve".

- » Beverage dispensing starts.

4.  Close the "valve".

- » Beverage dispensing stops.

5. Remove the vessel.
6. Prepare further beverages or rinse the Cappuccinatore:
 - a) Prepare further beverages and rinse the Cappuccinatore later.
 - b) Rinse the Cappuccinatore as described below.

Information

After 30 seconds the appliance automatically switches from steam mode to ready mode. Press the "Steam dispenser", button to switch to ready mode beforehand.

Rinsing the Cappuccinatore

1. Fill a vessel with clear water.
2. Immerse the milk hose in the filled vessel.
To ensure that sufficient water can be drawn in, the end of the hose must not touch the bottom of the vessel.
3. Place an empty vessel beneath the Cappuccinatore.

4.  Press the "Steam dispenser" button.

- »  The flashing *Steam* display indicates that the appliance is heating up for the steam dispenser.
- » Afterwards, the lit *Steam* display indicates that the steam dispenser is ready.

5.  Open the "valve".

6.  As soon as a clean water/steam mixture flows into the empty vessel, close the "valve".

- » The Cappuccinatore is rinsed.

Information

We recommend:

- Not only rinsing the Cappuccinatore, but dismantling and cleaning it at regular intervals (see section 7.2 *Cleaning the Cappuccinatore* on page 48).
- Rinsing the Cappuccinatore each week with the Melitta® PERFECT CLEAN milk system cleaning agent for fully automatic coffee makers. Use the milk system cleaning solution instead of fresh water.

5.7 Preparing hot water

You prepare hot water on the Cappuccinatore.

CAUTION

Hot water and hot steam flowing out of the pipe

- Do not reach into the hot water that is flowing out.
- Do not touch the steam pipe during and immediately after use. Wait until the steam pipe has cooled down.

Requirement: The appliance is ready for operation. The Cappuccinatore is connected.

1. Place a vessel beneath the Cappuccinatore.



2. Open the "valve".
 - » Beverage dispensing starts.



3. Close the "valve".
 - » Beverage dispensing stops.
4. Remove the vessel.

6 Changing basic settings

You can change the basic settings of the appliance with several functions. The functions are divided into two service modes.

6.1 Service mode 1

Each function is assigned a display.

Service mode 1	
Display	function
	Auto OFF
	Water hardness
	Switch-off rinsing
	Filter programme
clean	Cleaning programme

Service mode 1

Display	function
decalc	Descaling programme
	Brewing temperature

To call up Service mode 1, proceed as follows:

Requirement: The appliance is ready for operation.

1. Press the "Service" button for more than 2 seconds to call up Service mode 1.
 - » The *Ready display* flashes rapidly and the *2 cups* button lights up.
2. Press the "Service" button one or more times to access the desired function.
 - » A display lights up according to the function selected, see *Service mode 1* table.
 - » The number of lit bean symbols indicates the current setting of the function.

Press the "Coffee" direct key to exit the service mode without saving the settings.

Information

If no further input is made within 1 minute, the appliance returns to Ready mode.

6.2 Setting Auto OFF

If you do not operate the machine for a long time, it initially switches to energy save mode. After a further preset time, the appliance switches off.

The following settings are possible:





Display	Energy save mode after:	Switch off after:
	3 minutes	30 minutes
	10 minutes	1 hour
	20 minutes	4 hours

Display	Energy save mode after:	Switch off after:
 flash	30 minutes	8 hours

Information

Press any button to exit Energy Save mode.

Requirement: The appliance is ready for operation.

-  Press the "Service" button for more than 2 seconds to call up Service mode 1.
-   Press the "Service" button repeatedly until the display for the *Auto Off* function appears.
-  Press the "Coffee strength" button repeatedly until the desired time is set.
-  You can call up the next function or exit Service mode:
 - Briefly press the "Service" button to navigate to the next function.
 - Press the "Service" button for more than 2 seconds to save the setting and exit the service mode.

6.3 Setting the water hardness





Setting the water hardness regulates how frequently you are requested to descale the appliance. The harder the water, the more frequently the appliance has to be descaled.

Information





Water hardness cannot be set while using a water filter (see section 7.6 *Using a water filter* on page 52). If a water filter is used, the water hardness is set to soft.

Determine the water hardness with the enclosed test strip. Observe the instructions on the test strip packaging and in the table *Water hardness range* on page 56.

The following settings are possible:

Display	Water hardness
	soft, descale after 150 litres
	medium, descale after 100 litres
	hard, descale after 70 litres
 flash	very hard, descale after 30 litres
no <i>coffee beans</i>	A water filter is used. No adjustment is possible.

Requirement: The appliance is ready for operation.

-  Press the "Service" button for more than 2 seconds to call up Service mode 1.
-   Press the "Service" button repeatedly until the display for the *Water hardness* function appears.
-  Press the "Coffee strength" button repeatedly until the desired water hardness is set.
-  You can call up the next function or exit Service mode:
 - Briefly press the "Service" button to navigate to the next function.
 - Press the "Service" button for more than 2 seconds to save the setting and exit the service mode.

6.4 Activating/deactivating switch-off rinsing

Rinsing is always carried out immediately after switching on the coffee system. Only switch-off rinsing can be activated or deactivated. If it is activated, the coffee system is rinsed after being switched off.





Information

We recommend that you do not permanently deactivate switch-off rinsing, because switch-off rinsing cleans the coffee system.

The following settings are possible:

Display	Switch-off rinsing
	activated
no coffee beans	deactivated



Requirement: The appliance is ready for operation.

-  Press the "Service" button for more than 2 seconds to call up Service mode 1.
-   Press the "Service" button repeatedly until the display for the *Switch-off rinsing* function appears.
-  Press the "Coffee strength" button repeatedly until switch-off rinsing is activated or deactivated.
-  You can call up the next function or exit Service mode:
 - Briefly press the "Service" button to navigate to the next function.
 - Press the "Service" button for more than 2 seconds to save the setting and exit the service mode.

6.5 Setting the brewing temperature





The brewing temperature influences the flavour of the coffee beverage.

The following settings are possible:

Display	Brewing temperature
	Low
	Medium
	High



Requirement: The appliance is ready for operation.

-  Press the "Service" button for more than 2 seconds to call up Service mode 1.

-   Press the "Service" button repeatedly until the display for the *Brewing temperature* function appears.
-  Press the "Coffee strength" button repeatedly until the desired brewing temperature is set.
-  You can call up the next function or exit Service mode:
 - Briefly press the "Service" button to navigate to the next function.
 - Press the "Service" button for more than 2 seconds to save the setting and exit the service mode.





6.6 Service mode 2

Each function is assigned a display.

Service mode 2	
Display	function
	Factory settings
	Venting

To call up Service mode 2, proceed as follows:

Requirement: The appliance is ready for operation.

-   Press the "Service" button as well as the "Coffee" direct key for more than 2 seconds to enter Service mode 2.
 - »   The *Ready display* and the *2 cups display* flash rapidly.
-  Press the "Service" button one or more times to access the desired function.
 - » A display lights up according to the function selected, see *Service mode 2* table.
 - » The number of lit bean symbols indicates the current setting of the function.

Press the "Coffee" direct key to exit the service mode without saving the settings.







Information

If no further input is made within 1 minute, the appliance returns to Ready mode.

6.7 Resetting the appliance to the factory settings

The appliance can be reset to the factory settings. When resetting, your settings in the functions will be lost.

Requirement: The appliance is ready for operation.

- 
 Press the "Service" button as well as the "Coffee" direct key for more than 2 seconds to enter Service mode 2.
- 
 Press the "Service" button repeatedly until the display for the *Factory settings* function appears.
-  Press the "Coffee strength" button repeatedly until the display of one coffee bean appears.
-  Press the "Service" button for more than 2 seconds to reset the appliance to the factory settings and exit the service mode.

6.8 Setting the grinding fineness

The grinding fineness of the coffee powder influences the flavour of the coffee.

If the grinding fineness is set finer, the coffee flavour is stronger.

ATTENTION

Very finely ground coffee powder can clog the brewing unit.

- The grinding fineness has been optimally set prior to delivery. Adjust grinding fineness at the earliest after about 100 coffees are dispensed (after

approx. 1 month, depending on coffee consumption).

- Do not set the grinding fineness too fine. The grinding fineness is optimally set when the coffee flows evenly out of the outlet and a fine, dense crema appears.

Adjust the grinding fineness while the grinder is running.

Requirement: The appliance is ready for operation.

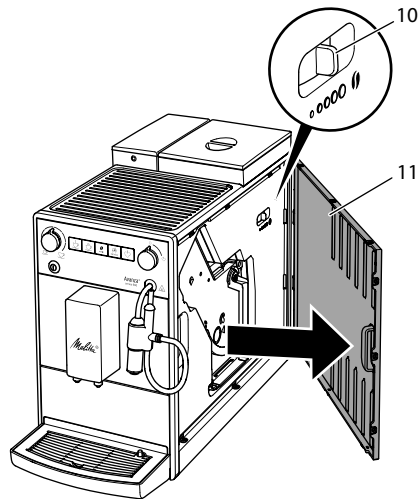

Fig. 14: Setting the grinding fineness

- Open the cover (11). To do this, reach into the recess on the right of the appliance and pull the cover off sideways.
- Prepare any coffee beverage.
- Move the lever (10) to the left or right while the grinder is running.
To the left = grinding fineness finer
To the right = grinding fineness coarser
- Insert the cover (11) sideways until it engages.

7 Care and maintenance

Regular care and maintenance of the appliance ensure the consistent high quality of your beverages.

7.1 General cleaning

Clean the appliance regularly. Immediately remove external soiling caused by milk and coffee.

ATTENTION

The use of unsuitable cleaning agents may lead to scratched surfaces.

- Do not use any abrasive cloths, sponges or cleaning agents.

Requirement: The appliance is switched off.

- Clean the outside of the appliance with a soft, damp cloth and normal washing-up liquid.
- Rinse off the drip tray, the coffee container and the cup plate. Use a soft, damp cloth and normal washing up liquid for this.
The coffee container is dishwasher-safe.
- Clean the bean container with a soft, dry cloth.

7.2 Cleaning the Cappuccinatore

To avoid damage to the appliance, we recommend regularly cleaning the Cappuccinatore and the milk hose.

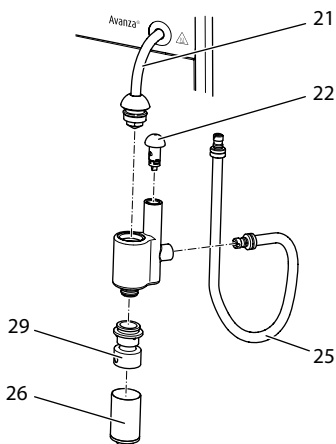

Fig. 15: Dismantling the Cappuccinatore

- Detach the Cappuccinatore from the steam pipe (21).
- Detach the following individual parts from the Cappuccinatore:
 - Milk hose (25)
 - Air intake nozzle (22),
 - Outlet for milk foam (26)
 - Insert outlet (29).
- Clean the Cappuccinatore and the individual parts with warm water.
- Re-assemble the Cappuccinatore.
- Connect the Cappuccinatore to the appliance (see section 3.5 *Connecting the Cappuccinatore* on page 37).

7.3 Cleaning the brewing unit

To avoid damage to the appliance, we recommend cleaning the brewing unit once a week.

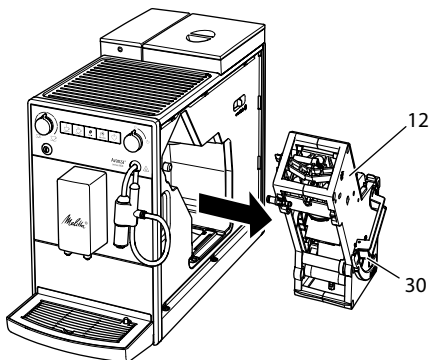

Fig. 16: Removing the brewing unit

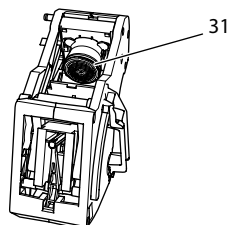

Fig. 17: Cleaning the brewing unit

Requirement: The appliance is switched off.

1. Open the cover (11). To do this, reach into the recess on the right of the appliance and pull the cover off sideways.
2. Press and hold the red lever (30) on the brewing unit handle (12) and turn the handle clockwise until it engages at the stop.
3. Pull the brewing unit out of the appliance by the handle.
4. Rinse the entire brewing unit thoroughly from all sides under running water. In particular, make sure that coffee residues are removed from the sieve (31).
5. Allow the brewing unit to drip dry.
6. Use a soft, dry cloth to remove coffee residues from the surfaces inside the appliance.
7. Insert the brewing unit into the appliance. Press and hold the red lever on the handle of the brewing unit and turn the handle anticlockwise until it engages at the stop.
8. To do this, insert the cover sideways until it engages.

When the appliance is switched on, an alternating flashing of the *Ready display* and the *Clean* display indicates a missing brewing unit. After the brewing unit has been inserted, the appliance switches to Ready mode.

7.4 Running the cleaning programme

This cleaning programme is used to remove residues and coffee oil residues with the aid of fully automatic coffee maker cleaning agents.

To avoid damage to the appliance, we recommend running the cleaning programme every 2 months or as requested by the appliance.

clean The *Clean* display light requests you to clean the unit.

CAUTION

Contact with fully automatic coffee maker cleaning agent may lead to eye and skin irritation.

- Observe the processing instructions on the packaging of the fully automatic coffee maker cleaning agent.

ATTENTION

The use of unsuitable fully automatic coffee maker cleaning agent can damage the appliance.



- Only use Melitta® PERFECT CLEAN cleaning tablets for fully automatic coffee machines.

The cleaning programme takes approx. 15 minutes and should not be interrupted.

The cleaning programme runs in several stages. Progress is indicated by the number of coffee beans displayed.

The appliance performs several rinsing operations during the cleaning programme. The drip tray is also rinsed.

Requirement: The appliance is ready for operation.

1.  Press the "Service" button for more than 2 seconds to call up Service mode 1.
2.  **clean** Press the "Service" button repeatedly until the display for the cleaning programme appears.
3.  Press the "Service" button for more than 2 seconds to start the cleaning programme.
 - » **clean** The *Clean* display flashes until the cleaning programme is finished.

 The first stage of the cleaning programme starts. One coffee bean lights up.

- »  The *Drip tray* display lights up and requests you to empty the drip tray and the coffee grounds container.

4. Empty the drip tray and the coffee grounds container.
5. Insert the drip tray without the coffee grounds container.
6. Place the coffee grounds container beneath the outlet.
 - » The appliance rinses twice.
 - » **clean** The *Clean* display flashes rapidly and requests you to remove the brewing unit and insert a cleaning tablet.
7. Remove the brewing unit. Do not switch off the appliance.
8. Rinse the brewing unit under running water (see section 7.3 *Cleaning the brewing unit* on page 48).
9. Place a cleaning tablet in the brewing unit. Insert the brewing unit into the appliance.

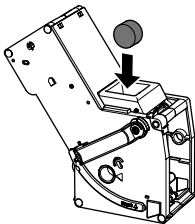



Fig. 18: Placing a cleaning tablet in the brewing unit.

☪☪☪ The second stage of the cleaning programme starts. Two coffee beans light up.

- » The appliance performs several rinsing operations.
- »  The *Drip tray* display lights up and requests you to empty the drip tray and the coffee grounds container.

☪☪☪ The third stage of the cleaning programme starts. Three coffee beans light up.

10. Empty the drip tray and the coffee grounds container.
11. Insert the drip tray without the coffee grounds container.

☪☪☪ The fourth stage of the cleaning programme starts. The three coffee beans flash.

12. Place the coffee grounds container beneath the outlet.
 - » The appliance performs several rinsing operations.
 - »  The *Drip tray* display lights up and requests you to empty the drip tray and the coffee grounds container.
13. Empty the drip tray and the coffee grounds container.
14. Insert the drip tray and the coffee grounds container.
 - » The cleaning programme is finished.
 - » The *Clean* display goes out.
 - » The appliance is ready for operation.

Information

If the cleaning programme has been interrupted, e.g. because you unintentionally switched off the appliance, you must switch the appliance on again and follow the instructions from step 10. The appliance is then ready for operation, even if it has not been completely cleaned. For complete cleaning, you must run the cleaning programme from the beginning.

7.5 Running the descaling programme

The descaling programme is used to remove limescale deposits in the interior of the appliance with fully automatic coffee maker descaling agents.

To avoid damage to the appliance, we recommend running the descaling programme every 3 months or as requested by the appliance, unless you regularly use a water filter.

decalc The Descaling display light requests you to descale the appliance.

⚠ CAUTION

Contact with descaling agent may lead to eye and skin irritation.

- Observe the processing instructions on the packaging of the descaling agent.

⚠ CAUTION

Hot water and hot steam flowing out of the pipe

- Do not touch the steam pipe during and immediately after use.
- Wait until the steam pipe has cooled down.

ATTENTION

Use of unsuitable descaling agents and failure to observe the processing instructions may damage the appliance.

- Only use Melitta® ANTI CALC liquid descaling agent for fully automatic coffee machines.
- Observe the processing instructions on the packaging of the descaling agent.

ATTENTION

A water filter may be damaged if it is screwed in during the descaling programme.









- Remove the water filter (see Fig. 19 on page 53).
- Place the water filter into a vessel filled with tap water during the descaling programme.
- The water filter can be reinserted and reused when the descaling programme is complete.

The descaling program lasts approx. 25 minutes and should not be interrupted.

The descaling programme runs in several stages. Progress is indicated by the number of coffee beans displayed.

The appliance performs several rinsing operations during the descaling programme. The drip tray is also rinsed.

Requirement: The appliance is ready for operation.

1.  Press the "Service" button for more than 2 seconds to call up Service mode 1.
 2.  **decalc** Press the "Service" button repeatedly until the display for the descaling programme appears.
 3.  Press the "Service" button for more than 2 seconds to start the descaling programme.
 - » **decalc** The *Descaling* display flashes until the descaling programme is finished.
-  The first stage of the descaling programme starts. One coffee bean lights up.
- »  The *Drip tray* display lights up and requests you to empty the drip tray and the coffee grounds container.
4. Empty the drip tray and the coffee grounds container.
 5. Insert the drip tray without the coffee grounds container.
 6. Place the coffee grounds container beneath the Cappuccinatore.
 - »  The *Water* display lights up and requests you to fill the water tank with descaling fluid.
 7. Remove the water tank.
 8. Fill 0.5 litres of descaling fluid into the water tank. Observe the corresponding instructions for use of the fully automatic coffee maker descaling agent.
 9. Insert the water tank again.
-  The second stage of the descaling programme starts. Two coffee beans light up. The descaler needs approx. 20 minutes to take effect. Several rinsing operations are carried out during this time.
- »  The *Steam* display then lights up and requests you to open the "valve".



10. Open the "valve".

- » The *Steam* display flashes. The appliance performs several rinsing operations.
- » The *Drip tray* display lights up and requests you to empty the drip tray and the coffee grounds container.

11. Empty the drip tray and the coffee grounds container.

12. Insert the drip tray without the coffee grounds container.

13. Place the coffee grounds container beneath the Cappuccinatore.

- » The *Water* display lights up and requests you to fill the water tank.

14. Remove the water tank.

15. Thoroughly rinse out the water tank and fill it with fresh water.

16. Insert the water tank.

The third stage of the descaling programme starts. Three coffee beans light up.

- » Hot water flows into the coffee grounds container.
- » The *Steam* display flashes.



17. Once the *Steam* display lights up, close the "valve".

- » The *Drip tray* display lights up and requests you to empty the drip tray and the coffee grounds container.

18. Empty the drip tray and the coffee grounds container.

19. Insert the drip tray and the coffee grounds container.

- » The descaling programme is finished.
- » The *Descaling* display goes out.
- » The appliance is ready for operation.

Information

If the descaling programme has been interrupted, e.g. by unintentionally switching the appliance off, you must switch the appliance on again and follow the instructions from step 11. The appliance is then ready for operation, even if it has not been completely descaled. For complete descaling, you must run the descaling programme from the beginning.

7.6 Using a water filter

The use of a water filter extends the service life of the appliance and the appliance has to be descaled less frequently. The water filter filters calcium and other pollutants out of the water.

Only use Melitta® Pro Aqua filter cartridges for fully automatic coffee machines. Observe the processing instructions on the packaging of the water filter.

Information

When using and regularly replacing the Melitta® Pro Aqua filter cartridge, the appliance only needs to be descaled once a year.

This information is based on an average of 6 coffee beverages with 120 ml per day and 6 filter changes per year.

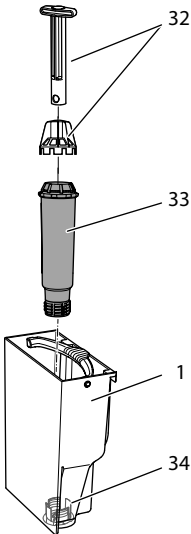

Fig. 19: Screwing/Unscrewing the water filter



The water filter (33) is screwed in and unscrewed from the thread (32) on the base of the water tank (1) using the screwing aid (32).

i Information

The water filter should not be left standing dry for a long period of time. When it is not used for a long time, we recommend storing the water filter in a vessel filled with tap water in the refrigerator.

Inserting the water filter

Requirement: The appliance is ready for operation.

1.  Press the "Service" button for more than 2 seconds to call up Service mode 1.
2.   Press the "Service" button repeatedly until the display for the filter programme appears.

3.  Press the "Coffee strength" button until one bean lights up.
4. Follow the instructions from step 3 in section *Changing the water filter*.

Changing the water filter







In order to maintain a constant effect of the water filter, we recommend changing the water filter every 2 months – or when the device requests you to do so.



 The *Filter* display light requests you to change the water filter.

i Information

- The water hardness cannot be set if you use a water filter. The water hardness is automatically set to soft (see section 6.3 *Setting the water hardness* on page 45).
- Place the water filter into a vessel filled with fresh tap water for a few minutes before inserting it.

Requirement: The appliance is ready for operation.

1.  Press the "Service" button for more than 2 seconds to call up Service mode 1.
2.   Press the "Service" button repeatedly until the display for the filter programme appears.
 - »  One bean lights up.
3.  Press the "Service" button for more than 2 seconds to start the filter programme.
 - »  The *Filter* display flashes until the filter programme is finished.
 - »  The *Drip tray* display lights up and requests you to empty the drip tray and the coffee grounds container.
4. Empty the drip tray and the coffee grounds container.

5. Insert the drip tray without the coffee grounds container.
6. Place the coffee grounds container beneath the Cappuccinatore.
 - »  The *Water* display lights up and requests you to remove the water tank and insert the water filter.
7. Remove the water tank.
8. Empty the water tank.
9. Insert a new filter in the water tank (see Fig. 19).
10. Fill the water tank.
11. Insert the water tank again.
 - »  The *Steam* display lights up and requests you to open the "valve".



12. Open the "valve".
If the appliance requests you to fill the water tank during this procedure, close the "valve" first. Fill the water tank and afterwards open the "valve".
 - » The filter is rinsed with water.
 - » Water flows into the vessel beneath the Cappuccinatore.
 - »  The *Steam* display lights up and requests you to close the "valve".







13. Close the "valve".
 - » The filter programme is finished.
 - » The *Filter* display goes out.
 - » The appliance is ready for operation.

Permanently de-registering the water filter

If you have removed an inserted water filter and want to continue operating the appliance without a water filter, deactivate the water filter on the appliance:

1. Remove the water tank.
2. Empty the water tank.
3. Remove the water filter (see Fig. 19).
4. Fill the water tank.
5. Insert the water tank again.

6.  Press the "Service" button for more than 2 seconds to call up Service mode 1.
7.  Press the "Service" button repeatedly until the display for the *Filter* function appears.
8.  Press the "Coffee strength" button repeatedly until no coffee beans are lit.
9.  Press the "Service" button for more than 2 seconds to save the setting and exit the service mode.
 - » The water filter is de-registered.
 - » The water hardness is reset to the water hardness that the appliance had stored prior to inserting a water filter.
10. Adjust the water hardness if necessary (see section. 6.3 *Setting the water hardness* on page 45).

8 Transport, storage and disposal

8.1 Venting the appliance

We recommend venting the appliance when it is not used for a long period, prior to transport and when there is a risk of frost.

During venting, residual water is removed from the appliance.











If you put the appliance back into operation, automatic rinsing is carried out after switching on and the appliance vented (see section 3.6 *Switching on the appliance for the first time* on page 37).

CAUTION

Outflowing steam and hot steam pipe

- Do not reach into the steam that is flowing out.
- Do not touch the steam pipe during and immediately after use. Wait until the steam pipe has cooled down.

Requirement: The appliance is ready for operation.

1.   Press the "Service" button as well as the "Coffee" direct key for more than 2 seconds to enter Service mode 2.
2.   Press the "Service" button repeatedly until the display for the *Venting* function appears.
3.  Press the "Service" button for more than 2 seconds to start venting.
 - »  The *Ready display* flashes until venting is ready to start.
 - »  The *Water display* lights up and requests you to remove the water tank.
4. Remove the water tank and empty it.
 - »  The *Steam display* lights up and requests you to open the "valve".
5.  Open the "valve".
 - » Water and steam escape from the Cappuccinatore.
 - »  The *Steam display* flashes.
 - » The *Steam display* lights up and requests you to close the "valve".
6.  Close the "valve".
 - » The appliance is vented and switches off automatically.

8.2 Transporting the appliance

ATTENTION

Freezing residual water can damage the appliance.

- Prevent the appliance from being exposed to temperatures below 0 °C.

Transport the appliance in the original packaging. This avoids damage in transit.

Before transporting the appliance, carry out the following activities:

1. Vent the appliance (see section 8.1 *Venting the appliance* on page 54).
2. Empty the drip tray and the coffee grounds container.
3. Empty the water tank.
4. Empty the bean container.
5. Clean the appliance (see section 7.1 *General cleaning* on page 48).
6. Package the appliance.

Information

- When sending the appliance to Melitta's service centres, it is not necessary to send in the cup plate. This prevents scratches during transport.
- Do not use commercially available adhesive and packing tapes to attach loose parts. When detached, adhesive residues remain on the appliance which are difficult to remove.

8.3 Disposing of the appliance

 Appliances marked with this symbol are subject to European Directive 2002/96/EC for WEEE (Waste Electrical and Electronic Equipment).

Electrical appliances do not belong in domestic waste.

Dispose of the appliance in an environmentally friendly manner via suitable collection systems.

9 Technical data

Technical data

Operating voltage	220 V – 240 V, 50 Hz – 60 Hz
Power consumption	1450 W
Pump pressure	max. 15 bar
Dimensions	
Width	200 mm
Depth	460 mm
Height	353 mm

Technical data

Capacity	
Bean container	250 g
Water tank	1.5 l
Weight (empty)	8.1 kg
Ambient conditions	
Temperature	10 °C – 32 °C
Relative humidity	30 % – 80 % (non-condensing)

Water hardness range	°dH	°e	°fH
Soft	0 to 10	0 to 13	0 to 18
Medium	10 to 15	13 to 19	18 to 27
Hard	15 to 20	19 to 25	27 to 36
Very hard	> 20	> 25	> 36

10 Trouble shooting

If the actions listed below fail to rectify the problems or other problems not listed here occur, contact our hotline (local rate).

You will find the hotline number in the lid of the water tank or in the Service section on our website.

Problem	Cause	Action
Coffee only emerges from the outlet in drips.	Grinding fineness is too fine.	<ul style="list-style-type: none"> ▪ Set a coarser grinding fineness (see section 6.8 on page 47).
	Appliance is soiled.	<ul style="list-style-type: none"> ▪ Clean the brewing unit (see section 7.3 on page 48). ▪ Run the cleaning programme (see section 7.4 on page 49).
	Appliance is covered inside with limescale.	<ul style="list-style-type: none"> ▪ Run the descaling program (see section 7.5 on page 50).
Coffee does not flow.	Water tank is not filled or is not correctly inserted.	<ul style="list-style-type: none"> ▪ Fill the water tank and ensure it is positioned correctly (see section 4.3 on page 40).
	Brewing unit is clogged.	<ul style="list-style-type: none"> ▪ Clean the brewing unit (see section 7.3 on page 48).
When foaming milk, there is not enough milk foam.	Cappuccinatore is soiled.	<ul style="list-style-type: none"> ▪ Clean the Cappuccinatore (see section 7.2 on page 48).
Although the bean container is full, the appliance indicates that coffee beans must be filled.	Coffee beans do not drop into the grinder.	<ul style="list-style-type: none"> ▪ Press a direct key. ▪ Tap lightly on the bean container. ▪ Clean the bean container. ▪ Coffee beans are too oily. Use different coffee beans.
Loud grinder noise.	Foreign objects in the grinder.	<ul style="list-style-type: none"> ▪ Contact the hotline.
Brewing unit cannot be inserted after removing.	Handle for the locking mechanism of the brewing unit is not in the correct position.	<ul style="list-style-type: none"> ▪ Check that the handle for the locking mechanism is correctly engaged (see section 7.3 on page 48).
	Drive is not in the correct position.	<ul style="list-style-type: none"> ▪ Press the "Coffee" direct key and the "2 cups" button simultaneously for more than 2 seconds. The appliance initialises.
Rapid alternate flashing of the displays:  	Software problem.	<ul style="list-style-type: none"> ▪ Switch the appliance off and on again (see section 4.1 on page 38). ▪ Contact the hotline.
Rapid alternate flashing of the displays:  clean	Brewing unit is not inserted.	<ul style="list-style-type: none"> ▪ Insert and lock the brewing unit.
The display lights up without having been activated: 	Appliance is not fully vented.	<ul style="list-style-type: none"> ▪ Vent the appliance, turn the rotary regulator clockwise to the stop for this. Once the <i>Steam</i> display lights up permanently, turn the rotary regulator anti-clockwise up to the stop. ▪ Clean the brewing unit (see section 7.3 on page 48).

Sommaire

1	Vue d'ensemble de l'appareil	61
1.1	Vue d'ensemble de l'appareil.....	61
1.2	Vue d'ensemble du panneau de commande.....	62
1.3	Vue d'ensemble du Cappuccinatore.....	63
2	Pour votre sécurité	63
2.1	Utilisation réglementaire.....	63
2.2	Danger dû au courant électrique.....	63
2.3	Risque de brûlures et d'éclaboussures.....	64
2.4	Autres risques.....	64
3	Premiers pas	65
3.1	Déballage de l'appareil.....	65
3.2	Contrôle de l'étendue de la fourniture.....	65
3.3	Installation de l'appareil.....	65
3.4	Branchement de l'appareil.....	65
3.5	Raccordement du Cappuccinatore.....	65
3.6	Première mise en marche de l'appareil.....	66
4	Opérations de base	67
4.1	Mise en marche et arrêt de l'appareil.....	67
4.2	Remplissage du réservoir à café en grains.....	67
4.3	Remplissage du réservoir d'eau.....	68
4.4	Réglage du bec verseur.....	68
4.5	Utilisation de lait.....	69
4.6	Vidage du bac collecteur et du bac de récupération du marc.....	69
5	Préparation des boissons	70
5.1	Réglage de l'intensité du café.....	70
5.2	Réglage de la quantité de café.....	70
5.3	Préparation de boissons au café.....	70
5.4	Interruption de la préparation du café.....	71
5.5	Préparation de deux boissons au café à la fois.....	71
5.6	Préparation de mousse de lait.....	71
5.7	Préparation d'eau chaude.....	72
6	Modification des réglages de base	73
6.1	Mode de réglage 1.....	73
6.2	Réglage de l'arrêt automatique.....	73
6.3	Réglage de la dureté de l'eau.....	74
6.4	Activation/Désactivation du rinçage à l'arrêt.....	74
6.5	Réglage de la température d'infusion.....	75
6.6	Mode de réglage 2.....	75

6.7	Restauration des réglages par défaut.....	76
6.8	Réglage de la finesse de la mouture	76
7	Entretien et maintenance.....	77
7.1	Nettoyage général.....	77
7.2	Nettoyage du Cappuccinatore.....	77
7.3	Nettoyage de la chambre d'extraction.....	77
7.4	Exécution du programme de nettoyage	78
7.5	Exécution du programme de détartrage.....	80
7.6	Utilisation d'une cartouche filtrante à eau.....	82
8	Transport, stockage et élimination	84
8.1	Purge de l'appareil.....	84
8.2	Transport de l'appareil	85
8.3	Élimination de l'appareil.....	85
9	Caractéristiques techniques.....	85
10	Dysfonctionnements.....	86

1 Vue d'ensemble de l'appareil

1.1 Vue d'ensemble de l'appareil

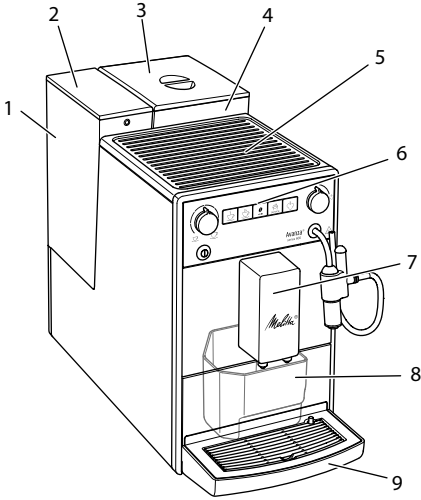

- 1 Réservoir d'eau
- 2 Couvercle du réservoir d'eau
- 3 Couvercle du réservoir à café en grains
- 4 Réservoir à café en grains
- 5 Chauffe-tasse
- 6 Panneau de commande
- 7 Bec verseur avec 2 buses pour boissons au café
- 8 Bac de récupération du marc (intérieur)
- 9 Bac collecteur
- 10 Levier « Réglage de la mouture » (intérieur)
- 11 Cache
- 12 Chambre d'extraction (intérieur)
- 13 Cappuccinatore
- 14 Flotteur
- 15 Grille

Fig. 1 : Vue de l'appareil de l'avant gauche

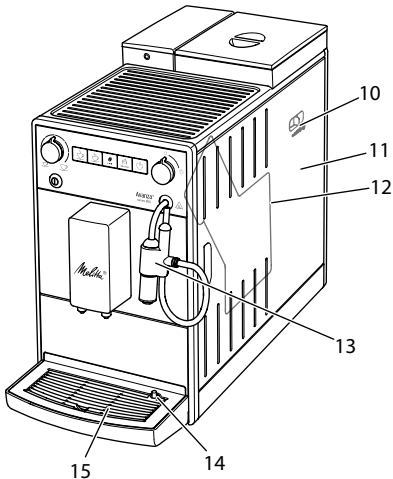

Fig. 2 : Vue de l'appareil de l'avant droite

1.2 Vue d'ensemble du panneau de commande

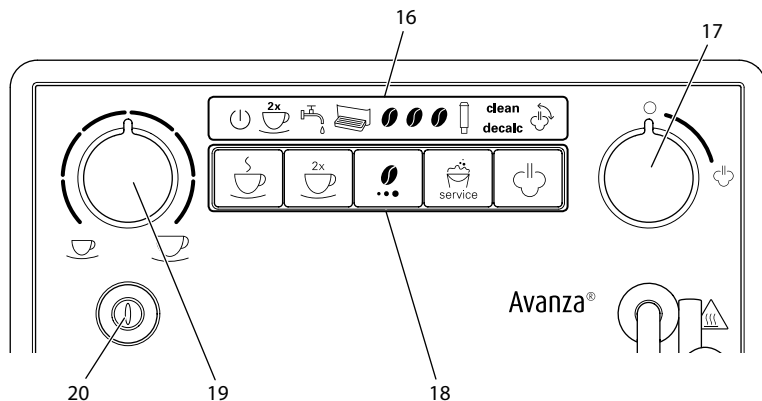

Fig. 3: Panneau de commande

- 16 Symboles
- 17 Vanne
- 18 Touches
- 19 Bouton rotatif « Quantité de café »
- 20 Touche « Marche/Arrêt »

Symbole	Désignation
	Prêt à fonctionner
	2 tasses
	Eau
	Bac collecteur
	Grain de café
	Cartouche filtrante
clean	Nettoyer
decalc	Détartrer
	Vapeur

Élément de commande	Désignation
	Touche de préparation « Café »
	Touche de commande « 2 tasses »
	Touche de commande « Intensité du café »
	Touche de commande « Service »
	Touche de commande « Préparation de vapeur »

1.3 Vue d'ensemble du Cappuccinatore

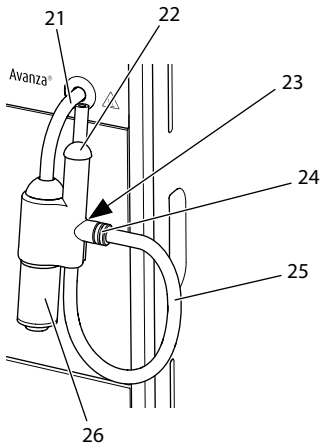

Fig. 4 : Cappuccinatore

- 21 Tube vapeur
- 22 Tubulure d'aspiration d'air
- 23 Fixation du tuyau à lait
- 24 Raccordement du tuyau à lait
- 25 Tuyau à lait
- 26 Bec verseur pour eau chaude ou mousse de lait

Chère cliente, cher client,

Nous vous remercions d'avoir fait le choix d'une machine à expresso automatique Melitta® Avanza®.

Le mode d'emploi vous aidera à faire la connaissance des nombreuses possibilités que vous offrent l'appareil et à savourer votre café.

Veuillez lire attentivement ce mode d'emploi. Cela vous permettra d'éviter tout dommage corporel et matériel. Conservez soigneusement ce mode d'emploi. Si vous vous séparez de l'appareil, donnez le mode d'emploi avec lui.

Melitta n'est pas responsable en cas de non-respect du mode d'emploi normal de l'appareil.

Si vous désirez de plus amples informations ou poser des questions relatives à l'appareil, veuillez vous adresser à Melitta ou rendez-nous visite sur notre site Internet : www.melitta.fr

Nous vous souhaitons de jouir pleinement de votre appareil.

2 Pour votre sécurité

CE L'appareil respecte les directives européennes en vigueur et a été construit selon le niveau technologique le plus actuel. Il existe cependant des risques résiduels.

Respecter les consignes de sécurité pour éviter tout danger. Melitta n'est pas responsable en cas de non-respect du mode d'emploi normal de l'appareil.

2.1 Utilisation réglementaire

L'appareil sert à préparer des boissons à partir de grains de café, de la mousse de lait et à chauffer de l'eau.

L'appareil est uniquement destiné à un usage domestique.

Toute autre utilisation est considérée comme non réglementaire et peut provoquer des dommages corporels et matériels. Melitta ne répond pas de dommages consécutifs à une utilisation non réglementaire.

2.2 Danger dû au courant électrique

Il y a danger de mort par choc électrique en cas d'endommagement.

ment de l'appareil ou du cordon d'alimentation.

Respecter les consignes de sécurité suivantes pour éviter tout danger dû au courant électrique :

- Ne pas utiliser de cordon d'alimentation endommagé.
- Un cordon d'alimentation endommagé ne doit être remplacé que par le fabricant, son service après-vente ou son distributeur.
- Ne pas ouvrir de caches fixés par des vis sur le corps de l'appareil.
- N'utiliser l'appareil que s'il est en parfait état technique.
- Un appareil défectueux ne doit être réparé que par un atelier agréé. Ne pas réparer l'appareil soi-même.
- Ne pas procéder soi-même à des modifications sur l'appareil, ses éléments et ses accessoires.
- Ne pas plonger l'appareil dans l'eau.
- Ne pas laisser le cordon d'alimentation entrer en contact avec de l'eau.

2.3 Risque de brûlures et d'éclaboussures

Les liquides et les vapeurs qui s'échappent peuvent être brûlants. Des pièces de l'appareil deviennent aussi brûlantes.

Respecter les consignes de sécurité suivantes pour éviter toute échaudure et toute brûlure :

- Éviter que les liquides et les vapeurs qui s'échappent entrent en contact avec la peau.
- Ne pas toucher les buses à hauteur du bec verseur ni le tube vapeur pendant et directement après la préparation d'une boisson. Attendre que les pièces aient refroidi.

2.4 Autres risques

Respecter les consignes de sécurité suivantes pour éviter tout dommage corporel et matériel :

- Ne pas utiliser l'appareil dans une armoire par exemple.
- Ne pas passer les mains à l'intérieur de l'appareil pendant son fonctionnement.
- Tenir les enfants de moins de 8 ans à distance de l'appareil et de son cordon d'alimentation.
- Cet appareil peut être utilisé par des enfants de plus de 8 ans et des personnes aux capacités physiques, sensorielles ou mentales réduites ou ne possédant que peu d'expérience et de connaissances s'ils sont surveillés ou s'ils ont été instruits de l'utilisation sûre de l'appareil et comprennent les dangers en résultant.
- Les enfants ne doivent pas jouer avec l'appareil. Les enfants de moins de 8 ans ne doivent pas réaliser le nettoyage et la maintenance. Les enfants de plus de 8 ans doivent être surveillés pendant

le nettoyage et la maintenance.

- Débrancher l'appareil quand il reste non surveillé pendant un temps prolongé.
- L'appareil ne doit pas être utilisé à une altitude supérieure à 2000 m.
- Lors du nettoyage de l'appareil et de ses composants, veuillez tenir compte des remarques données dans les chapitres concernés (*Entretien et maintenance* à la page 77).

3 Premiers pas

Dans ce chapitre est décrite la manière de préparer l'appareil à son utilisation.

3.1 Déballage de l'appareil

- Déballer l'appareil. Retirer le matériel d'emballage, les rubans adhésifs et les feuilles de protection de l'appareil.
- Conserver le matériel d'emballage pour les transports et retours éventuels.

Information

Des traces de café et d'eau peuvent se trouver dans l'appareil. Le fonctionnement parfait de l'appareil a été contrôlé à l'usine.

3.2 Contrôle de l'étendue de la fourniture

Contrôler l'intégralité de la fourniture au moyen de la liste ci-dessous. Veuillez vous adresser à votre revendeur si des pièces manquent.

- Cappuccinatore
- Tuyau à lait
- Clé de vissage pour la cartouche filtrante à eau
- Bandelette test pour déterminer la dureté de l'eau

3.3 Installation de l'appareil

Respecter les consignes suivantes :

- Ne pas installer l'appareil dans des pièces humides.
- Poser l'appareil sur une surface stable, plane et sèche.
- Ne pas poser l'appareil à proximité d'un évier par exemple.
- Ne pas poser l'appareil sur des surfaces très chaudes.
- Ne pas poser l'appareil à moins d'environ 10 cm d'un mur ou d'autres objets. La distance vers le haut doit être d'au moins 20 cm.
- Poser le cordon d'alimentation de manière à ce qu'il ne puisse être endommagé par des arêtes ou des surfaces très chaudes.

3.4 Branchement de l'appareil

Respecter les consignes suivantes :

- Contrôler que la tension réseau concorde avec la tension de service indiquée dans les caractéristiques techniques (voir tableau *Caractéristiques techniques* à la page 85).
- Ne brancher l'appareil que sur une prise de courant de sécurité installée réglementairement. S'adresser à un électricien en cas de doute.
- La prise de courant de sécurité doit disposer de la protection d'un fusible d'au moins 10 A.

3.5 Raccordement du Cappuccinatore

Le Cappuccinatore permet de préparer de l'eau chaude et de la mousse de lait.

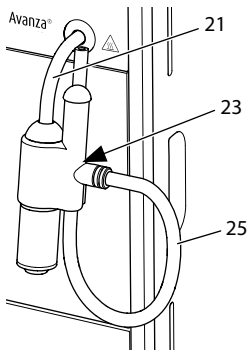

Fig. 5 : Raccordement du Cappuccinatore

1. Brancher le Cappuccinatore au tube vapeur (21). Pousser pour ce faire le raccord du Cappuccinatore jusqu'en butée du tube vapeur.
2. Brancher le tuyau à lait (25) au Cappuccinatore.
3. Le tuyau à lait peut être bloqué dans sa fixation (23) si l'on n'a pas encore besoin de lait.

3.6 Première mise en marche de l'appareil

L'appareil exécute un rinçage automatique dès qu'il est mis en marche pour la première fois. De l'eau chaude s'écoule d'abord du Cappuccinatore puis du bec verseur. Cela purge l'appareil.

⚠ ATTENTION

Eau chaude qui s'écoule et tube vapeur très chaud

- Ne pas passer la main dans l'eau chaude qui s'échappe.
- Ne pas toucher le tube vapeur pendant et directement après utilisation. Attendre que le tube vapeur ait refroidi.

ℹ Information

- Nous recommandons de ne pas boire les deux premières tasses de café après la première mise en service.
- Si l'on désire utiliser une cartouche filtrante à eau, celle-ci ne devra être mise

en place qu'après la première mise en service.

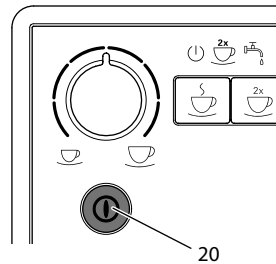

Fig. 6 : Touche « Marche/Arrêt »

Condition préalable : l'appareil est installé et branché.

1. Placer une tasse sous le Cappuccinatore.
2. Appuyer sur la touche « Marche/Arrêt » (20).
 - » Le symbole *Prêt à fonctionner* s'allume brièvement.
 - » Le symbole *Eau* s'allume et vous invite à remplir le réservoir d'eau.
3. Ouvrir le couvercle du réservoir et saisir le réservoir d'eau par la poignée pour le sortir par le haut de l'appareil.
4. Le rincer à l'eau claire. Remplir le réservoir d'eau fraîche.
5. Mettre le réservoir d'eau par le haut en place dans l'appareil et fermer le couvercle.
 - » Le symbole *Vapeur* s'allume et vous invite à ouvrir la vanne.
6. Ouvrir la vanne.
 - » De l'eau chaude s'écoule du Cappuccinatore.
7. Fermer la vanne dès qu'il n'y a plus d'eau chaude qui s'écoule du Cappuccinatore.
 - » De l'eau chaude s'écoule du bec verseur.
 - » L'appareil est purgé.

8. Remplir le réservoir de grains de café (voir chapitre 4.2 *Remplissage du réservoir à café en grains* à la page 67).
9. Si nécessaire, vous pouvez à présent
 - a) régler la dureté de l'eau (voir chapitre 6.3 *Réglage de la dureté de l'eau* à la page 74) ou
 - b) visser une cartouche filtrante à eau (voir chapitre 7.6 *Utilisation d'une cartouche filtrante à eau* à la page 82).

4 Opérations de base

4.1 Mise en marche et arrêt de l'appareil

Lire le chapitre 3.6 *Première mise en marche de l'appareil* à la page 66 avant la mise en marche lors de la première mise en service de l'appareil.

Information

- L'appareil exécute un rinçage automatique chaque fois qu'il est mis en marche ou arrêté.
- Lors du rinçage, de l'eau arrive également dans le bac collecteur.

Mise en marche de l'appareil

1. Placer une tasse sous le bec verseur.
 2. Appuyer sur la touche « Marche/Arrêt » (20).
- » L'appareil préchauffe et exécute un rinçage automatique.
 - » L'appareil passe en mode Prêt à fonctionner.

Information

Si l'appareil n'a été éteint que brièvement, aucun rinçage automatique n'aura lieu lors de sa mise en marche.

Arrêt de l'appareil

1. Placer une tasse sous le bec verseur.
2. Appuyer sur la touche « Marche/Arrêt » (20).

- » L'appareil exécute un rinçage automatique.
- » L'appareil s'éteint.

Information

- L'appareil s'éteint automatiquement quand il n'est pas utilisé pendant un temps prolongé. Dans ce cas aussi a lieu un rinçage automatique.
- Le moment de l'arrêt peut être réglé en mode de réglage 1 (voir chapitre 6.2 *Réglage de l'arrêt automatique* à la page 73).
- Aucun rinçage n'est effectué quand aucune boisson n'a été préparée ou que le réservoir d'eau est vide depuis la mise en marche.

4.2 Remplissage du réservoir à café en grains

Les grains de café torréfiés perdent leur arôme. Ne remplir le réservoir à café en grains que de la quantité nécessaire pour les 3 à 4 prochains jours.

NOTE

Quand les variétés de café utilisées ne sont pas appropriées, le moulin risque de coller.

- Ne pas utiliser de grains de café lyophilisés ou caramélisés.
- Ne pas utiliser de café en poudre ni de produits instantanés.

Information

Lors d'un changement de type de grains, des restes de l'ancien type peuvent encore se trouver dans le moulin.

Même si le réservoir à grains se vide et qu'il est regarni avec une nouvelle variété de grains, des restes de l'ancien type de café restent toujours dans le moulin. Les deux premières préparations de café peuvent donc contenir une quantité résiduelle de l'ancien type de grains.

Le symbole *Grain de café* clignotant vous invite à remplir des grains de café.

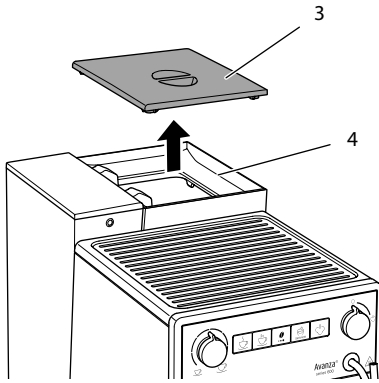

Fig. 7: Ouvrir le couvercle du réservoir à café en grains

1. Ouvrir le couvercle (3) du réservoir à café en grains (4).
2. Remplir le réservoir de café en grains.
3. Fermer le couvercle du réservoir à café en grains.
Le symbole ne clignote plus lors de la préparation suivante.

Si le réservoir à café en grains se vide pendant la préparation de la boisson, la distribution est interrompue et le symbole *Grain de café* clignote. Si vous remplissez le réservoir de café en grains, le symbole continue tout d'abord à clignoter. Des grains de café tombent dans le moulin après avoir appuyé sur la touche de préparation « Café ». Un café est préparé et le symbole arrête de clignoter. Les symboles *Prêt à fonctionner* et *Grain de café* s'allument.

4.3 Remplissage du réservoir d'eau

Pour apprécier pleinement son café, n'utiliser que de l'eau fraîche, froide et non gazeuse. Changer l'eau tous les jours.

Information

La qualité de l'eau influe considérablement sur le goût du café. Utiliser pour cela

une cartouche filtrante à eau (voir chapitres 6.3 *Réglage de la dureté de l'eau* à la page 74 et 7.6 *Utilisation d'une cartouche filtrante à eau* à la page 82).

Le symbole *Eau* allumé vous invite à remplir de l'eau.

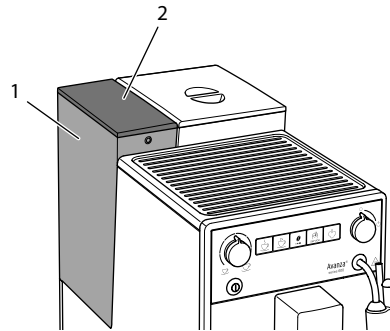

Fig. 8: Retirer le réservoir d'eau

1. Ouvrir le couvercle (2) du réservoir d'eau (1) et saisir le réservoir d'eau par la poignée pour le sortir par le haut de l'appareil.
2. Remplir le réservoir d'eau.
3. Mettre le réservoir d'eau par le haut en place dans l'appareil et fermer le couvercle.

4.4 Réglage du bec verseur

Le bec verseur (7) est réglable en hauteur. La distance entre le bec verseur et la tasse doit être la plus petite possible. Pousser le bec verseur vers le haut ou le bas selon la taille de la tasse.

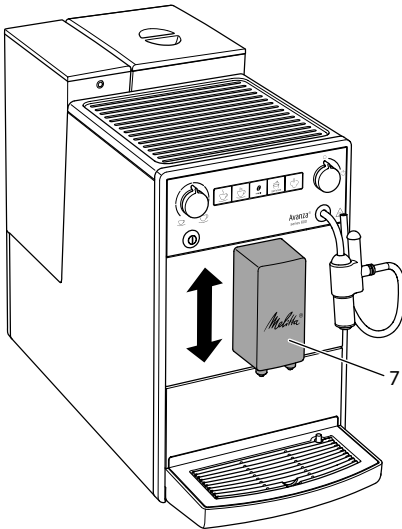

Fig. 9 : Réglage du bec verseur

4.5 Utilisation de lait

Utiliser du lait frais pour apprécier pleinement le café.

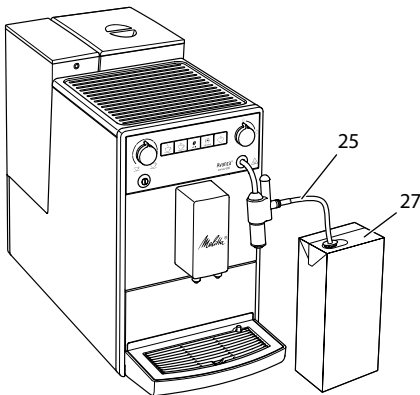

Fig. 10 : Emballage usuel de lait

1. Sortir le tuyau à lait (25) de la fixation.
2. Plonger le tuyau à lait dans un emballage usuel de lait (27) ou dans un récipient plein de lait.
L'extrémité du tuyau ne doit pas toucher le fond du récipient afin de

pouvoir aspirer une quantité suffisante de lait.

4.6 Vidage du bac collecteur et du bac de récupération du marc

Si le bac collecteur (9) et le bac de récupération du marc (8) sont pleins, le symbole *Bac collecteur* s'allume et vous invite à vider les bacs. Ce symbole s'allume après avoir préparé env. 8 boissons.

Le flotteur qui dépasse (14) indique aussi que le bac collecteur est plein.

Toujours vider les deux réservoirs. Le symbole *Bac collecteur* clignote si le bac collecteur est retiré.

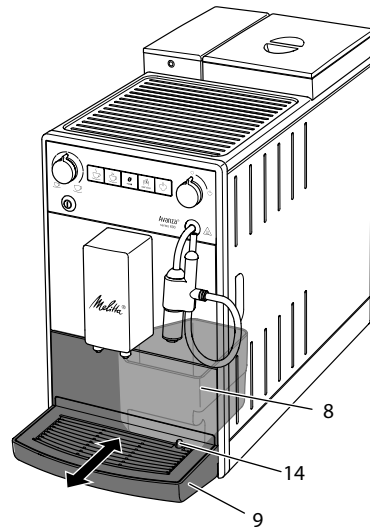

Fig. 11 : Vidage du bac collecteur et du bac de récupération du marc

1. Extraire le bac collecteur (9) par l'avant de l'appareil.
2. Retirer le bac de récupération du marc (8) et le vider.
3. Vider le bac collecteur.
4. Mettre le bac de récupération du marc en place.
5. Pousser le bac collecteur jusqu'en butée à l'intérieur de l'appareil.

i Information

Quand le bac collecteur et le bac de récupération du marc sont vidés alors que l'appareil est éteint, ce dernier n'enregistre pas l'opération. Une invitation à vider le bac collecteur et le bac de récupération du marc est donc possible même si les bacs ne sont pas encore pleins.

5 Préparation des boissons

Il existe deux possibilités pour préparer des boissons :

- Préparation de boissons au café au bec verseur pour boissons au café ou
- Préparation d'eau chaude et de mousse de lait sur le Cappuccinatore.

Veuillez noter :

- Le réservoir d'eau doit toujours contenir suffisamment d'eau. L'appareil invite l'utilisateur à le remplir quand son niveau est insuffisant.
- Le réservoir à café en grains doit lui aussi toujours contenir suffisamment de grains. L'appareil interrompt la préparation d'une boisson quand il n'y a plus assez de grains de café.
- L'appareil ne donne aucune indication sur le manque de lait.
- Les tasses pour les boissons doivent être suffisamment grandes.
La quantité maximale de café est 220 ml.

5.1 Réglage de l'intensité du café

Dès que l'appareil est allumé et prêt à fonctionner, il indique le réglage actuel de l'intensité du café.

Les réglages suivants de l'intensité du café sont possibles :

Symbole	Intensité du café
	Léger
	Normal
	Fort



L'intensité du café peut être réglée en appuyant une ou plusieurs fois sur la touche de commande « Intensité du café ».

L'intensité du café peut être réglée pendant la préparation de la boisson ou pendant la mouture.

i Information

La dernière intensité qui a été réglée est mémorisée lorsque l'on éteint l'appareil.

5.2 Réglage de la quantité de café

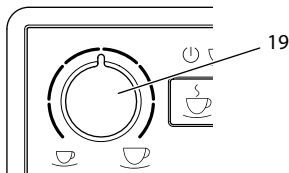

Fig. 12 : Réglage de la quantité de café

La quantité de café peut être réglée avec le bouton rotatif « Quantité de café » (19).

La quantité de café peut être réglée pendant la préparation de la boisson ou pendant la mouture.

Un réglage en continu entre 25 ml et 220 ml est possible pour les quantités de café.

5.3 Préparation de boissons au café

Condition préalable : l'appareil est allumé et prêt à fonctionner.

1. Placer une tasse sous le bec verseur.
2. Appuyer sur la touche de préparation « Café ».
 - » Le moulin à grain se met en marche et la distribution de boisson démarre.
 - » La distribution de la boisson s'arrête automatiquement.
3. Retirer la tasse.

5.4 Interruption de la préparation du café

Appuyer de nouveau sur la touche de préparation pour interrompre prématurément la préparation d'une boisson.

5.5 Préparation de deux boissons au café à la fois

La touche de commande « 2 tasses » permet de préparer deux boissons à la fois. Quand la préparation pour deux tasses est choisie, l'appareil moule deux fois du café.

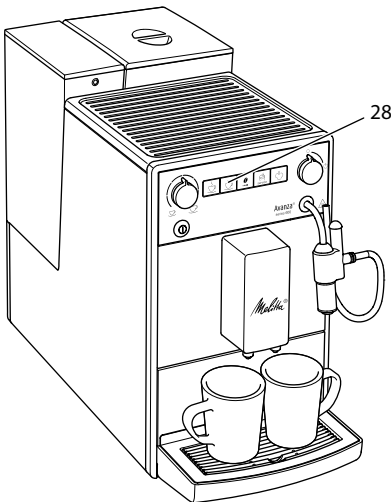





Fig. 13 : Préparation pour deux tasses

- Placer deux tasses sous le bec verseur.
-  Appuyer sur la touche de commande « 2 tasses » (28).
 - »  Le symbole 2 tasses s'allume.
-  Appuyer sur la touche de préparation « Café ».
 - » Le moulin à grain se met en marche et la distribution de boisson démarre.
 - » La distribution de la boisson s'arrête automatiquement.
- Retirer les deux tasses.

Information

- Le réglage n'est valable que pour une seule préparation de boisson.
- Si aucune boisson au café n'est préparée en l'espace d'une minute, l'appareil passe à la préparation pour une tasse.

5.6 Préparation de mousse de lait





La mousse de lait se prépare avec le Cappuccinatore. De la vapeur d'eau est nécessaire pour préparer la mousse de lait.

ATTENTION

Vapeur d'eau s'échappant et tube vapeur très chaud

- Ne pas passer la main dans la vapeur d'eau qui s'échappe.
- Ne pas toucher le tube vapeur pendant et directement après utilisation. Attendre que le tube vapeur ait refroidi.

Condition préalable : l'appareil est allumé et prêt à fonctionner. Le Cappuccinatore est branché à l'appareil et le tuyau à lait est également branché.

- Placer une tasse sous le Cappuccinatore.
-  Appuyer sur la touche de commande « Préparation de vapeur ».
 - »  Le symbole Vapeur clignotant indique que l'appareil chauffe pour la préparation de la vapeur.
 - » Le symbole Vapeur allumé par la suite indique que la préparation de vapeur est prête.
-  Ouvrir la vanne.
 - » La distribution de la boisson démarre.
-  Fermer la vanne.
 - » La distribution de la boisson s'arrête.
- Retirer la tasse.

6. D'autres boissons peuvent être préparées ou le Cappuccinatore peut être rincé :

- Préparer d'autres boissons et rincer le Cappuccinatore plus tard.
- Rincer le Cappuccinatore comme décrit ci-dessous.

Information

Après 30 secondes, l'appareil passe automatiquement du mode Vapeur au mode Prêt à fonctionner. Appuyer sur la touche de commande « Préparation de vapeur » pour activer prématurément le mode Prêt à fonctionner.

Rinçage du Cappuccinatore

- Remplir un récipient d'eau claire.
- Plonger le tuyau à lait dans le récipient plein.
L'extrémité du tuyau ne doit pas toucher le fond du récipient afin de pouvoir aspirer une quantité suffisante d'eau.
- Placer un récipient vide sous le Cappuccinatore.



- Appuyer sur la touche de commande « Préparation de vapeur ».

- »  Le symbole *Vapeur* clignotant indique que l'appareil chauffe pour la préparation de la vapeur.
- » Le symbole *Vapeur* allumé par la suite indique que la préparation de vapeur est prête.



- Ouvrir la vanne.



- Fermer la vanne dès que le mélange eau/vapeur s'écoulant dans le récipient est propre.

- » Le Cappuccinatore est rincé.

Information

Notre conseil :

- En plus du rinçage, il est recommandé de démonter et de nettoyer le Capuccinatore régulièrement (voir chapitre 7.2 *Nettoyage du Cappuccinatore* à la page 77).
- Nettoyer le système de préparation du lait du Cappuccinatore une fois par semaine avec une pastille de nettoyage Melitta® PERFECT CLEAN pour machines à espresso automatiques. Utiliser la solution de nettoyage du système de préparation du lait à la place de l'eau claire.

5.7 Préparation d'eau chaude

L'eau chaude se prépare avec le Cappuccinatore.

ATTENTION

Eau chaude qui s'écoule et tube vapeur très chaud

- Ne pas passer la main dans l'eau chaude qui s'échappe.
- Ne pas toucher le tube vapeur pendant et directement après utilisation. Attendre que le tube vapeur ait refroidi.

Condition préalable : l'appareil est allumé et prêt à fonctionner. Le Cappuccinatore est branché.

- Placer une tasse sous le Cappuccinatore.



- Ouvrir la vanne.

- » La distribution de la boisson démarre.



- Fermer la vanne.

- » La distribution de la boisson s'arrête.





- Retirer la tasse.

6 Modification des réglages de base

Les réglages de base de l'appareil peuvent être modifiés avec plusieurs fonctions. Ces fonctions sont réparties sur deux modes de réglage.



6.1 Mode de réglage 1

Un symbole est attribué à chaque fonction.

Mode de réglage 1	
Symbole	Fonction
	Arrêt automatique
	Dureté de l'eau
	Rinçage à l'arrêt
	Programme de filtration
clean	Programme de nettoyage
decalc	Programme de détartrage
	Température d'infusion

Procéder comme indiqué ci-dessous pour appeler le mode de réglage 1 :

Condition préalable : l'appareil est allumé et prêt à fonctionner.

-  Appuyer pendant plus de 2 secondes sur la touche de commande « Service » pour appeler le mode de réglage 1.
 - »  Le symbole *Prêt à fonctionner* clignote rapidement et le symbole *2 tasses* s'allume.
-  Pour accéder à la fonction souhaitée, appuyer une ou plusieurs fois sur la touche de commande « Service ».
 - » Un symbole correspondant à la fonction sélectionnée s'allume, voir tableau *Mode de réglage 1*.

- » Le nombre de grains de café allumés indique le réglage actuellement activé pour la fonction.

Pour quitter le mode de réglage sans enregistrer les réglages, appuyer sur la touche de préparation « Café ».





Information

En l'absence d'activité au bout d'une minute, l'appareil repasse en mode Prêt à fonctionner.

6.2 Réglage de l'arrêt automatique

L'appareil passe tout d'abord en mode Prêt à fonctionner s'il n'est pas utilisé pendant un temps prolongé, puis il s'éteint au bout d'une durée déterminée.



Les réglages suivants sont possibles :



Symbole	Mode économie d'énergie après :	Arrêt après :
	3 minutes	30 minutes
	10 minutes	1 heure
	20 minutes	4 heures
 clignotent	30 minutes	8 heures

Information

Le mode économie d'énergie est désactivé dès qu'une touche est pressée.

Condition préalable : l'appareil est allumé et prêt à fonctionner.

-  Appuyer pendant plus de 2 secondes sur la touche de commande « Service » pour appeler le mode de réglage 1.
-   Appuyer sur la touche de commande « Service » jusqu'à ce que le symbole de la fonction *Arrêt automatique* apparaisse.

3.  Appuyer sur la touche de commande « Intensité du café » jusqu'à ce que la durée souhaitée soit réglée.
4.  Vous pouvez appeler la fonction suivante ou quitter le mode de réglage :
 - a) Appuyer brièvement sur la touche de commande « Service » pour accéder à la fonction suivante.
 - b) Appuyer pendant plus de 2 secondes sur la touche de commande « Service » pour enregistrer le réglage et quitter le mode de réglage.

6.3 Réglage de la dureté de l'eau





Le réglage de la dureté de l'eau permet de régler la fréquence à laquelle l'appareil invite à détartrer. Plus l'eau est dure, plus l'appareil doit être détartré souvent.

Information

La dureté de l'eau ne peut être réglée si vous utilisez une cartouche filtrante à eau (voir chapitre 7.6 *Utilisation d'une cartouche filtrante à eau* à la page 82). La dureté de l'eau est réglée sur douce quand une cartouche filtrante à eau est utilisée.





Déterminer la dureté de l'eau avec la bandelette test fournie. Respecter les instructions figurant sur son emballage et le tableau *Plage de dureté de l'eau* à la page 85.

Les réglages suivants sont possibles :

Symbole	Dureté de l'eau
	Douce, détartrage après 150 litres
	Moyenne, détartrage après 100 litres
	Dure, détartrage après 70 litres
 clignotent	Très dure, détartrage après 30 litres

Symbole	Dureté de l'eau
 pas de <i>grain de café</i>	Une cartouche filtrante à eau est utilisée. Un réglage est impossible.

Condition préalable : l'appareil est allumé et prêt à fonctionner.

1.  Appuyer pendant plus de 2 secondes sur la touche de commande « Service » pour appeler le mode de réglage 1.
2.   Appuyer sur la touche de commande « Service » jusqu'à ce que le symbole de la fonction *Dureté de l'eau* apparaisse.
3.  Appuyer sur la touche de commande « Intensité du café » jusqu'à ce que la dureté de l'eau souhaitée soit réglée.
4.  Vous pouvez appeler la fonction suivante ou quitter le mode de réglage :
 - a) Appuyer brièvement sur la touche de commande « Service » pour accéder à la fonction suivante.
 - b) Appuyer pendant plus de 2 secondes sur la touche de commande « Service » pour enregistrer le réglage et quitter le mode de réglage.

6.4 Activation/Désactivation du rinçage à l'arrêt

Un rinçage a toujours lieu immédiatement après la mise en marche du système de préparation du café. Seul le rinçage à l'arrêt peut être activé ou désactivé. S'il est activé, le système de préparation du café sera rincé après son arrêt.



Information

Nous recommandons de ne pas désactiver en permanence le rinçage à l'arrêt étant donné qu'il nettoie le système de préparation du café.

Les réglages suivants sont possibles :

Symbole	Rinçage à l'arrêt
	activé
pas de grain de café	désactivé



Condition préalable : l'appareil est allumé et prêt à fonctionner.

-  Appuyer pendant plus de 2 secondes sur la touche de commande « Service » pour appeler le mode de réglage 1.
-   Appuyer sur la touche de commande « Service » jusqu'à ce que le symbole de la fonction *Rinçage à l'arrêt* apparaisse.
-  Appuyer sur la touche de commande « Intensité du café » jusqu'à ce que le rinçage à l'arrêt soit activé ou désactivé.
-  Vous pouvez appeler la fonction suivante ou quitter le mode de réglage :
 - Appuyer brièvement sur la touche de commande « Service » pour accéder à la fonction suivante.
 - Appuyer pendant plus de 2 secondes sur la touche de commande « Service » pour enregistrer le réglage et quitter le mode de réglage.





6.5 Réglage de la température d'infusion

La température d'infusion influe sur le goût de la boisson au café.

Les réglages suivants sont possibles :



Symbole	Température d'infusion
	basse
	moyenne
	élevée

Condition préalable : l'appareil est allumé et prêt à fonctionner.

-  Appuyer pendant plus de 2 secondes sur la touche de commande « Service » pour appeler le mode de réglage 1.
-   Appuyer sur la touche de commande « Service » jusqu'à ce que le symbole de la fonction *Température d'infusion* apparaisse.
-  Appuyer sur la touche de commande « Intensité du café » jusqu'à ce que la température d'infusion souhaitée s'affiche.
-  Vous pouvez appeler la fonction suivante ou quitter le mode de réglage :
 - Appuyer brièvement sur la touche de commande « Service » pour accéder à la fonction suivante.
 - Appuyer pendant plus de 2 secondes sur la touche de commande « Service » pour enregistrer le réglage et quitter le mode de réglage.



6.6 Mode de réglage 2



Un symbole est attribué à chaque fonction.

Mode de réglage 2	
Symbole	Fonction
	Réglages par défaut
	Purger

Procéder comme indiqué ci-dessous pour appeler le mode de réglage 2 :

Condition préalable : l'appareil est allumé et prêt à fonctionner.

-   Appuyer pendant plus de 2 secondes sur la touche de commande « Service » et sur la touche de préparation « Café » pour appeler le mode de réglage 2.

- »   Les symboles *Prêt à fonctionner* et *2 tasses* clignotent rapidement.

2.  Pour accéder à la fonction souhaitée, appuyer une ou plusieurs fois sur la touche de commande « Service ».
- » Un symbole correspondant à la fonction sélectionnée s'allume, voir tableau *Mode de réglage 2*.
- » Le nombre de grains de café allumés indique le réglage actuellement activé pour la fonction.

Pour quitter le mode de réglage sans enregistrer les réglages, appuyer sur la touche de préparation « Café ».







Information

En l'absence d'activité au bout d'une minute, l'appareil repasse en mode *Prêt à fonctionner*.

6.7 Restauration des réglages par défaut

Il est possible de réinitialiser l'appareil en restaurant les réglages par défaut. Lorsque l'appareil est réinitialisé, tous les réglages personnels sont perdus.

Condition préalable : l'appareil est allumé et prêt à fonctionner.

1.   Appuyer pendant plus de 2 secondes sur la touche de commande « Service » et sur la touche de préparation « Café » pour appeler le mode de réglage 2.
2.   Appuyer sur la touche de commande « Service » jusqu'à ce que le symbole de la fonction *Réglages par défaut* apparaisse.
3.  Appuyer sur la touche de commande « Intensité du café » jusqu'à ce qu'un grain de café s'allume.
4.  Appuyer pendant plus de 2 secondes sur la touche de commande

« Service » pour réinitialiser l'appareil et quitter le mode de réglage.

6.8 Réglage de la finesse de la mouture

La finesse de la mouture influe sur le goût du café.

Plus la mouture est fine et plus le café est fort.

NOTE

Le café en poudre très fin risque de colmater la chambre d'extraction.

- La finesse de la mouture a été optimisée à l'usine. Préparer au moins 100 tasses de café avant d'ajuster la finesse de la mouture au attendre env. 1 mois, en fonction de la consommation de café.
- Ne pas utiliser une mouture trop fine. La finesse de la mouture est optimale quand le café s'écoule régulièrement du bec verseur et qu'une crème fine et épaisse se forme.

Régler la finesse de la mouture pendant le fonctionnement du moulin.

Condition préalable : l'appareil est allumé et prêt à fonctionner.

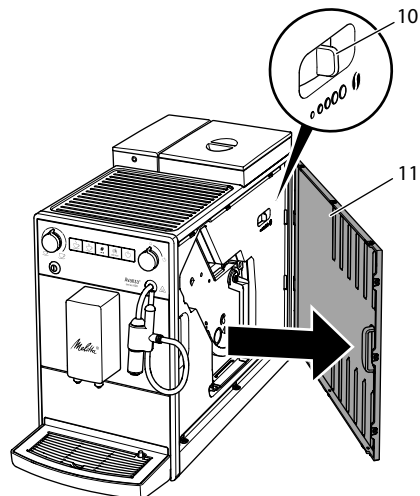

Fig. 14 : Réglage de la finesse de la mouture

1. Ouvrir le cache (11). Passer pour ce faire la main dans l'interstice du côté droit de l'appareil et retirer le cache par le côté.
2. Préparer une boisson au café quelconque.
3. Déplacer le levier (10) vers la gauche ou vers la droite pendant le fonctionnement du moulin.
vers la gauche = mouture plus fine
vers la droite = mouture moins fine
4. Remettre en place le cache (11) par le côté jusqu'à ce qu'il s'enclenche.

7 Entretien et maintenance

Un entretien et une maintenance réguliers de l'appareil assurent une qualité constante des boissons.

7.1 Nettoyage général

Nettoyer l'appareil régulièrement.
Nettoyer immédiatement toute salissure extérieure de lait et de café.

NOTE

L'utilisation de produits de nettoyage non appropriés peut provoquer des rayures à la surface.

- Ne pas utiliser de chiffons, d'éponges ni de produits de nettoyage abrasifs.

Condition préalable : l'appareil est éteint.

- Nettoyer l'extérieur de l'appareil avec un chiffon doux et humide et un produit à vaisselle standard.
- Rincer le bac collecteur, le bac de récupération du marc et la grille. Utiliser pour ce faire un chiffon doux humide et un produit à vaisselle standard.
Le bac de récupération du marc peut être lavé au lave-vaisselle.
- Nettoyer le réservoir à café en grains avec un chiffon doux et sec.

7.2 Nettoyage du Cappuccinatore

Nous recommandons de nettoyer régulièrement le Cappuccinatore et le tuyau à lait afin d'éviter d'endommager l'appareil.

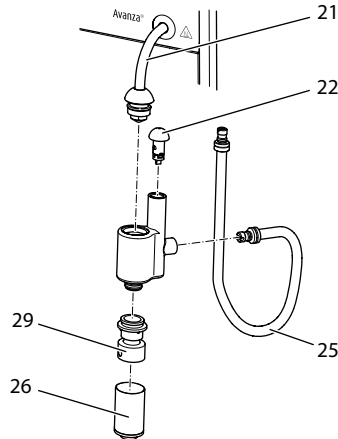

Fig. 15 : Désassemblage du Cappuccinatore

1. Débrancher le tube vapeur (21) du Cappuccinatore.
2. Retirer les pièces détachées suivantes du Cappuccinatore :
 - tuyau à lait (25)
 - tubulure d'aspiration d'air (22),
 - bec verseur pour la mousse de lait (26)
 - insert bec verseur (29).
3. Nettoyer le Cappuccinatore et les pièces détachées à l'eau chaude.
4. Assembler de nouveau le Cappuccinatore.
5. Brancher le Cappuccinatore à l'appareil (voir chapitre 3.5 *Raccordement du Cappuccinatore* à la page 65).

7.3 Nettoyage de la chambre d'extraction

Nous recommandons de nettoyer la chambre d'extraction une fois par semaine afin d'éviter d'endommager l'appareil.

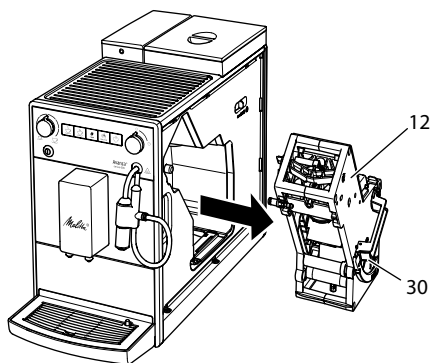

Fig. 16: Démontage de la chambre d'extraction

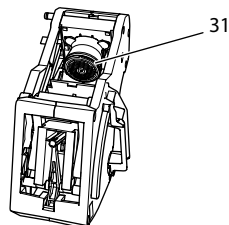

Fig. 17: Nettoyage de la chambre d'extraction

Condition préalable : l'appareil est éteint.

1. Ouvrir le cache (11). Passer pour ce faire la main dans l'interstice du côté droit de l'appareil et retirer le cache par le côté.
2. Maintenir le levier rouge (30) de la poignée de la chambre d'extraction (12) poussé et faire tourner la poignée dans le sens des aiguilles d'une montre jusqu'à ce qu'elle s'enclenche en butée.
3. Extraire la chambre d'extraction de l'appareil par la poignée.
4. Rincer minutieusement toutes les faces de la chambre d'extraction sous de l'eau courante. Veiller en particulier à ce que la cartouche filtrante (31) soit exempte de résidus de café.
5. Laisser la chambre d'extraction s'égoutter.
6. Éliminer les résidus de café des surfaces à l'intérieur de l'appareil avec un chiffon doux sec.

7. Remettre en place la chambre d'extraction dans l'appareil. Maintenir le levier rouge de la poignée de la chambre d'extraction poussé et faire tourner la poignée dans le sens inverse des aiguilles d'une montre jusqu'à ce qu'elle s'enclenche en butée.
8. Remettre en place le cache par le côté jusqu'à ce qu'il s'enclenche.

Un clignotement alternatif du symbole *Prêt à fonctionner* et du symbole *clean* alors que l'appareil est en marche signale l'absence de la chambre d'extraction. Après la mise en place de la chambre d'extraction, l'appareil passe en mode *Prêt à fonctionner*.

7.4 Exécution du programme de nettoyage

Ce programme de nettoyage permet d'éliminer les dépôts et résidus de café à l'aide d'un nettoyant pour machines à espresso automatiques.

Nous recommandons d'exécuter le programme de détartrage tous les 2 mois - ou lorsque l'appareil vous y invite - afin de ne endommager l'appareil.

clean Le symbole *Nettoyer* allumé vous invite à nettoyer l'appareil.

⚠ ATTENTION

Le contact avec le nettoyant pour machines à espresso automatiques peut provoquer des irritations des yeux et de la peau.

- Respecter les consignes d'utilisation figurant sur l'emballage du nettoyant pour machines à espresso automatiques.

NOTE

L'appareil peut être endommagé en cas d'utilisation d'un nettoyant non

approprié pour les machines à expresso automatiques.





- N'utiliser que les pastilles de nettoyage Melitta® PERFECT CLEAN pour machines à expresso automatiques.

Le programme de nettoyage dure environ 15 minutes et ne doit pas être interrompu.

Le programme de nettoyage est exécuté en plusieurs étapes. Sa progression est indiquée par le nombre de grains de café affichés.

L'appareil exécute plusieurs rinçages pendant le programme de nettoyage. Le bac collecteur est également rincé.

Condition préalable : l'appareil est allumé et prêt à fonctionner.

1.  Appuyer pendant plus de 2 secondes sur la touche de commande « Service » pour appeler le mode de réglage 1.
 2.  **clean** Appuyer sur la touche de commande « Service » jusqu'à ce que le symbole du programme de nettoyage apparaisse.
 3.  Appuyer pendant plus de 2 secondes sur la touche de commande « Service » pour démarrer le programme de nettoyage.
 - » **clean** Le symbole *Nettoyer* clignote jusqu'à la fin du programme de nettoyage.
-  La première étape du programme de nettoyage démarre. Un grain de café s'allume.
- »  Le symbole *Bac collecteur* s'allume et vous invite à vider le bac collecteur et le bac de récupération du marc.
4. Vider le bac collecteur et le bac de récupération du marc.
 5. Remettre en place le bac collecteur sans bac de récupération du marc.
 6. Placer le bac de récupération de marc sous le bec verseur.

- » L'appareil effectue deux rinçages.
- » **clean** Le symbole *Nettoyer* clignote rapidement et vous invite à retirer la chambre d'extraction et à introduire une pastille de nettoyage.

7. Retirer la chambre d'extraction. Ne pas éteindre l'appareil.
8. Rincer la chambre d'extraction sous de l'eau courante (voir chapitre 7.3 *Nettoyage de la chambre d'extraction* à la page 77).
9. Déposer une pastille de nettoyage dans la chambre d'extraction. Remettre en place la chambre d'extraction dans l'appareil.

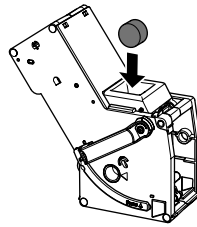





Fig. 18 : Déposer la pastille de nettoyage dans la chambre d'extraction.

 La deuxième étape du programme de nettoyage démarre. Deux grains de café s'allument.

- » L'appareil effectue plusieurs rinçages.
- »  Le symbole *Bac collecteur* s'allume et vous invite à vider le bac collecteur et le bac de récupération du marc.

 La troisième étape du programme de nettoyage démarre. Trois grains de café s'allument.

10. Vider le bac collecteur et le bac de récupération du marc.
11. Remettre en place le bac collecteur sans bac de récupération du marc.

 La quatrième étape du programme de nettoyage démarre. Les trois grains de café clignotent.

12. Placer le bac de récupération de marc sous le bec verseur.

- » L'appareil effectue plusieurs rinçages.
- »  Le symbole *Bac collecteur* s'allume et vous invite à vider le bac collecteur et le bac de récupération du marc.

13. Vider le bac collecteur et le bac de récupération du marc.

14. Remettre en place le bac collecteur et le bac de récupération du marc.

- » Le programme de nettoyage est terminé.
- » Le symbole *Nettoyer* s'éteint.
- » L'appareil est allumé et prêt à fonctionner.

Information

Si le programme de nettoyage est interrompu (par ex. par arrêt de l'appareil), remettre l'appareil en marche et suivre les instructions à partir de l'étape 10. L'appareil est ensuite allumé et prêt à fonctionner même si le programme de nettoyage complet n'a pas été exécuté. Pour un nettoyage complet, le programme de nettoyage doit être exécuté depuis le début.

7.5 Exécution du programme de détartrage

Le programme de détartrage permet d'éliminer les dépôts de tartre à l'intérieur de l'appareil avec du détartrant pour machines à espresso automatiques.

Nous recommandons d'exécuter le programme de détartrage tous les 3 mois - ou lorsque l'appareil vous y invite afin de ne pas endommager l'appareil, à moins que vous n'utilisiez une cartouche filtrante à eau.

decalc Le symbole *Détartrer* allumé vous invite à détartrer l'appareil.

ATTENTION

Le contact avec le détartrant peut provoquer des irritations des yeux et de la peau.

- Respecter les consignes d'utilisation figurant sur l'emballage du détartrant.

ATTENTION

Eau chaude qui s'écoule et tube vapeur très chaud

- Ne pas toucher le tube vapeur pendant et directement après utilisation.
- Attendre que le tube vapeur ait refroidi.

NOTE

L'appareil peut être endommagé en cas d'utilisation de détartrants non appropriés pour le système de lait et de non-respect des consignes d'utilisation.

- N'utiliser que les détartrants liquides Melitta® ANTI CALC pour machines à espresso automatiques.
- Respecter les consignes d'utilisation figurant sur l'emballage du détartrant.

NOTE

Une cartouche filtrante à eau en place (vissée) risque d'être endommagée pendant le détartrage.







- Retirer la cartouche filtrante à eau (voir Fig. 19 à la page 82).
- Placer la cartouche filtrante à eau dans un récipient rempli d'eau du robinet pendant le déroulement du programme de détartrage.
- Une fois le programme de détartrage terminé, la cartouche filtrante à eau peut être remise en place et utilisée.



Le programme de détartrage dure environ 25 minutes et ne doit pas être interrompu.

Le programme de détartrage est exécuté en plusieurs étapes. Sa progression est indiquée par le nombre de grains de café affichés.





L'appareil exécute plusieurs rinçages pendant le programme de détartrage. Le bac collecteur est également rincé.



Condition préalable : l'appareil est allumé et prêt à fonctionner.



1.  Appuyer pendant plus de 2 secondes sur la touche de commande « Service » pour appeler le mode de réglage 1.
 2.  **decalc** Appuyer sur la touche de commande « Service » jusqu'à ce que le symbole du programme de détartrage apparaisse.
 3.  Appuyer pendant plus de 2 secondes sur la touche de commande « Service » pour démarrer le programme de détartrage.
 - » **decalc** Le symbole *Détarttrer* clignote jusqu'à la fin du programme de détartrage.
-  La première étape du programme de détartrage démarre. Un grain de café s'allume.
- »  Le symbole *Bac collecteur* s'allume et vous invite à vider le bac collecteur et le bac de récupération du marc.
4. Vider le bac collecteur et le bac de récupération du marc.
 5. Remettre en place le bac collecteur sans bac de récupération du marc.
 6. Placer le bac de récupération de marc sous le Cappuccinatore.
 - »  Le symbole *Eau* s'allume et vous invite à verser une solution de détartrage dans le réservoir d'eau.
 7. Retirer le réservoir d'eau.
 8. Verser 0,5 litre de solution de détartrage dans le réservoir d'eau. Respecter le mode d'emploi du détartrant pour machines à espresso automatiques.
 9. Remettre le réservoir d'eau en place.

  La deuxième étape du programme de détartrage démarre. Deux grains de café s'allument.

Le détartrant agit en 20 minutes. Plusieurs rinçages sont exécutés pendant ce laps de temps.

- »  Le symbole *Vapeur* s'allume ensuite et vous invite à ouvrir la vanne.
10.  Ouvrir la vanne.
 - »  Le symbole *Vapeur* clignote. L'appareil effectue plusieurs rinçages.
 - »  Le symbole *Bac collecteur* s'allume et vous invite à vider le bac collecteur et le bac de récupération du marc.
 11. Vider le bac collecteur et le bac de récupération du marc.
 12. Remettre en place le bac collecteur sans bac de récupération du marc.
 13. Placer le bac de récupération de marc sous le Cappuccinatore.
 - »  Le symbole *Eau* s'allume et vous invite à remplir le réservoir d'eau.
 14. Retirer le réservoir d'eau.
 15. Rincer minutieusement le réservoir d'eau et le remplir d'eau fraîche.
 16. Remettre le réservoir d'eau en place.

   La troisième étape du programme de détartrage démarre. Trois grains de café s'allument.

- » De l'eau chaude s'écoule dans le bac de récupération du marc.
 - »  Le symbole *Vapeur* clignote.
17.  Fermer la vanne dès que le symbole *Vapeur* s'allume.
 - »  Le symbole *Bac collecteur* s'allume et vous invite à vider le bac collecteur et le bac de récupération du marc.

18. Vider le bac collecteur et le bac de récupération du marc.
19. Remettre en place le bac collecteur et le bac de récupération du marc.

- » Le programme de détartrage est terminé.
- » Le symbole *Détartrer* s'éteint.
- » L'appareil est allumé et prêt à fonctionner.

Information

Si le programme de détartrage est interrompu (par ex. par arrêt de l'appareil), remettre l'appareil en marche et suivre les instructions à partir de l'étape 11. L'appareil est ensuite allumé et prêt à fonctionner même si le programme de détartrage complet n'a pas été exécuté. Pour un détartrage complet, le programme de détartrage doit être exécuté depuis le début.

7.6 Utilisation d'une cartouche filtrante à eau

L'utilisation d'une cartouche filtrante à eau permet de rallonger la durée de vie de l'appareil et d'espacer les cycles de détartrage. La cartouche filtrante à eau filtre le calcaire et les autres substances nocives de l'eau.

N'utiliser que les cartouches filtrantes Melitta® Pro Aqua pour machines à espresso automatiques. Respecter les consignes d'utilisation figurant sur l'emballage de la cartouche filtrante à eau.

Information

Utiliser une cartouche filtrante Melitta® Pro Aqua et la remplacer régulièrement permet de réduire la fréquence de détartrage de l'appareil à une fois par an.

Cette fréquence correspond à une consommation moyenne de 6 boissons au café de 120 ml par jour et à l'utilisation de 6 cartouches filtrantes par an.

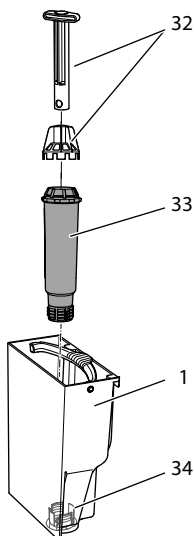

Fig. 19: Vissage/Dévisage de la cartouche filtrante à eau



La cartouche filtrante à eau (33) se visse dans le filetage (32) situé au fond du réservoir d'eau (32) ou se dévisse à l'aide de la clé de vissage (1).

Information

La cartouche filtrante ne doit pas rester hors de l'eau pendant une période prolongée. Nous recommandons de le conserver dans un récipient rempli d'eau du robinet dans le réfrigérateur en cas d'arrêt prolongé de l'appareil.

Mise en place de la cartouche filtrante à eau

Condition préalable : l'appareil est allumé et prêt à fonctionner.

1.  Appuyer pendant plus de 2 secondes sur la touche de commande « Service » pour appeler le mode de réglage 1.
2.   Appuyer sur la touche de commande « Service » jusqu'à ce que le symbole du programme de filtration apparaisse.

3.  Appuyer sur la touche de commande « Intensité du café » jusqu'à ce qu'un grain de café s'allume.
4. Suivre les instructions fournies au chapitre Remplacement de la cartouche filtrante à eau à partir de l'étape 3.

Remplacement de la cartouche filtrante à eau





Afin de garantir l'action constante de la cartouche filtrante à eau, nous recommandons de la remplacer tous les 2 mois – ou bien lorsque l'appareil vous y invite.

 Le symbole *Cartouche filtrante* allumé vous invite à remplacer la cartouche filtrante à eau.

Information

- La dureté de l'eau ne peut être réglée lorsqu'une cartouche filtrante à eau est utilisée. La dureté de l'eau est réglée automatiquement sur douce (voir chapitre 6.3 *Réglage de la dureté de l'eau* à la page 74).
- Plonger la cartouche filtrante à eau pendant quelques minutes dans un récipient rempli d'eau fraîche avant de la mettre en place.

Condition préalable : l'appareil est allumé et prêt à fonctionner.

1.  Appuyer pendant plus de 2 secondes sur la touche de commande « Service » pour appeler le mode de réglage 1.
2.   Appuyer sur la touche de commande « Service » jusqu'à ce que le symbole du programme de filtration apparaisse.
 - »  Un grain de café s'allume.
3.  Appuyer pendant plus de 2 secondes sur la touche de commande « Service » pour démarrer le programme de filtration.

»  Le symbole *Cartouche filtrante* clignote jusqu'à la fin du programme de filtration.

»  Le symbole *Bac collecteur* s'allume et vous invite à vider le bac collecteur et le bac de récupération du marc.

4. Vider le bac collecteur et le bac de récupération du marc.
5. Remettre en place le bac collecteur sans bac de récupération du marc.
6. Placer le bac de récupération de marc sous le Cappuccinatore.
 - »  Le symbole *Eau* s'allume et vous invite à retirer le réservoir d'eau et à mettre la cartouche filtrante à eau en place.
7. Retirer le réservoir d'eau.
8. Vider le réservoir d'eau.
9. Insérer une cartouche filtrante neuve dans le réservoir d'eau (voir Fig. 19).
10. Remplir le réservoir d'eau.
11. Remettre le réservoir d'eau en place.

»  Le symbole *Vapeur* s'allume et vous invite à ouvrir la vanne.

12.  Ouvrir la vanne.

Si l'appareil vous invite pendant ce processus à remplir le réservoir d'eau, fermer tout d'abord la vanne. Remplir le réservoir d'eau et ouvrir ensuite la vanne.

» La cartouche filtrante est rincée avec de l'eau.

» De l'eau s'écoule dans le récipient se trouvant sous le Cappuccinatore.





»  Le symbole *Vapeur* s'allume et vous invite à fermer la vanne.

13.  Fermer la vanne.

- » Le programme de filtration est terminé.
- » Le symbole *Cartouche filtrante* s'éteint.
- » L'appareil est allumé et prêt à fonctionner.

Désactivation durable de la cartouche filtrante à eau

Si vous avez retiré une cartouche filtrante à eau usagée et que vous souhaitez continuer à utiliser l'appareil sans cartouche filtrante, vous devez désactiver la cartouche filtrante à eau sur l'appareil :

1. Retirer le réservoir d'eau.
2. Vider le réservoir d'eau.
3. Retirer la cartouche filtrante à eau (voir Fig. 19).
4. Remplir le réservoir d'eau.
5. Remettre le réservoir d'eau en place.
6.  Appuyer pendant plus de 2 secondes sur la touche de commande « Service » pour appeler le mode de réglage 1.
7.   Appuyer sur la touche de commande « Service » jusqu'à ce que le symbole de la fonction *Cartouche filtrante* apparaisse.
8.  Appuyer sur la touche de commande « Intensité du café » jusqu'à ce que plus aucun grain de café ne soit allumé.
9.  Appuyer pendant plus de 2 secondes sur la touche de commande « Service » pour enregistrer le réglage et quitter le mode de réglage.
 - » La cartouche filtrante à eau est désactivée.
 - » La dureté de l'eau réglée est de nouveau celle que l'appareil avait enregistrée avant la mise en place de la cartouche filtrante à eau.
10. Le cas échéant, régler la dureté de l'eau (voir chapitre 6.3 *Réglage de la dureté de l'eau* à la page 74).

8 Transport, stockage et élimination

8.1 Purge de l'appareil

Nous recommandons de purger l'appareil en cas d'arrêt prolongé, avant son transport et en cas de risque de gel.

L'eau résiduelle s'évacue par évaporation lors de la purge.







Quand l'appareil est rallumé, un rinçage automatique est effectué et l'appareil est purgé de son air (voir chapitre 3.6 *Première mise en marche de l'appareil* à la page 66).

ATTENTION

Vapeur d'eau s'échappant et tube vapeur très chaud

- Ne pas passer la main dans la vapeur d'eau qui s'échappe.
- Ne pas toucher le tube vapeur pendant et directement après utilisation. Attendre que le tube vapeur ait refroidi.

Condition préalable : l'appareil est allumé et prêt à fonctionner.

1.   Appuyer pendant plus de 2 secondes sur la touche de commande « Service » et sur la touche de préparation « Café » pour appeler le mode de réglage 2.
2.   Appuyer sur la touche de commande « Service » jusqu'à ce que le symbole de la fonction *Purger* apparaisse.
3.  Appuyer pendant plus de 2 secondes sur la touche de commande « Service » pour démarrer la purge.
 - »  Le symbole *Prêt à fonctionner* clignote jusqu'à ce que la vapeur soit prête.
 - »  Le symbole *Eau* s'allume et vous invite à retirer le réservoir d'eau.
4. Retirer le réservoir d'eau et le vider.

- »  Le symbole *Vapeur* s'allume et vous invite à ouvrir la vanne.



5. Ouvrir la vanne.

- » De l'eau et de la vapeur s'échappent du Cappuccinatore.
- »  Le symbole *Vapeur* clignote.
- » Le symbole *Vapeur* s'allume et vous invite à fermer la vanne.



6. Fermer la vanne.

- » L'appareil est purgé et s'éteint automatiquement.

8.2 Transport de l'appareil

NOTE

De l'eau résiduelle gelée peut endommager l'appareil.

- Éviter d'exposer l'appareil à des températures inférieures à 0 °C.

Transporter l'appareil dans son emballage d'origine. Cela permettra d'éviter tout dommage dû au transport.

Exécuter les opérations suivantes avant de transporter l'appareil :

1. Purger l'appareil (voir chapitre 8.1 *Purge de l'appareil* à la page 84).
2. Vider le bac collecteur et le bac de récupération du marc.
3. Vider le réservoir d'eau.
4. Vider le réservoir à café en grains.
5. Nettoyer l'appareil (voir chapitre 7.1 *Nettoyage général* à la page 77).
6. Emballer l'appareil.

Information

- Si vous devez envoyer l'appareil à un Centre technique Melitta, il n'est pas nécessaire d'y joindre la grille. Vous évitez ainsi des rayures dus au transport.
- Ne pas utiliser de rubans adhésifs ni de rubans d'emballage standard pour fixer des pièces détachées. En effet, des rési-

de de colle restent collés sur l'appareil lorsque ces rubans sont retirés.

8.3 Élimination de l'appareil

 Les appareils accompagnés de ce symbole sont soumis à la directive européenne 2002/96/CE pour WEEE (Waste Electrical and Electronic Equipment).

Les appareils électriques ne doivent pas être jetés avec les ordures.

Recycler l'appareil dans le respect de l'environnement en le remettant à des systèmes de collecte appropriés.

9 Caractéristiques techniques

Caractéristiques techniques	
Tension de service	220 V – 240 V, 50 Hz – 60 Hz
Puissance consommée	1450 W
Pression de la pompe	15 bars au maximum
Dimensions	
Largeur	200 mm
Profondeur	460 mm
Hauteur	353 mm
Contenance	
Réservoir à café en grains	250 g
Réservoir d'eau	1,5 l
Poids (à vide)	8,1 kg
Conditions ambiantes	
Température	10 °C – 32 °C
Humidité relative de l'air	30 % – 80 % (non condensant)

Plage de dureté de l'eau	°dH	°e	°fH
douce	0 à 10	0 à 13	0 à 18
moyenne	10 à 15	13 à 19	18 à 27
dure	15 à 20	19 à 25	27 à 36
très dure	> 20	> 25	> 36

10 Dysfonctionnements

FR

Veuillez vous adresser à notre Service consommateur (tarif local) quand les mesures proposées ci-dessous ne résolvent pas le problème ou que des dysfonctionnements, non mentionnés ici, apparaissent.

Le numéro du Service consommateur est indiqué dans le couvercle du réservoir d'eau ou sur notre site Internet, dans la rubrique Service.

Dysfonctionnement	Cause	Mesure
Le café coule au goutte à goutte du bec verseur.	Mouture trop fine.	▪ Régler une mouture plus grossière (voir chapitre 6.8 à la page 76).
	L'appareil est encrassé.	▪ Nettoyer la chambre d'extraction (voir chapitre 7.3 à la page 77). ▪ Exécuter le programme de nettoyage (voir chapitre 7.4 à la page 78).
	L'appareil est entartré.	▪ Exécuter le programme de détartrage (voir chapitre 7.5 à la page 80).
Le café ne coule pas.	Le réservoir d'eau n'est pas rempli ou mal positionné.	▪ Remplir le réservoir d'eau et veiller à son bon positionnement (voir chapitre 4.3 à la page 68).
	La chambre d'extraction est bouchée.	▪ Nettoyer la chambre d'extraction (voir chapitre 7.3 à la page 77).
La production de mousse de lait n'est pas suffisante.	Le Cappuccinatore est encrassé.	▪ Nettoyer le Cappuccinatore (voir chapitre 7.2 à la page 77).
L'appareil indique que le que le réservoir à café en grains doit être regarni alors qu'il est plein.	Les grains ne tombent pas dans le moulin.	▪ Appuyer sur une touche de préparation. ▪ Tapoter légèrement sur le réservoir à café en grains. ▪ Nettoyer le réservoir à café en grains. ▪ Les grains de café sont trop huileux. Utiliser une autre variété de grains.
Bruits provenant du moulin.	Des corps étrangers sont dans le moulin.	▪ Contacter le Service consommateur.
Impossible de remettre la chambre d'extraction en place une fois retirée.	La poignée de verrouillage de la chambre d'extraction n'est pas dans la bonne position.	▪ Vérifier que la poignée de verrouillage est correctement enclenchée (voir chapitre 7.3 à la page 77).
	L'entraînement n'est pas en bonne position.	▪ Maintenir enfoncées pendant plus de 2 secondes la touche de préparation « Café » et sur la touche de commande « 2 tasses ». L'appareil exécute une réinitialisation.
Clignotement alternatif rapide des symboles : 	Dysfonctionnement du logiciel	▪ Éteindre puis rallumer l'appareil (voir chapitre 4.1 à la page 67). ▪ Contacter le Service consommateur.
Clignotement alternatif rapide des symboles :  clean	La chambre d'extraction n'est pas dans l'appareil.	▪ Mettre la chambre d'extraction en place et la verrouiller.
Le symbole s'allume bien qu'il n'ait pas été activé : 	L'appareil n'est pas suffisamment purgé de son air.	▪ Purger l'appareil, tourner pour ce faire le bouton rotatif dans le sens des aiguilles d'une montre jusqu'en butée. Dès que le symbole <i>Vapeur</i> est allumé en permanence, tourner le bouton rotatif dans le sens inverse des aiguilles d'une montre jusqu'en butée. ▪ Nettoyer la chambre d'extraction (voir chapitre 7.3 à la page 77).

Inhoudsopgave

1	Overzicht van het apparaat	91
1.1	Overzicht van de onderdelen	91
1.2	Overzicht van het bedieningspaneel	92
1.3	Overzicht van de Cappuccinatore	93
2	Voor uw veiligheid	93
2.1	Reglementair gebruik	93
2.2	Gevaar door elektrische stroom	94
2.3	Gevaar voor brandwonden	94
2.4	Overige gevaren	94
3	Eerste stappen	95
3.1	Apparaat uitpakken	95
3.2	Levering controleren	95
3.3	Apparaat opstellen	95
3.4	Apparaat aansluiten	95
3.5	Cappuccinatore aansluiten	96
3.6	Apparaat de eerste keer inschakelen	96
4	Basisprincipes van de bediening	97
4.1	Apparaat in- en uitschakelen	97
4.2	Bonenreservoir vullen met koffiebonen	97
4.3	Watertank vullen	98
4.4	Uitloop voor koffiespecialiteiten instellen	98
4.5	Melk gebruiken	99
4.6	Lekbakje en residubak legen	99
5	Dranken bereiden	100
5.1	Koffiesterkte instellen	100
5.2	Koffiehoeveelheid instellen	100
5.3	Koffiespecialiteit bereiden	100
5.4	Koffiebereiding afbreken	101
5.5	Twee koffiespecialiteiten tegelijk bereiden	101
5.6	Melkschuim bereiden	101
5.7	Heet water bereiden	102
6	Basisinstellingen wijzigen	103
6.1	Servicemodus 1	103
6.2	Automatische uitschakeling instellen	103
6.3	Waterhardheid instellen	104
6.4	Uitschakelspoeling activeren/deactiveren	104
6.5	Zettemperatuur instellen	105
6.6	Servicemodus 2	105

6.7	Resetten naar fabrieksinstellingen	106
6.8	Maalgraad instellen	106
7	Verzorging en onderhoud	107
7.1	Algemene reiniging.....	107
7.2	Cappuccinatore reinigen	107
7.3	Zetgroep reinigen	107
7.4	Reinigingsprogramma uitvoeren	108
7.5	Ontkalkingsprogramma uitvoeren	110
7.6	Waterfilter gebruiken.....	111
8	Transport, bewaring en verwijdering	113
8.1	Apparaat ontluchten.....	113
8.2	Apparaat transporteren.....	114
8.3	Apparaat afdanken	115
9	Technische gegevens	115
10	Storingen	115

1 Overzicht van het apparaat

1.1 Overzicht van de onderdelen

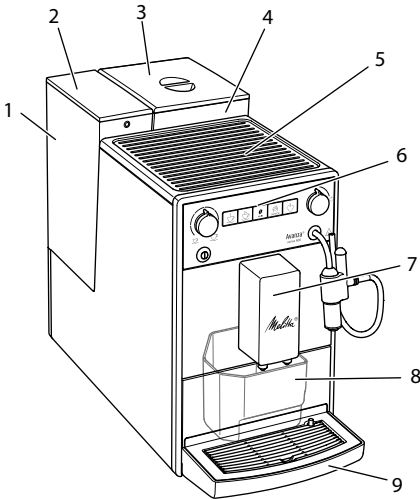

- 1 Watertank
- 2 Deksel van de watertank
- 3 Deksel van het bonenreservoir
- 4 Bonenreservoir
- 5 Kopjesplateau
- 6 Bedieningspaneel
- 7 Uitloop met 2 koffiebuisjes voor koffiespecialiteiten
- 8 Residubak (intern)
- 9 Lekbakje
- 10 Schakelaar "Maalgraadinstelling" (intern)
- 11 Afdekpaneel
- 12 Zetgroep (intern)
- 13 Cappuccinatoren
- 14 Vlotter
- 15 Drupper

Afb. 1: Apparaat vooraan links

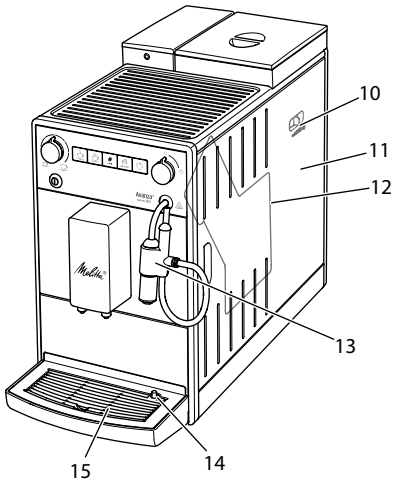

Afb. 2: Apparaat vooraan rechts

1.2 Overzicht van het bedieningspaneel

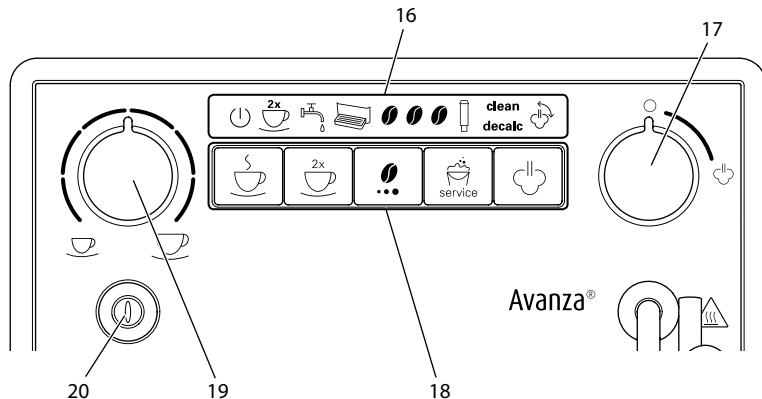

Afb. 3: Bedieningspaneel

- 16 Weergaven
- 17 "Ventiel"
- 18 Toetsen
- 19 Draaiknop "Koffiehoeveelheid"
- 20 "Aan/Uit"-knop

Display	Benaming
	Stand-by-indicatie
	Weergave 2 keer
	Weergave Water
	Weergave Lekbakje
	Weergave Koffiebonen
	Weergave Filter
clean	Weergave Reinigen
decalc	Weergave Ontkalken
	Weergave Stoom

Bedieningsele-ment	Benaming
	Bereidingstoets "Koffie"
	Bedieningstoets "2 kopjes"
	Bedieningstoets "Koffies-terkte"
	Bedieningstoets "Service"
	Bedieningstoets "Stoombe-reiding"

1.3 Overzicht van de Cappuccinatore

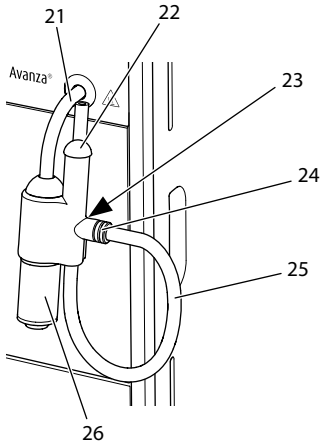

Afb. 4: Cappuccinatore

- 21 Stoombuis
- 22 Aansluitingen voor luchtaanzuiging
- 23 Houder voor de melkslang
- 24 Aansluiting van de melkslang
- 25 Melkslang
- 26 Uitloop voor heet water of melkschuim

Geachte klant,

Hartelijk dank voor de aankoop van deze volautomatische koffiemachine Melitta® Avanza®.

De gebruiksaanwijzing helpt u de diverse mogelijkheden van het apparaat te leren kennen, zodat u maximaal van de koffie kunt genieten.

Lees deze gebruiksaanwijzing aandachtig door. Zo vermijdt u letsel en materiële schade. Bewaar de gebruiksaanwijzing zorgvuldig. Voeg de gebruiksaanwijzing bij het apparaat, als u dit later doorgeeft.

Melitta aanvaardt geen aansprakelijkheid voor schade door het niet in acht nemen van de gebruiksaanwijzing.

Als u meer informatie wenst of vragen over het apparaat heeft, neem dan contact op met Melitta of bezoek ons op het internet onder:

www.melitta.nl of www.melitta.be

Wij wensen u veel plezier met het apparaat.

2 Voor uw veiligheid

CE Het apparaat voldoet aan de geldende Europese richtlijnen en is gebouwd volgens de actuele stand van de techniek. Toch bestaan er enkele restricties.

Om risico's te vermijden, dient u de veiligheidsinstructies in acht te nemen. Melitta aanvaardt geen aansprakelijkheid voor schade door het niet in acht nemen van de veiligheidsinstructies.

2.1 Reglementair gebruik

Het apparaat is bestemd voor de bereiding van koffiespecialiteiten van koffiebonen, de bereiding van melkschuim en voor het verwarmen van water.

Het apparaat is bestemd voor privégebruik.

Elke andere vorm van gebruik geldt als niet-reglementair en kan letsel en materiële schade veroorzaken. Melitta aanvaardt geen aansprakelijkheid voor schade die het gevolg is van niet-reglementair gebruik van het apparaat.

2.2 Gevaar door elektrische stroom

Als het apparaat of het netsnoer beschadigd is, bestaat levensgevaar door een elektrische schok.

Neem de volgende veiligheidsinstructies in acht om gevaren door elektrische stroom te vermijden:

- Gebruik geen beschadigd netsnoer.
- Een beschadigd netsnoer mag alleen worden vervangen door de fabrikant, zijn servicedienst of zijn servicepartner.
- Open geen vastgeschroefde afdekkpanelen van de behuizing van het apparaat.
- Gebruik het apparaat alleen, wanneer het zich in een onberispelijke, technische toestand bevindt.
- Een defect apparaat mag alleen worden gerepareerd door een geautoriseerd bedrijf. Repareer het apparaat nooit zelf.
- Breng geen veranderingen aan het apparaat, de onderdelen en de accessoires aan.
- Dompel het apparaat niet onder in water.
- Zorg ervoor dat het netsnoer niet in contact komt met water.

2.3 Gevaar voor brandwonden

Uitstromende vloeistoffen en stoom kunnen zeer heet zijn. Delen van het apparaat worden ook zeer heet.

Neem de volgende veiligheidsinstructies in acht om brandwonden te vermijden:

- Vermijd huidcontact met de uitstromende vloeistoffen en stoom.
- Raak de buisjes van de uitloop en het stoombuisje tijdens of onmiddellijk na een drankbereiding niet aan. Wacht tot de onderdelen zijn afgekoeld.

2.4 Overige gevaren

Neem de volgende veiligheidsinstructies in acht om letsel en materiële schade te vermijden:

- Gebruik het apparaat niet in een kast e.d.
- Grijp tijdens het gebruik niet in het apparaat.
- Houd het apparaat en het netsnoer uit de buurt van kinderen jonger dan 8 jaar.
- Dit apparaat kan worden bediend door kinderen vanaf 8 jaar en door personen met verminderde fysieke, sensorische of mentale vaardigheden, of een gebrek aan ervaring en kennis, indien deze onder toezicht staan of geïnformeerd werden over het veilige gebruik van het apparaat en

de gevaren die daaruit voortvloeien, begrijpen.

- Kinderen mogen niet met het apparaat spelen. Reiniging en onderhoud mogen niet worden uitgevoerd door kinderen jonger dan 8 jaar. Kinderen ouder dan 8 jaar moeten bij reiniging en onderhoud onder toezicht staan.
- Ontkoppel het apparaat van het stroomnet, wanneer het gedurende langere tijd niet onder toezicht staat.
- Het apparaat mag niet worden gebruikt op niveaus met een hoogte van meer dan 2000 m.
- Neem bij de reiniging van het apparaat en zijn componenten de aanwijzingen in het betreffende hoofdstuk in acht (*Verzorging en onderhoud op pagina 107*).

3 Eerste stappen

Dit hoofdstuk beschrijft hoe u het apparaat voorbereidt voor gebruik.

3.1 Apparaat uitpakken

- Pak het apparaat uit. Verwijder het verpakkingsmateriaal, de hechtstroken en de beschermende folie van het apparaat.
- Bewaar het verpakkingsmateriaal voor transport of een eventuele terugzending.

Informatie

In het apparaat kunnen zich koffie- en waterresten bevinden. De correcte werking van het apparaat werd in de fabriek getest.

3.2 Levering controleren

Controleer aan de hand van de volgende lijst of de levering compleet is. Als er delen ontbreken, wendt u zich tot uw handelaar a.u.b.

- Cappuccinatoren
- melkslang
- schroefhulp voor de waterfilter
- Teststrook voor het bepalen van de waterhardheid

3.3 Apparaat opstellen

Neem de volgende aanwijzingen in acht:

- Plaats het apparaat niet in vochtige ruimten.
- Plaats het apparaat op een stabiele, vlakke en droge ondergrond.
- Plaats het apparaat niet in de buurt van gootstenen e.d.
- Plaats het apparaat niet op een hete ondergrond.
- Houd ca. 10 cm afstand van de wand en andere voorwerpen. De vrije afstand boven het apparaat moet minstens 20 cm bedragen.
- Plaats het netsnoer zo dat het niet beschadigd kan worden door scherpe randen of hete oppervlakken.

3.4 Apparaat aansluiten

Neem de volgende aanwijzingen in acht:

- Controleer of de netspanning overeenstemt met de bedrijfsspanning die vermeld is in de technische gegevens (zie tabel *Technische gegevens op pagina 115*).
- Sluit het apparaat alleen aan op een correct geïnstalleerde en geaarde contactdoos. Neem in geval van twijfel contact op met een elektricien.
- De geaarde contactdoos moet minstens met een zekering van 10 A zijn beveiligd.

3.5 Cappuccinatore aansluiten

Met de Cappuccinatore kunt u heet water en melkschuim bereiden.

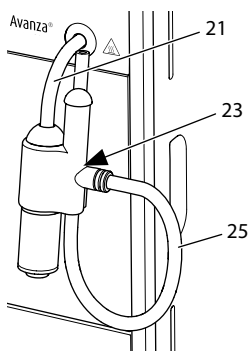

Afb. 5: Cappuccinatore aansluiten

1. Verbind de Cappuccinatore met de stoombuis (21). Schuif hierbij de aansluiting van de Cappuccinatore tot aan de aanslag van de stoombuis.
2. Verbind de melkslang (25) met de Cappuccinatore.
3. Als u nog geen melk wilt gebruiken, kunt u de melkslang vastklemmen in de houder (23).

3.6 Apparaat de eerste keer inschakelen

Zodra u het apparaat voor de eerste keer inschakelt, voert het een automatische spoeling uit. Er stroomt eerst heet water uit de Cappuccinatore, daarna uit de uitloop. Daarbij wordt het apparaat ontluicht.

⚠ VOORZICHTIG

Uitstromend heet water en hete stoombuis

- Grijp niet in het uitlopende, hete water.
- Raak de stoombuis tijdens en onmiddellijk na gebruik niet aan. Wacht tot de stoombuis is afgekoeld.

ℹ Informatie

- Wij adviseren de eerste kopjes koffie na de ingebruikname weg te gieten.
- Als u een waterfilter wilt gebruiken, dient u deze pas na de eerste ingebruikname te plaatsen.

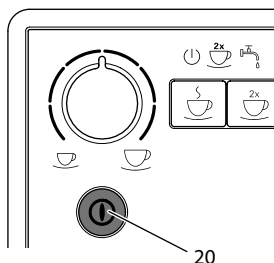

Afb. 6: "Aan/Uit"-knop

Voorwaarde: het apparaat is opgesteld en aangesloten.

1. Plaats een kopje of glas onder de Cappuccinatore.
2. Druk op de Aan/Uit-knop (20).
 - » De *stand-by-indicatie* brandt kort.
 - » Op het display brandt *Water*. U krijgt de vraag om de watertank te vullen.
3. Open het deksel van de watertank en trek de watertank aan de handgreep omhoog uit het apparaat.
4. Spoel de watertank uit met schoon water. Vul de watertank met vers water.
5. Plaats de watertank langs de bovenkant in het apparaat en sluit het deksel.
 - » De weergave *Stoom* brandt en u krijgt de vraag op het "Ventiel" te openen.
6. Open het "Ventiel".
 - » Er stroomt heet water uit de Cappuccinatore.
7. Sluit het "Ventiel" zodra er geen water meer uit de Cappuccinatore stroomt.
 - » Er stroomt heet water uit de uitloop.

- » Het apparaat is ontluicht.
- 8. Vul het bonenreservoir met koffiebonen (zie hoofdstuk 4.2 *Bonenreservoir vullen met koffiebonen* op pagina 97).
- 9. Indien gewenst, kunt u nu
 - a) de waterhardheid instellen (zie hoofdstuk 6.3 *Waterhardheid instellen* op pagina 104) of
 - b) een waterfilter inschroeven (zie hoofdstuk 7.6 *Waterfilter gebruiken* op pagina 111).

4 Basisprincipes van de bediening

4.1 Apparaat in- en uitschakelen

Lees het hoofdstuk 3.6 *Apparaat de eerste keer inschakelen* op pagina 96 voor u het apparaat voor de eerste keer inschakelt.

Informatie

- Bij het in- en uitschakelen voert het apparaat een automatische spoeling uit.
- Het spoelwater komt ook in het lekbakje terecht.

Apparaat inschakelen

1. Plaats een kopje of glas onder de uitloop.
2. Druk op de "Aan/Uit"-knop (20).
 - » Het apparaat warmt op en voert een automatische spoeling uit.
 - » Het apparaat schakelt om naar de stand-bymodus.

Informatie

Als het apparaat slechts korte tijd uitgeschakeld was, wordt na het inschakelen geen automatische spoeling uitgevoerd.

Apparaat uitschakelen

1. Plaats een kopje of glas onder de uitloop.
2. Druk op de "Aan/Uit"-knop (20).
 - » Het apparaat voert een automatische spoeling uit.
 - » Het apparaat schakelt nu uit.

Informatie

- Het apparaat schakelt automatisch uit, wanneer het gedurende langere tijd niet wordt bediend. Ook in dit geval wordt een automatische spoeling uitgevoerd.
- De uitschakeltijd kunt u instellen in de servicemodus 1 (zie hoofdstuk 6.2 *Automatische uitschakeling instellen* op pagina 103).
- Wanneer sinds het inschakelen geen drank werd bereid of de watertank leeg is, wordt er geen spoeling uitgevoerd.

4.2 Bonenreservoir vullen met koffiebonen

Gebrande koffiebonen verliezen hun aroma. Vul het bonenreservoir daarom niet met meer koffiebonen dan u de komende 3 tot 4 dagen gebruikt.

OPGELET

Door het gebruik van ongeschikte koffiesoorten kan het maalwerk verstopt raken.

- Gebruik geen gevriesdroogde of gekaramelliseerde koffiebonen.
- Gebruik geen gemalen koffie of instant-producten.

Informatie

Bij een verandering van de bonensoort kunnen zich nog resten van de oude bonensoort in het maalwerk bevinden. Ook wanneer het bonenreservoir leeg wordt gemaakt en daarna met een nieuwe bonensoort wordt gevuld, blijft er altijd nog een rest van de oude bonensoort in

het maalwerk. Daarom kunnen de eerste beide koffiebereidingen nog resten van de oude bonensoort bevatten.

☉ Op het display knippert *Koffiebonen*. U krijgt de vraag om koffiebonen bij te vullen.

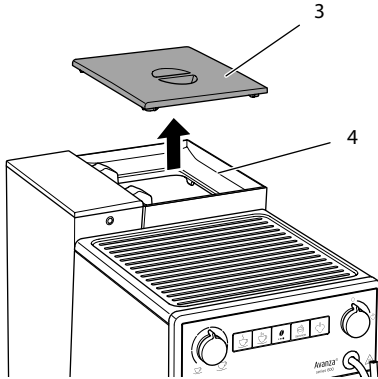

Afb. 7: Deksel van het bonenreservoir openen

1. Open het deksel (3) van het bonenreservoir (4).
2. Vul het bonenreservoir met koffiebonen.
3. Sluit het deksel van het bonenreservoir. Bij de volgende koffiebereiding knippert de weergave niet meer.

Als het bonenreservoir tijdens de drankbereiding leegloopt, wordt de afgifte afgebroken en knippert op het display *Koffiebonen*. Als u het bonenreservoir met koffiebonen vult, knippert de weergave eerst opnieuw. Na het drukken op de bereidings-toets "Koffie" vallen koffiebonen in het maalwerk. Er wordt koffie bereid en de weergave stopt met knipperen. De *stand-by weergave* en de weergave *Koffiebonen* branden.

4.3 Watertank vullen

Gebruik alleen vers en koud water zonder koolzuur om optimaal te kunnen genieten van de koffie. Ververs het water dagelijks.

📄 Informatie

De kwaliteit van het water is bepalend voor de smaak van de koffie. Gebruik daarom een waterfilter (zie hoofdstuk 6.3 *Waterhardheid instellen* op pagina 104 en hoofdstuk 7.6 *Waterfilter gebruiken* op pagina 111).

☉ Op het display brandt *Water*. U krijgt de vraag om water bij te vullen.

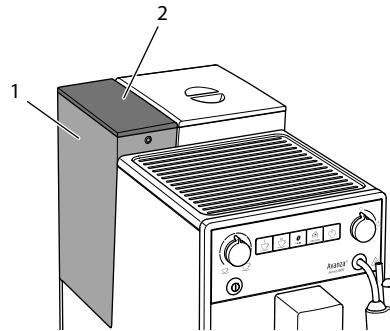

Afb. 8: Watertank verwijderen

1. Open het deksel (2) van de watertank (1) en trek de watertank aan de handgreep omhoog uit het apparaat.
2. Vul de watertank met water.
3. Plaats de watertank langs de bovenkant in het apparaat en sluit het deksel.

4.4 Uitloop voor koffiespecialiteiten instellen

De uitloop (7) is in hoogte verstelbaar. Zorg voor een zo klein mogelijke afstand tussen uitloop en kopje. Verplaats de uitloop afhankelijk van het kopje omhoog of omlaag.

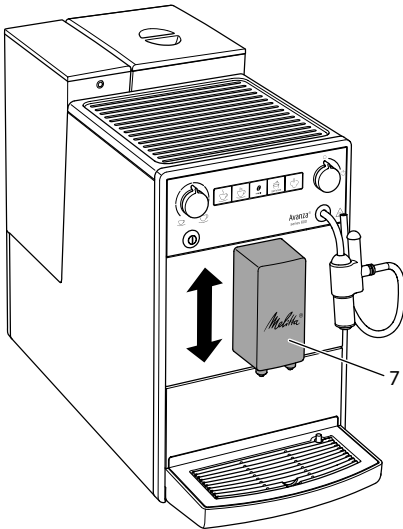

Afb. 9: Uitloop voor koffiespecialiteiten instellen

4.5 Melk gebruiken

Gebruik voor een optimaal koffiegenot gekoelde melk.

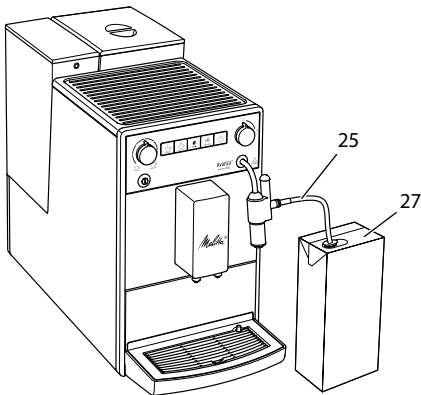

Afb. 10: Normale melkverpakking

1. Neem de melkslang (25) uit de houder.
2. Steek de melkslang in een normale melkverpakking (27) of in een met melk gevuld kannetje.

Het uiteinde van de slang mag de bodem van het kannetje niet aanraken, zodat er voldoende melk kan worden aangezogen.

4.6 Lekbakje en residubak legen

Wanneer het lekbakje (9) en de residubak (8) vol zijn, brandt op het display *Lekbakje* en wordt u verzocht om deze te legen. De weergave verschijnt na ca. 8 drankbereidingen.

De zichtbare vlotter (14) wijst eveneens op een gevuld lekbakje.

Leeg steeds beide bakjes. Wanneer het lekbakje eruit is getrokken, knippert op het display *Lekbakje*.

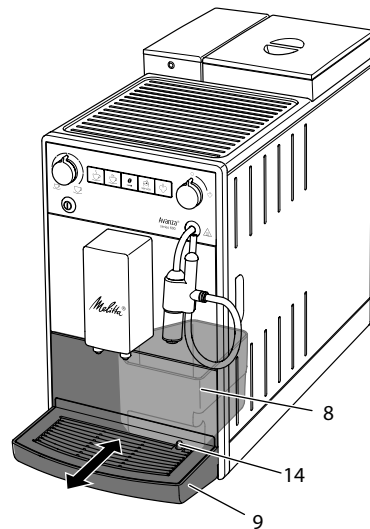

Afb. 11: Lekbakje en residubak legen

1. Trek het lekbakje (9) naar voren uit het apparaat.
2. Verwijder de residubak (8) en leeg deze.
3. Leeg het lekbakje.
4. Zet de residubak weer terug.
5. Schuif het lekbakje tot tegen de aanslag in het apparaat.

i Informatie

Wanneer u het lekbakje en de residubak leegt, terwijl het apparaat uitgeschakeld is, registreert het apparaat dit proces niet. Het kan hierdoor gebeuren dat u de vraag krijgt om de bakjes te legen alhoewel het lekbakje en de residubak nog niet vol zijn.

5 Dranken bereiden

Voor de bereiding van dranken bestaan er twee mogelijkheden:

- bereiding van koffiespecialiteiten met de uitloop voor koffiespecialiteiten of
- Bereiding van heet water en melk-schuim met de Cappuccinatore.

Let op:

- De watertank dient altijd voldoende water te bevatten. Wanneer het vulpeil te laag is, krijgt u de vraag van het apparaat om bij te vullen.
- Ook het bonenreservoir dient altijd voldoende koffiebonen te bevatten. Wanneer er geen koffiebonen meer zijn, breekt het apparaat de bereiding van een koffiespecialiteit af.
- Ontbrekende melk wordt door het apparaat niet gemeld.
- De kopjes of glazen voor de dranken moeten groot genoeg zijn. De maximale koffiehoeveelheid bedraagt 220 ml.

5.1 Koffiesterkte instellen

Zodra het apparaat klaar is voor gebruik geeft het de actuele instelling van de koffiesterkte weer.

De volgende instellingen van de koffiesterkte zijn mogelijk:

Display	Koffiesterkte
	mild
	normaal
	sterk



U kunt de koffiesterkte instellen door één of meerdere malen te drukken op de bedieningstoets "Koffiesterkte".

U kunt de koffiesterkte instellen vóór de drankbereiding of tijdens het maalproces.

i Informatie

Bij het uitschakelen van het apparaat wordt de als laatste ingestelde koffiesterkte opgeslagen.

5.2 Koffiehoeveelheid instellen

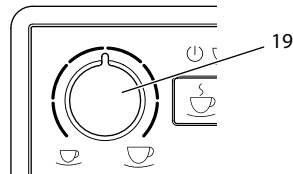

Afb. 12: Koffiehoeveelheid instellen

De koffiehoeveelheid kunt u instellen met de draaiknop "Koffiehoeveelheid" (19).

U kunt de koffiehoeveelheid instellen vóór of tijdens de drankbereiding.

U kunt koffiehoeveelheden traploos instellen tussen 25 ml en 220 ml.

5.3 Koffiespecialiteit bereiden

Voorwaarde: het apparaat is klaar voor gebruik.

1. Plaats een kopje of glas onder de uitloop.
2.  Druk op de bereidingstoets "Koffie".
 - » Het maalproces en de drankuitgifte gaan van start.
 - » De drankuitgifte eindigt automatisch.
3. Verwijder het kopje of glas.

5.4 Koffiebereiding afbreken

Als u de bereiding van een koffiespecialiteit voortijdig af wilt breken, drukt u opnieuw op de bereidingstoets.

5.5 Twee koffiespecialiteiten tegelijk bereiden

Met de bedieningstoets "2 kopjes" bereidt u tegelijkertijd twee koffiespecialiteiten. Bij de bereiding van twee kopjes voert het apparaat twee maalprocessen uit.

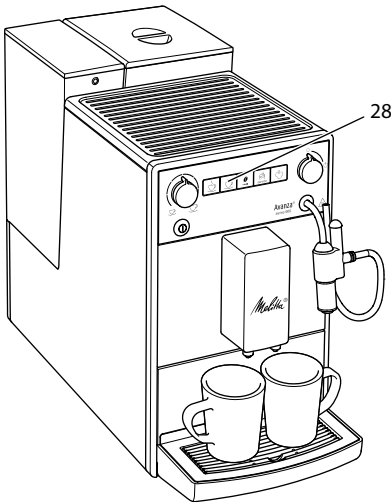

Afb. 13: Bereiding van twee kopjes

- Plaats twee kopjes onder de uitloop.
-  Druk op de bedieningstoets "2 kopjes" (28).
 - »  Op het display brandt 2 keer.
-  Druk op de bereidingstoets "Koffie".
 - » Het maalproces en de drankuitgifte gaan van start.
 - » De drankuitgifte eindigt automatisch.
- Haal de beide kopjes weg.

Informatie

- De instelling geldt alleen voor een afzonderlijke drankbereiding.
- Wanneer u binnen 1 minuut geen koffiespecialiteit bereidt, schakelt het apparaat naar de bereiding van één kopje.

5.6 Melkschuim bereiden

Melkschuim bereidt u met de Cappuccinatoren. Voor de bereiding van melkschuim is stoom nodig.

VOORZICHTIG

Uitstromende waterdamp en hete stoombuis

- Grijp niet in de uitstromende stoom.
- Raak de stoombuis tijdens en onmiddellijk na gebruik niet aan. Wacht tot de stoombuis is afgekoeld.

Voorwaarden: het apparaat is klaar voor gebruik. De Cappuccinatoren is aangesloten op het apparaat en de melk is aangesloten.



- Plaats een kopje of glas onder de Cappuccinatoren.
-  Druk op de bedieningstoets "Stoombereiding".
 - »  De knipperende weergave *Stoom* geeft aan dat het apparaat opwarmt voor de stoombereiding.
 - » Daarna geeft de verlichte weergave *Stoom* aan dat de stoombereiding klaar is voor gebruik.
-  Open het "Ventiel".
 - » De drankuitgifte gaat van start.
-  Sluit het "Ventiel".
 - » De drankuitgifte stopt.
- Verwijder het kopje of glas.
- U kunt meer dranken bereiden of de Cappuccinatoren spoelen:

- a) Bereid de volgende dranken en spoel de Cappuccinatore op een later tijdstip.
- b) Spoel de Cappuccinatore zoals hierna beschreven.

Informatie

Na 30 seconden schakelt het apparaat automatisch van de stoommodus naar de stand-bymodus. Druk op de bedieningstoets "Stoombereiding" om voortijdig naar de stand-bymodus te schakelen.

Cappuccinatore spoelen

1. Vul een bakje met schoon water.
2. Dompel de melkslang onder in het gevulde bakje.
Het uiteinde van de slang mag de bodem van het kannetje niet aanraken, zodat er voldoende water kan worden aangezogen.
3. Zet een leeg bakje onder de Cappuccinatore.
4.  Druk op de bedieningstoets "Stoombereiding".
 - »  De knipperende weergave *Stoom* geeft aan dat het apparaat opwarmt voor de stoombereiding.
 - » Daarna geeft de verlichte weergave *Stoom* aan dat de stoombereiding klaar is voor gebruik.

5.  Open het "Ventiel".

6.  Sluit het "Ventiel", zodra er een schoon water-/stoommengsel in het lege kannetje stroomt.

» De Cappuccinatore is gespoeld.

Informatie

Wij adviseren:

- de Cappuccinatore niet alleen te spoelen, maar ook regelmatig uit elkaar te halen en te reinigen (zie hoofdstuk 7.2 *Cappuccinatore reinigen* op pagina 107).
- De Cappuccinatore wekelijks met de Melitta® PERFECT CLEAN Melksysteemreiniger voor volautomatische koffiemachines te spoelen. Gebruik de melkreinigeroplossing in plaats van schoon water.

5.7 Heet water bereiden

Heet water bereidt u met de Cappuccinatore.

VOORZICHTIG

Uitstromend heet water en hete stoombuis

- Grijp niet in het uitstromende, hete water.
- Raak de stoombuis tijdens en onmiddellijk na gebruik niet aan. Wacht tot de stoombuis is afgekoeld.

Voorwaarden: het apparaat is klaar voor gebruik. De Cappuccinatore is aangesloten.

1. Plaats een kopje of glas onder de Cappuccinatore.

2.  Open het "Ventiel".

» De drankuitgifte gaat van start.

3.  Sluit het "Ventiel".

» De drankuitgifte stopt.

4. Verwijder het kopje of glas.

6 Basisinstellingen wijzigen

U kunt de basisinstellingen van het apparaat via verschillende functies wijzigen. De functies zijn ingedeeld in twee service-modi.

6.1 Servicemodus 1

Elke functie heeft een eigen weergave.

Servicemodus 1	
Display	Functie
	Automatische uitschakeling
	Waterhardheid
	Uitschakelspoeling
	Filterprogramma
clean	Reinigingsprogramma
decalc	Ontkalkingsprogramma
	Zettemperatuur

Ga als volgt te werk voor het oproepen van de Servicemodus 1:

Voorwaarde: het apparaat is klaar voor gebruik.

- Houd de bedieningstoets "Service" langer dan 2 seconden ingedrukt om de Servicemodus 1 op te roepen.
 - » De *stand-by-indicatie* knippert snel en op het display brandt *2 keer*.
- Door één of meerdere keren te drukken op de bedieningstoets "Service" komt u terecht bij de gewenste functie.
 - » Er brandt een weergave in overeenstemming met de gekozen functie, zie de tabel *Servicemodus 1*.
 - » Het aantal brandende bonensymbolen geeft de actieve instelling van de functie aan.

Druk op de bereidingstoets "Koffie" om de servicemodus te verlaten zonder de instellingen op te slaan.

Informatie

Wanneer er binnen 1 minuut niets meer wordt ingevoerd, schakelt het apparaat terug naar de stand-bymodus.

6.2 Automatische uitschakeling instellen

Wanneer u het apparaat gedurende langere tijd niet bedient, wordt het eerst in de energiebespaarmodus gezet. Na een andere, ingestelde periode schakelt het apparaat uit.

De volgende instellingen zijn mogelijk:



Display	Energiebespaarmodus na:	Uitschakelen na:
	3 minuten	30 minuten
	10 minuten	1 uur
	20 minuten	4 uur
knippen	30 minuten	8 uur

Informatie

U kunt de energiebespaarmodus beëindigen door op een willekeurige toets te drukken.

Voorwaarde: het apparaat is klaar voor gebruik.

- Houd de bedieningstoets "Service" langer dan 2 seconden ingedrukt om de Servicemodus 1 op te roepen.
- Druk zo vaak op de bedieningstoets "Service" tot de weergave voor de functie *Automatisch uitschakelen* verschijnt.

3.  Druk zo vaak op de bedieningstoets "Koffiesterkte" tot de gewenste tijd is ingesteld.
4.  U kunt de volgende functie oproepen of de servicemodus verlaten:
 - a) Druk kort op de bedieningstoets "Service" om naar de volgende functie te navigeren.
 - b) Houd de bedieningstoets "Service" langer dan 2 seconden ingedrukt om de instelling op te slaan en de servicemodus te verlaten.

6.3 Waterhardheid instellen

Met de instelling van de waterhardheid wordt gereguleerd hoe vaak het apparaat erom vraagt, ontkalkt te worden. Hoe harder het water is, des te vaker moet het apparaat ontkalkt worden.

Informatie





Terwijl u een waterfilter gebruikt, kunt u geen waterhardheid instellen (zie hoofdstuk 7.6 *Waterfilter gebruiken* op pagina 111). Met waterfilter is de waterhardheid ingesteld op Zacht.

Bepaal de waterhardheid met het meegeleverde teststrookje. Neem de instructies op de verpakking van het teststrookje en in de tabel *Waterhardheidsklasse* op pagina 115 in acht.

De volgende instellingen zijn mogelijk:

Display	Waterhardheid
	zacht, ontkalken na 150 liter
	gemiddeld, ontkalken na 100 liter
	hard, ontkalken na 70 liter
 knipperen	zeer hard, ontkalken na 30 liter
geen <i>koffiebonen</i>	Er wordt een waterfilter gebruikt. Instellen is niet mogelijk.

Voorwaarde: het apparaat is klaar voor gebruik.

1.  Houd de bedieningstoets "Service" langer dan 2 seconden ingedrukt om de Servicemodus 1 op te roepen.
2.   Druk zo vaak op de bedieningstoets "Service" tot de weergave voor de functie *Waterhardheid* verschijnt.
3.  Druk zo vaak op de bedieningstoets "Koffiesterkte" tot de gewenste waterhardheid is ingesteld.
4.  U kunt de volgende functie oproepen of de servicemodus verlaten:
 - a) Druk kort op de bedieningstoets "Service" om naar de volgende functie te navigeren.
 - b) Houd de bedieningstoets "Service" langer dan 2 seconden ingedrukt om de instelling op te slaan en de servicemodus te verlaten.

6.4 Uitschakelspoeling activeren/deactiveren

Het koffiesysteem wordt altijd onmiddellijk na inschakeling gespoeld. Alleen de uitschakelspoeling kan worden geactiveerd of gedeactiveerd. Als deze is geactiveerd, wordt het koffiesysteem na uitschakeling gespoeld.





Informatie

Wij adviseren om de uitschakelspoeling niet permanent te deactiveren, omdat de uitschakelspoeling het koffiesysteem reinigt.

De volgende instellingen zijn mogelijk:

Display	Uitschakelspoeling
	geactiveerd
geen <i>koffiebonen</i>	gedeactiveerd



Voorwaarde: het apparaat is klaar voor gebruik.

-  Houd de bedieningstoets "Service" langer dan 2 seconden ingedrukt om de Servicemodus 1 op te roepen.
-   Druk zo vaak op de bedieningstoets "Service" tot de weergave voor de functie *Uitschakelspoeling* verschijnt.
-  Druk zo vaak op de bedieningstoets "Koffiesterkte" tot de uitschakelspoeling is geactiveerd of gedeactiveerd.
-  U kunt de volgende functie oproepen of de servicemodus verlaten:
 - Druk kort op de bedieningstoets "Service" om naar de volgende functie te navigeren.
 - Houd de bedieningstoets "Service" langer dan 2 seconden ingedrukt om de instelling op te slaan en de servicemodus te verlaten.



6.5 Zettemperatuur instellen

De zettemperatuur heeft invloed op de smaak van de koffiespecialiteit.

De volgende instellingen zijn mogelijk:

Display	Zettemperatuur
	laag
	gemiddeld
	hoog

Voorwaarde: het apparaat is klaar voor gebruik.



-  Houd de bedieningstoets "Service" langer dan 2 seconden ingedrukt om de Servicemodus 1 op te roepen.
-   Druk zo vaak op de bedieningstoets "Service" tot de weergave

voor de functie *Zettemperatuur* verschijnt.

-  Druk zo vaak op de bedieningstoets "Koffiesterkte" tot de gewenste zettemperatuur is ingesteld.
-  U kunt de volgende functie oproepen of de servicemodus verlaten:
 - Druk kort op de bedieningstoets "Service" om naar de volgende functie te navigeren.
 - Houd de bedieningstoets "Service" langer dan 2 seconden ingedrukt om de instelling op te slaan en de servicemodus te verlaten.

6.6 Servicemodus 2

Elke functie heeft een eigen weergave.

Servicemodus 2	
Display	Functie
	Fabrieksinstellingen
	Ontluchten

Ga als volgt te werk voor het oproepen van de Servicemodus 2:

Voorwaarde: het apparaat is klaar voor gebruik.

-   Houd de bedieningstoets "Service" en bovendien de bereidingstoets "Koffie" langer dan 2 seconden ingedrukt om de Servicemodus 2 op te roepen.
 - »   De *stand-by-indicatie* en de weergave *2 keer* knipperen snel.
-  Door één of meerdere keren te drukken op de bedieningstoets "Service" komt u terecht bij de gewenste functie.
 - » Er brandt een weergave in overeenstemming met de gekozen functie, zie de tabel *Servicemodus 2*.

- » Het aantal brandende bonensymbolen geeft de actieve instelling van de functie aan.

Druk op de bereidingstoets "Koffie" om de servicemodus te verlaten zonder de instellingen op te slaan.

Informatie

Wanneer er binnen 1 minuut niets meer wordt ingevoerd, schakelt het apparaat terug naar de stand-bymodus.

6.7 Resetten naar fabrieksinstellingen

U kunt het apparaat resetten naar de fabrieksinstellingen. Bij het resetten raakt u uw instelwaarden van de functies kwijt.

Voorwaarde: het apparaat is klaar voor gebruik.

-   Houd de bedieningstoets "Service" en bovendien de bereidingstoets "Koffie" langer dan 2 seconden ingedrukt om de Servicemodus 2 op te roepen.
-   Druk zo vaak op de bedieningstoets "Service" tot de weergave voor de functie *Fabrieksinstellingen* verschijnt.
-  Druk zo vaak op de bedieningstoets "Koffiesterkte" tot op het display één koffieboon brandt.
-  Houd de bedieningstoets "Service" langer dan 2 seconden ingedrukt om het apparaat naar de fabrieksinstellingen te resetten en de servicemodus te verlaten.

6.8 Maalgraad instellen

De maalgraad van de gemalen koffie heeft invloed op de smaak van de koffie.

Wanneer u de maalgraad fijner instelt, wordt de koffie sterker.

OPGELET

Zeer fijn gemalen koffiepoeder kan de zetgroep verstopen.

- De maalgraad werd voor de levering optimaal ingesteld. Stel de maalgraad ten vroegste na ca. 100 koffiebereidingen weer af (na ongeveer 1 maand, afhankelijk van de koffieconsumptie).
- Stel de maalgraad niet te fijn in. De maalgraad is optimaal ingesteld, wanneer de koffie gelijkmatig uit de uitloop stroomt en een fijne, vaste crema ontstaat.

Stel de maalgraad in, terwijl het maalwerk loopt.

Voorwaarde: het apparaat is klaar voor gebruik.

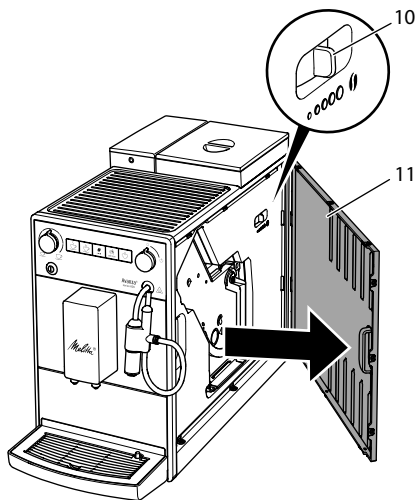

Afb. 14: Maalgraad instellen

1. Open het afdekpaneel (11). Grijp daarvoor in de uitsparing aan de rechterkant van het apparaat en trek het afdekpaneel er naar de zijkant toe af.
2. Bereid een willekeurige koffiespecialiteit.
3. Beweeg de schakelaar (10) naar links of naar rechts, terwijl het maalwerk loopt. Naar links = maalgraad fijner
Naar rechts = maalgraad grover
4. Plaats het afdekpaneel (11) er aan de zijkant in tot het vastklikt.

7 Verzorging en onderhoud

Door regelmatige verzorging en onderhoud van het apparaat zorgt u voor een permanent hoge kwaliteit van uw dranken.

7.1 Algemene reiniging

Reinig het apparaat regelmatig. Verwijder externe verontreinigingen door melk en koffie onmiddellijk.

OPGELET

Het gebruik van ongeschikte reinigingsmiddelen kan krassen veroorzaken op het oppervlak van het apparaat.

- Gebruik geen schurende doeken, sponzen of reinigingsmiddelen.

Voorwaarde: het apparaat is uitgeschakeld.

- Reinig het apparaat aan de buitenkant met een zachte, vochtige doek en een normaal vaatwasmiddel.
- Spoel het lekbakje, de residubak en het druprooster af. Gebruik hierbij een zachte, vochtige doek en een normaal vaatwasmiddel.
De residubak mag worden gereinigd in de vaatwasmachine.
- Reinig het bonenreservoir met een zachte, droge doek.

7.2 Cappuccinatore reinigen

Om schade aan het apparaat te vermijden, adviseren wij de Cappuccinatore en de melkslang geregeld te reinigen.

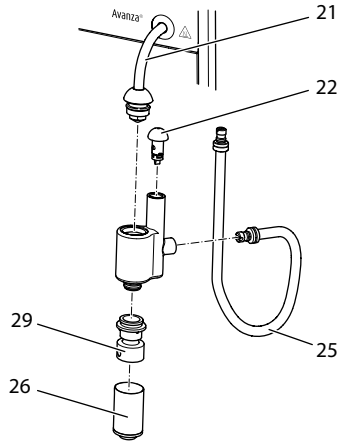

Afb. 15: Cappuccinatore uit elkaar halen

1. Trek de Cappuccinatore los van de stoombuis (21).
2. Trek de volgende onderdelen los van de Cappuccinatore:
 - melkslang (25)
 - aansluitingen voor luchtaanzuiging (22),
 - uitloop voor melkschuim (26),
 - inzetstuk uitloop (29).
3. Reinig de Cappuccinatore en de verschillende delen met warm water.
4. Zet de Cappuccinatore weer in elkaar.
5. Sluit de Cappuccinatore aan op het apparaat (zie hoofdstuk 3.5 Cappuccinatore aansluiten op pagina 96).

7.3 Zetgroep reinigen

Om schade aan het apparaat te vermijden, adviseren wij de zetgroep eenmaal per week te reinigen.

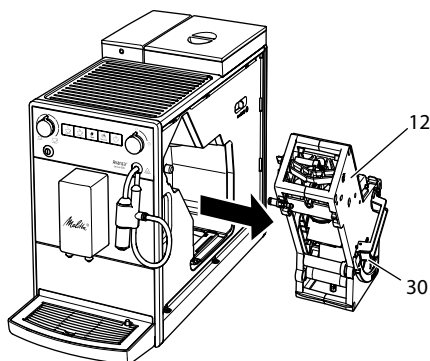

Afb. 16: Zetgroep demonteren

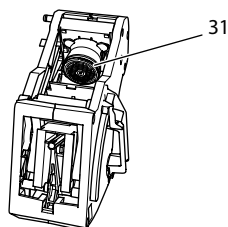

Afb. 17: Zetgroep reinigen

Voorwaarde: het apparaat is uitgeschakeld.

1. Open het afdekpaneel (11). Grijp daarvoor in de uitsparing aan de rechterkant van het apparaat en trek het afdekpaneel er naar de zijkant toe af.
2. Houd de rode knop (30) aan de hendel van de zetgroep (12) ingedrukt en draai deze met de wijzers van de klok mee tot hij vastklikt.
3. Trek de zetgroep aan de greep uit het apparaat.
4. Spoel de volledige zetgroep langs alle kanten zorgvuldig af onder stromend water. Zorg er met name voor dat er geen koffieresten meer aanwezig zijn in de zeef (31).
5. Laat de zetgroep uitdruppelen.
6. Verwijder met een zachte, droge doek koffieresten van de oppervlakken binnenin het apparaat.
7. Plaats de zetgroep in het apparaat. Houd de rode hendel aan de greep van de zetgroep ingedrukt en draai deze

tegen de wijzers van de klok in tot deze vastklikt.

8. Plaats het afdekpaneel er aan de zijkant in tot het vastklikt.

Bij een ingeschakeld apparaat geven afwisselend knipperen van de *stand-by-indicatie* en de weergave *clean* weer dat er een zetgroep ontbreekt. Nadat de zetgroep is geplaatst, schakelt het apparaat om naar de stand-bymodus.

7.4 Reinigingsprogramma uitvoeren

Met het reinigingsprogramma worden koffie- en koffioleresten verwijderd met behulp van een reinigingsmiddel voor volautomatische koffiemachines.

Om schade aan het apparaat te vermijden, adviseren wij het reinigingsprogramma alle 2 maanden uit te voeren – of wanneer het apparaat erom vraagt.

clean Op het display brandt *Reinigen*. U krijgt de vraag om het apparaat te reinigen.

⚠ VOORZICHTIG

Contact met het reinigingsmiddel voor volautomatische koffiemachines kan irritatie van de ogen en de huid tot gevolg hebben.

- Neem de gebruiksinstructies op de verpakking van het reinigingsmiddel voor volautomatische koffiemachines in acht.

OPGELET

Het gebruik van een ongeschikt reinigingsmiddel voor volautomatische koffiemachines kan schade aan het apparaat tot gevolg hebben.

- Gebruik uitsluitend de Melitta® PERFECT CLEAN Reinigingstabletten voor volautomatische koffiemachines.

Het reinigingsprogramma duurt ongeveer 15 minuten en mag niet worden onderbroken.

Het reinigingsprogramma verloopt in verschillende fasen. Het aantal weergegeven koffiebonen maakt de voortgang duidelijk.

Tijdens het reinigingsprogramma voert het apparaat verschillende spoelprocessen uit. Daarbij wordt ook de binnenkant van het lekbakje gespoeld.



Voorwaarde: het apparaat is klaar voor gebruik.

1.  Houd de bedieningstoets "Service" langer dan 2 seconden ingedrukt om de Servicemodus 1 op te roepen.
 2.  **clean** Druk zo vaak op de bedieningstoets "Service" tot de weergave voor het reinigingsprogramma verschijnt.
 3.  Houd de bedieningstoets "Service" langer dan 2 seconden ingedrukt om het reinigingsprogramma te starten.
 - » **clean** De weergave *Reinigen* knippert tot aan het einde van het reinigingsprogramma.
-  De eerste fase van het reinigingsprogramma start. Op het display brandt één koffieboon.
- »  Op het display brandt *Lekbakje*. U krijgt de vraag om het lekbakje en de residubak te legen.
4. Leeg het lekbakje en de residubak.
 5. Plaats het lekbakje zonder de residubak terug.
 6. Zet de residubak onder de uitloop.
 - » Het apparaat spoelt twee keer.
 - » **clean** Op het display knippert *Reinigen* snel. U krijgt de vraag om de zetgroep te verwijderen en een reinigingstablet erin te leggen.
 7. Verwijder de zetgroep. Schakel het apparaat hierbij niet uit.
 8. Spoel de zetgroep af onder stromend water (zie hoofdstuk 7.3 *Zetgroep reinigen* op pagina 107).

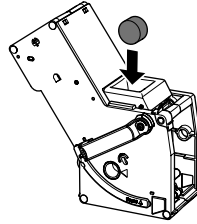

9. Leg een reinigingstablet in de zetgroep. Plaats de zetgroep in het apparaat.





Afb. 18: Reinigingstablet in de zetgroep leggen.

  De tweede fase van het reinigingsprogramma gaat van start. Op het display branden twee koffiebonen.

- » Het apparaat voert verschillende spoelprocessen uit.
- »  Op het display brandt *Lekbakje*. U krijgt de vraag om het lekbakje en de residubak te legen.

   De derde fase van het reinigingsprogramma gaat van start. Op het display branden drie koffiebonen.

10. Leeg het lekbakje en de residubak.
11. Plaats het lekbakje zonder de residubak terug.

   De vierde fase van het reinigingsprogramma gaat van start. Op het display knipperen de drie koffiebonen.

12. Zet de residubak onder de uitloop.
 - » Het apparaat voert verschillende spoelprocessen uit.
 - »  Op het display brandt *Lekbakje*. U krijgt de vraag om het lekbakje en de residubak te legen.

13. Leeg het lekbakje en de residubak.
14. Plaats het lekbakje en de residubak terug.

- » Het reinigingsprogramma is voltooid.
- » Op het display dooft *Reinigen*.
- » Het apparaat is klaar voor gebruik.

Informatie

Indien het reinigingsprogramma werd afgebroken, bijv. omdat u het apparaat

onopzettelijk hebt uitgeschakeld, moet u het apparaat opnieuw inschakelen en de aanwijzingen vanaf stap 10 volgen. Verder volgens is het apparaat klaar voor gebruik. Dat geldt ook, wanneer het niet volledig werd gereinigd. Voor een volledige reiniging moet u het reinigingsprogramma vanaf het begin uitvoeren.

7.5 Ontkalkingsprogramma uitvoeren

Met het ontkalkingsprogramma worden kalkafzettingen uit het apparaat verwijderd met behulp van een ontkalker voor volautomatische koffiemachines.

Om schade aan het apparaat te vermijden, adviseren wij het ontkalkingsprogramma elke 3 maanden uit te voeren – of wanneer het apparaat erom vraagt – mits u regelmatig een waterfilter gebruikt.

decalc Op het display brandt *Ontkalken*. U krijgt de vraag om het apparaat te ontkalken.

⚠ VOORZICHTIG

Contact met ontkalker kan irritaties van de ogen en de huid tot gevolg hebben.

- Neem de gebruiksinstructies op de verpakking van de ontkalker in acht.

⚠ VOORZICHTIG

Uitstromend heet water en hete stoombuis

- Raak de stoombuis tijdens en onmiddellijk na gebruik niet aan.
- Wacht tot de stoombuis is afgekoeld.

OPGELET

Het gebruik van een ongeschikte ontkalker en het negeren van de gebruiksinstructies kunnen schade veroorzaken aan het apparaat.

- Gebruik uitsluitend de Melitta® ANTI CALC Vloeibare ontkalker voor volautomatische koffiemachines.

- Neem de gebruiksinstructies op de verpakking van de ontkalker in acht.

OPGELET

Een ingeschroefde waterfilter kan tijdens het ontkalkingsprogramma beschadigd raken.

- Verwijder de waterfilter (zie Afb. 19 op pagina 112).
- Leg de waterfilter tijdens het ontkalkingsprogramma in een bakje met leidingwater.
- Na afloop van het ontkalkingsprogramma kunt u de waterfilter weer aanbrengen en verder gebruiken.

Het ontkalkingsprogramma duurt ongeveer 25 minuten en mag niet worden onderbroken.

Het ontkalkingsprogramma verloopt volgens verschillende fasen. Het aantal weergegeven koffiebonen maakt de voortgang duidelijk.

Tijdens het ontkalkingsprogramma voert het apparaat verschillende spoelprocessen uit. Daarbij wordt ook de binnenkant van het lekbakje gespoeld.

Voorwaarde: het apparaat is klaar voor gebruik.

1.  Houd de bedieningstoets "Service" langer dan 2 seconden ingedrukt om de Servicemodus 1 op te roepen.
2.  **decalc** Druk zo vaak op de bedieningstoets "Service" tot de weergave voor het ontkalkingsprogramma verschijnt.
3.  Houd de bedieningstoets "Service" langer dan 2 seconden ingedrukt om het ontkalkingsprogramma te starten.
 - » **decalc** Op het display knippert *Ontkalken* totdat het ontkalkingsprogramma is voltooid.

☉ De eerste fase van het ontkalkingsprogramma gaat van start. Op het display brandt één koffieboon.



- »  Op het display brandt *Lekbakje*. U krijgt de vraag om het lekbakje en de residubak te legen.

4. Leeg het lekbakje en de residubak.
5. Plaats het lekbakje zonder de residubak terug.
6. Zet de residubak onder de Cappuccinatoren.
- »  Op het display brandt *Water*. U krijgt de vraag om de watertank te vullen met de ontkalkingsoplossing.
7. Verwijder de watertank.
8. Vul de watertank met 0,5 liter ontkalkeroplossing. Neem hierbij de overeenkomstige gebruiksaanwijzing van de ontkalker voor volautomatische koffiemachines in acht.
9. Plaats de watertank weer terug.

☉☉ De tweede fase van het ontkalkingsprogramma gaat van start. Op het display branden twee koffiebonen. De ontkalker moet gedurende ca. 20 minuten inwerken. Tijdens deze periode worden verschillende spoelprocessen uitgevoerd.

- »  Daarna brandt op het display *Stoom* en krijgt u de vraag om het "Ventiel" te openen.



10. Open het "Ventiel".
- »  Op het display knippert *Stoom*. Het apparaat voert verschillende spoelprocessen uit.
- »  Op het display brandt *Lekbakje*. U krijgt de vraag om het lekbakje en de residubak te legen.
11. Leeg het lekbakje en de residubak.
12. Plaats het lekbakje zonder de residubak terug.
13. Zet de residubak onder de Cappuccinatoren.

- »  Op het display brandt *Water*. U krijgt de vraag om de watertank te vullen.

14. Verwijder de watertank.
15. Spoel de watertank grondig uit en vul deze met vers water.
16. Plaats de watertank terug.

☉☉☉ De derde fase van het ontkalkingsprogramma gaat van start. Op het display branden drie koffiebonen.

- » Er stroomt heet water in de residubak.
- »  Op het display knippert *Stoom*.

17.  Zodra op het display *Stoom* brandt, sluit u het "Ventiel".

- »  Op het display brandt *Lekbakje*. U krijgt de vraag om het lekbakje en de residubak te legen.

18. Leeg het lekbakje en de residubak.
19. Plaats het lekbakje en de residubak terug.
- » Het ontkalkingsprogramma is voltooid.
- » Op het display dooft *Ontkalken*.
- » Het apparaat is klaar voor gebruik.

Informatie

Indien het ontkalkingsprogramma werd afgebroken, bijv. omdat u het apparaat onopzettelijk hebt uitgeschakeld, moet u het apparaat opnieuw inschakelen en de aanwijzingen vanaf stap 11 volgen. vervolgens is het apparaat klaar voor gebruik. Dat geldt ook, wanneer het niet volledig werd ontkalkt. Voor een volledige ontkalking moet u het ontkalkingsprogramma vanaf het begin uitvoeren.

7.6 Waterfilter gebruiken

Het gebruik van een waterfilter verlengt de levensduur van het apparaat en u hoeft het apparaat niet zo vaak te ontkalken. De waterfilter filtert kalk en andere schadelijke stoffen uit het water.

Gebruik uitsluitend de Melitta® Pro Aqua Filterpatronen voor volautomatische koffiemachines. Neem de gebruiksinstructies op de verpakking van de waterfilter in acht.

i Informatie

Bij gebruik en regelmatige vervanging van de Melitta® Pro Aqua Filterpatronen moet het apparaat nog maar één keer per jaar worden ontkalkt.

De opgave is gebaseerd op gemiddeld 6 kopjes koffie van telkens 120 ml per dag en 6 filtervervangingen per jaar.

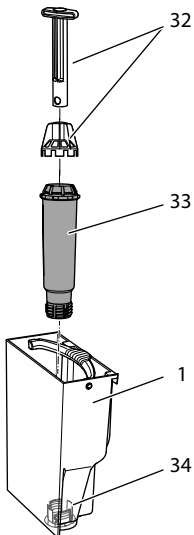

Afb. 19: Waterfilter vast- of losschroeven

De waterfilter (33) wordt met de schroefhulp (32) in of uit de schroefdraad (32) op de bodem van de watertank (1) geschroefd.

i Informatie

De waterfilter mag niet gedurende langere tijd droogstaan. Wij adviseren de waterfilter in een bakje met leidingwater in de koelkast te bewaren, als het apparaat gedurende langere tijd niet wordt gebruikt.

Waterfilter aanbrengen

Voorwaarde: het apparaat is klaar voor gebruik.

1.  Houd de bedieningstoets "Service" langer dan 2 seconden ingedrukt om de Servicemodus 1 op te roepen.
2.  Druk zo vaak op de bedieningstoets "Service" tot de weergave voor het filterprogramma verschijnt.
3.  Druk op de bedieningstoets "Koffiesterkte" tot er één koffieboon brandt.
4. Volg de aanwijzingen vanaf stap 3 in het hoofdstuk *Waterfilter vervangen*.

Waterfilter vervangen



Om een stabiele werking van de waterfilter te behouden, adviseren wij om de waterfilter om de 2 maanden te vervangen – of wanneer het apparaat daarom vraagt.





 Op het display brandt *Filter*. U krijgt de vraag om de waterfilter te vervangen.

i Informatie

- Wanneer u een waterfilter gebruikt, kunt u geen waterhardheid instellen. De waterhardheid is automatisch ingesteld op Zacht (zie hoofdstuk 6.3 *Waterhardheid instellen* op pagina 104).
- Leg de waterfilter enkele minuten in een bakje met vers leidingwater voor u deze in de watertank schroeft.

Voorwaarde: het apparaat is klaar voor gebruik.

1.  Houd de bedieningstoets "Service" langer dan 2 seconden ingedrukt om de Servicemodus 1 op te roepen.
2.  Druk zo vaak op de bedieningstoets "Service" tot de weergave voor het filterprogramma verschijnt.
 - »  Op het display brandt één boon.

3.  Houd de bedieningstoets "Service" langer dan 2 seconden ingedrukt om het filterprogramma te starten.
 - »  Op het display knippert *Filter* totdat het filterprogramma is voltooid.
 - »  Op het display brandt *Lekbakje*. U krijgt de vraag om het lekbakje en de residubak te legen.
4. Leeg het lekbakje en de residubak.
5. Plaats het lekbakje zonder de residubak terug.
6. Zet de residubak onder de Cappuccinatoren.
 - »  Op het display brandt *Water*. U krijgt de vraag om de watertank te verwijderen en de waterfilter erin te zetten.
7. Verwijder de watertank.
8. Leeg de watertank.
9. Plaats een nieuwe filter in de watertank (zie *Afb. 19*).
10. Vul de watertank.
11. Plaats de watertank weer terug.
 - »  De weergave *Stoom* brandt en u krijgt de vraag om het "Ventiel" te openen.







12. Open het "Ventiel".
Sluit eerst het "Ventiel", als het apparaat u tijdens dit proces de opdracht geeft om de watertank te vullen. Vul de watertank en open vervolgens het "Ventiel".
 - » De filter wordt met water gespoeld.
 - » Er stroomt water in het bakje onder de Cappuccinatoren.
 - »  De weergave *Stoom* brandt en u krijgt de vraag om het "Ventiel" te sluiten.



13. Sluit het "Ventiel".
 - » Het filterprogramma is voltooid.
 - » Op het display dooft *Filter*.
 - » Het apparaat is klaar voor gebruik.

Waterfilter permanent afmelden

Wanneer u een aangebrachte waterfilter heeft verwijderd en het apparaat zonder waterfilter verder wilt gebruiken, meldt u de waterfilter af op het apparaat:

1. Verwijder de watertank.
2. Leeg de watertank.
3. Verwijder de waterfilter (zie *Afb. 19*).
4. Vul de watertank.
5. Plaats de watertank weer terug.
6.  Houd de bedieningstoets "Service" langer dan 2 seconden ingedrukt om de Servicemodus 1 op te roepen.
7.   Druk zo vaak op de bedieningstoets "Service" tot de weergave voor de functie *Filter* verschijnt.
8.  Druk zo vaak op de bedieningstoets "Koffiesterkte" tot er geen koffieboon meer brandt.
9.  Houd de bedieningstoets "Service" langer dan 2 seconden ingedrukt om de instelling op te slaan en de servicemodus te verlaten.
 - » De waterfilter is afgemeld.
 - » De waterhardheid is gereset naar de hardheid die het apparaat vóór het aanbrengen van een waterfilter had opgeslagen.
10. Stel de waterhardheid eventueel in (zie hoofdstuk 6.3 *Waterhardheid instellen* op pagina 104).

8 Transport, bewaring en verwijdering

8.1 Apparaat ontluichten

Wij adviseren het apparaat te ontluichten als het gedurende langere tijd niet wordt gebruikt, voordat het wordt getransporteerd of bij vorstgevaar.

Bij het ontluichten wordt het resterende water uit het apparaat verwijderd.









Als u het apparaat opnieuw in gebruik neemt, wordt er na het inschakelen een automatische spoeling uitgevoerd en het apparaat wordt ontluicht (zie hoofdstuk 3.6 *Apparaat de eerste keer inschakelen* op pagina 96).

⚠ VOORZICHTIG

Uitstromende waterdamp en hete stoombuis

- Grijp niet in de uitstromende stoom.
- Raak de stoombuis tijdens en onmiddellijk na gebruik niet aan. Wacht tot de stoombuis is afgekoeld.

Voorwaarde: het apparaat is klaar voor gebruik.

1.   Houd de bedieningstoets "Service" en bovendien de bereidingstoets "Koffie" langer dan 2 seconden ingedrukt om de Servicemodus 2 op te roepen.
2.   Druk zo vaak op de bedieningstoets "Service" tot de weergave voor de functie *Ontluichten* verschijnt.
3.  Houd de bedieningstoets "Service" langer dan 2 seconden ingedrukt om het ontluichten te starten.
 - »  De *stand-by-indicatie* knippert tot de stoomtoevoer in stand-by staat.
 - »  Op het display brandt *Water*. U krijgt de vraag om de watertank te verwijderen.
4. Verwijder de watertank en maak deze leeg.
 - »  De weergave *Stoom* brandt en u krijgt de vraag om het "Ventiel" te openen.



5. **Open het "Ventiel".**
 - » Er komt water en stoom uit de Capuccinatoren.
 - »  Op het display knippert *Stoom*.
 - » De weergave *Stoom* brandt en u krijgt de vraag om het "Ventiel" te sluiten.



6. **Sluit het "Ventiel".**
 - » Het apparaat is ontluicht en wordt automatisch uitgeschakeld.

8.2 Apparaat transporteren

OPGELET

Bevoren restwater kan schade aan het apparaat veroorzaken.

- Zorg ervoor dat het apparaat niet wordt blootgesteld aan temperaturen onder 0 °C.

Transporteer het apparaat in de originele verpakking. Op die manier vermijdt u transportschade.

Voer de volgende stappen uit voor u het apparaat transporteert:

1. Ontluicht het apparaat (zie hoofdstuk 8.1 *Apparaat ontluichten* op pagina 113).
2. Leeg het lekbakje en de residubak.
3. Leeg de watertank.
4. Leeg het bonenreservoir.
5. Reinig het apparaat (zie hoofdstuk 7.1 *Algemene reiniging* op pagina 107).
6. Verpak het apparaat.

ℹ Informatie

- Bij verzending van het apparaat naar de servicepunten van Melitta is het niet nodig om het druprooster mee te sturen. Daardoor vermijdt u krassen die worden veroorzaakt door het transport.
- Gebruik geen gangbare plak- en pakketbanden voor het bevestigen van losse onderdelen. Wanneer deze worden verwijderd, blijven lijmresten aan het apparaat plakken, die slechts moeilijk kunnen worden verwijderd.

8.3 Apparaat afdanken



De met dit symbool gemarkeerde apparaten zijn onderworpen aan de Europese richtlijn 2002/96/EG voor WEEE (Waste Electrical and Electronic Equipment, AEEA).

Elektrische apparaten horen niet bij het huisvuil.

Dank het apparaat op een milieuvriendelijke manier af via de geschikte inzamel-punten.

9 Technische gegevens

Technische gegevens	
Bedrijfsspanning	220 V – 240 V, 50 Hz – 60 Hz
Verbruik	1450 W
Pompdruk	maximaal 15 bar
Afmetingen	
Breedte	200 mm
Diepte	460 mm
Hoogte	353 mm
Inhoud	
Bonenreservoir	250 g
Watertank	1,5 l
Gewicht (leeg)	8,1 kg
Omgevingsomstandigheden	
Temperatuur	10 °C – 32 °C
Relatieve luchtvochtigheid	30% – 80% (niet condensierend)

Waterhardheids-klasse	°dH	°e	°fH
Zacht	0 tot 10	0 tot 13	0 tot 18
Gemiddeld	10 tot 15	13 tot 19	18 tot 27
Hard	15 tot 20	19 tot 25	27 tot 36
Zeer hard	> 20	> 25	> 36

10 Storingen

Wanneer de storingen niet met de onderstaande maatregelen verholpen kunnen worden of wanneer er storingen optreden die hier niet vermeld staan, kunt u contact opnemen met onze hotline (lokaal tarief).

Het hotline-nummer vindt u in het deksel van de watertank of op onze internetpagina in het gedeelte Service.

Koffie druppelt slechts uit de uitloop.	Maalgraad is te fijn.	<ul style="list-style-type: none"> ▪ Maalgraad grover instellen (zie hoofdstuk 6.8 op pagina 106).
	Apparaat is verontreinigd.	<ul style="list-style-type: none"> ▪ Zetgroep reinigen (zie hoofdstuk 7.3 op pagina 107). ▪ Reinigingsprogramma uitvoeren (zie hoofdstuk 7.4 op pagina 108).
	Apparaat is verkalkt.	<ul style="list-style-type: none"> ▪ Ontkalkingsprogramma uitvoeren (zie hoofdstuk 7.5 op pagina 110).
Koffie loopt niet door.	Watertank is niet gevuld of niet juist geplaatst.	<ul style="list-style-type: none"> ▪ Watertank vullen en correcte plaatsing controleren (zie hoofdstuk 4.3 op pagina 98).
	Zetgroep is verstopt.	<ul style="list-style-type: none"> ▪ Zetgroep reinigen (zie hoofdstuk 7.3 op pagina 107).
Bij het opschuimen van melk ontstaat te weinig melkschuim.	Cappuccinatore is verontreinigd.	<ul style="list-style-type: none"> ▪ Cappuccinatore reinigen (zie hoofdstuk 7.2 op pagina 107).
Hoewel het bonenreservoir gevuld is, geeft het apparaat aan dat er koffiebonen bijgevoerd moeten worden.	Koffiebonen vallen niet in het maalwerk.	<ul style="list-style-type: none"> ▪ Op een bereidingstoets drukken. ▪ Lichtjes tegen het bonenreservoir kloppen. ▪ Bonenreservoir reinigen. ▪ Koffiebonen hebben een te hoog oliegehalte. Andere koffiebonen gebruiken.
Lawaai uit het maalwerk.	Vreemd voorwerp in het maalwerk.	<ul style="list-style-type: none"> ▪ Contact opnemen met de hotline.
Zetgroep kan na verwijdering niet terug worden geplaatst.	Greep voor de vergrendeling van de zetgroep niet op de juiste positie.	<ul style="list-style-type: none"> ▪ Controleren of de greep voor de vergrendeling van de zetgroep correct vergrendeld is (zie hoofdstuk 7.3 op pagina 107).
	Aandrijving niet op de juiste positie.	<ul style="list-style-type: none"> ▪ Druk langer dan 2 seconden gelijktijdig op de bereidingstoets "Koffie" en de bedieningstoets "2 kopjes". Het apparaat voert een initialisatie uit.
Snel afwisselend knipperen van de weergaven:  	Softwarestoring	<ul style="list-style-type: none"> ▪ Apparaat uit- en weer inschakelen (zie hoofdstuk 4.1 op pagina 97). ▪ Contact opnemen met de hotline.
Snel afwisselend knipperen van de weergaven:  clean	Zetgroep is niet geplaatst.	<ul style="list-style-type: none"> ▪ Plaats de zetgroep en vergrendel deze.
Branden van de weergave zonder dat deze geactiveerd is. 	Apparaat is niet volledig ontluicht.	<ul style="list-style-type: none"> ▪ Apparaat ontluichten, hiervoor de draairegelaar met de wijzers van de klok mee tot aan de aanslag draaien. Draai de draaiknop tegen de wijzers van de klok in tot aan de aanslag, zodra op het display <i>Stoom</i> permanent brandt. ▪ Zetgroep reinigen (zie hoofdstuk 7.3 op pagina 107).

Indice

1	Descrizione delle macchine da caffè	119
1.1	Componenti della macchina da caffè.....	119
1.2	Elementi del pannello dei comandi.....	120
1.3	Componenti del cappuccinatore.....	121
2	Avvertenze di sicurezza	121
2.1	Uso previsto	121
2.2	Pericolo di elettricità	122
2.3	Pericolo di ustione e scottatura.....	122
2.4	Altri pericoli	122
3	Primi passi	123
3.1	Disimballaggio della macchina da caffè.....	123
3.2	Controllo dell'entità di fornitura	123
3.3	Collocazione della macchina da caffè.....	123
3.4	Collegamento della macchina da caffè.....	123
3.5	Collegamento del cappuccinatore	124
3.6	Prima messa in funzione della macchina da caffè.....	124
4	Comandi fondamentali	125
4.1	Accensione e spegnimento della macchina da caffè.....	125
4.2	Versamento dei chicchi di caffè nel contenitore.....	125
4.3	Riempimento del serbatoio dell'acqua	126
4.4	Regolazione dell'erogatore per bevande di caffè.....	127
4.5	Uso del latte	127
4.6	Svuotamento della vaschetta raccogli gocce e del contenitore per i fondi di caffè	127
5	Preparazione delle bevande	128
5.1	Regolazione dell'intensità dell'aroma.....	128
5.2	Impostazione della quantità di caffè.....	129
5.3	Preparazione di una bevanda di caffè	129
5.4	Interruzione della preparazione di un caffè	129
5.5	Preparazione contemporanea di due bevande di caffè.....	129
5.6	Preparazione della schiuma latte	130
5.7	Preparazione dell'acqua calda.....	131
6	Modifica delle impostazioni base	131
6.1	Modalità Servizio 1	131
6.2	Impostazione dello spegnimento automatico.....	132
6.3	Impostazione della durezza dell'acqua.....	132
6.4	Attivazione/disattivazione del risciacquo allo spegnimento	133
6.5	Impostazione della temperatura del caffè.....	133

6.6	Modalità Servizio 2	134
6.7	Ripristino delle impostazioni di fabbrica.....	134
6.8	Regolazione del grado di macinazione.....	134
7	Pulizia e manutenzione	135
7.1	Pulizia generale.....	135
7.2	Pulizia del cappuccinatore	136
7.3	Pulizia dell'unità bollitore.....	136
7.4	Esecuzione del programma di pulizia.....	137
7.5	Esecuzione del programma di decalcificazione.....	138
7.6	Uso del filtro dell'acqua	140
8	Trasporto, stoccaggio e smaltimento.....	142
8.1	Sfiato della macchina da caffè.....	142
8.2	Trasporto della macchina da caffè	143
8.3	Smaltimento della macchina da caffè	144
9	Dati tecnici	144
10	Problemi.....	144

1 Descrizione delle macchine da caffè

1.1 Componenti della macchina da caffè

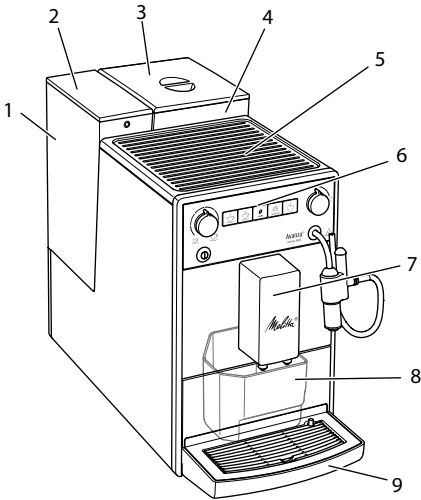

Fig. 1: Vista dal lato anteriore sinistro

- 1 Serbatoio dell'acqua
- 2 Coperchio del serbatoio dell'acqua
- 3 Coperchio del contenitore per chicchi
- 4 Contenitore per chicchi
- 5 Ripiano poggiatezze
- 6 Pannello dei comandi
- 7 Erogatore per bevande di caffè con 2 ugelli caffè
- 8 Contenitore (interno) per i fondi di caffè
- 9 Vaschetta raccogli gocce
- 10 Leva per "regolazione grado di macinazione" (all'interno)
- 11 Pannello di copertura
- 12 Unità bollitore (all'interno)
- 13 Cappuccinatore
- 14 Galleggiante
- 15 Piano poggia tazze

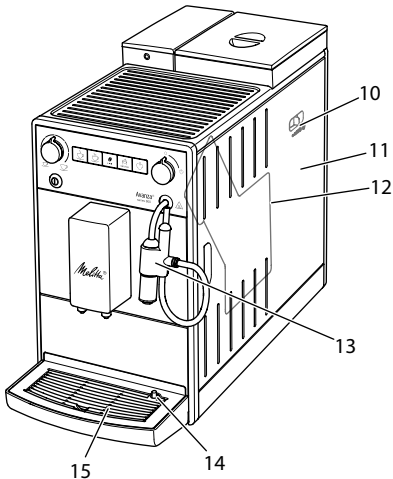

Fig. 2: Vista dal lato anteriore destro

1.2 Elementi del pannello dei comandi

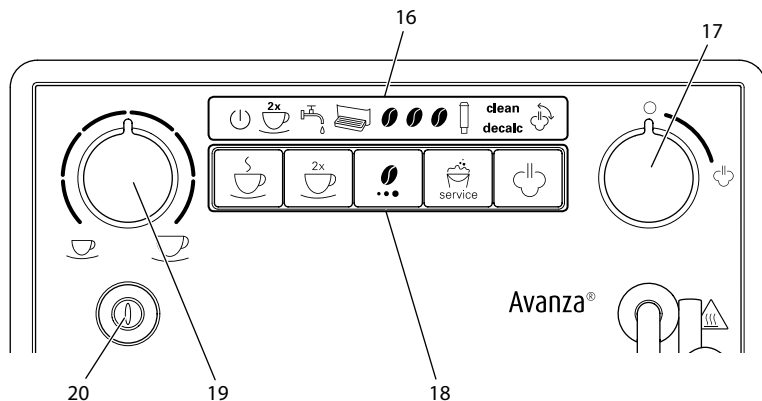

Fig. 3: Pannello dei comandi

- 16 Simboli visualizzati
- 17 "Valvola"
- 18 Tasti
- 19 Manopola di regolazione "Quantità caffè"
- 20 Tasto "ON/OFF"

Simbolo	Denominazione
	Simbolo di pronto al funzionamento
	Simbolo 2 volte
	Simbolo Acqua
	Simbolo Vaschetta raccogli gocce
	Simbolo Chicco di caffè
	Simbolo Filtro
clean	Simbolo Pulizia
decalc	Simbolo Decalcificazione
	Simbolo Vapore

Elemento di comando	Denominazione
	Tasto diretto "Caffè"
	Tasto di comando "2 volte"
	Tasto di comando "Intensità aroma"
	Tasto di comando "Servizio"
	Tasto di comando "Erogazione vapore"

1.3 Componenti del cappuccinatore

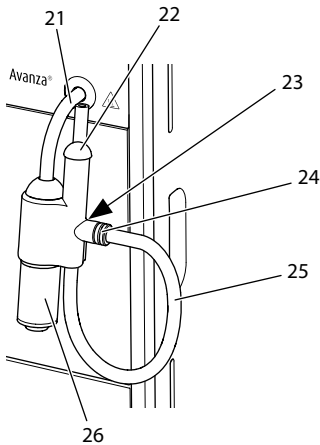

Fig. 4: Cappuccinatore

- 21 Tubo vapore
- 22 Bocchetta di presa d'aria
- 23 Supporto per il tubo del latte
- 24 Raccordo del tubo del latte
- 25 Tubo del latte
- 26 Erogatore per acqua calda o schiuma latte

Gentile Cliente,

grazie per aver scelto la nostra macchina da caffè superautomatica Melitta® Avanza®.

Le presenti istruzioni per l'uso vi permetteranno di conoscere le molteplici possibilità offerte da questa macchina da caffè e di godervi il caffè al massimo delle sue potenzialità di gusto e di aroma.

Leggete attentamente le presenti istruzioni per l'uso. Così eviterete danni alle persone e danni materiali. Conservate accuratamente le presenti istruzioni per l'uso. Se la macchina da caffè viene passata a terzi, insieme alla macchina dovranno essere consegnate anche le presenti istruzioni per l'uso.

Melitta non si assume alcuna responsabilità per danni derivanti dalla mancata osservanza delle istruzioni per l'uso.

Per maggiori informazioni oppure in caso di domande riguardanti la macchina da caffè rivolgetevi alla Melitta o visitate il sito Internet:

www.international.melitta.de

Vi auguriamo tanta soddisfazione con la vostra macchina da caffè.

2 Avvertenze di sicurezza

CE La macchina da caffè è conforme alle Direttive Europee vigenti ed è costruita secondo lo stato più avanzato della tecnica. Nonostante ciò sussistono rischi residui.

Attenersi alle avvertenze di sicurezza per evitare pericoli. Melitta non si assume alcuna responsabilità per danni derivanti dalla mancata osservanza delle avvertenze di sicurezza.

2.1 Uso previsto

La macchina è costruita per la preparazione delle bevande a base di caffè con caffè in chicchi, per la preparazione di schiuma latte e per il riscaldamento di acqua.

La macchina da caffè è destinata all'uso domestico.

Qualsiasi utilizzo diverso è considerato un uso improprio e potrà comportare danni alle persone o danni materiali. Melitta non sarà responsabile per danni causati da un uso improprio della macchina.

2.2 Pericolo di elettricità

In caso di danni alla macchina o al cavo di alimentazione sussiste il pericolo di morte a causa di scosse elettriche.

Attenersi alle seguenti avvertenze di sicurezza per evitare rischi causati da alta tensione.

- Non utilizzare un cavo di alimentazione difettoso.
- Un cavo di alimentazione difettoso dovrà essere sostituito esclusivamente dal produttore, dal suo servizio di assistenza o da un suo service partner.
- Non aprire coperchi o coperture avvitate in maniera fissa sul corpo della macchina da caffè.
- Utilizzare la macchina da caffè soltanto se questa è perfettamente funzionante e in perfetto stato tecnico.
- Una macchina da caffè difettosa dovrà essere riparata esclusivamente da un'officina autorizzata. Non riparare la macchina in autonomia.
- Non apportare modifiche alla macchina da caffè, ai suoi componenti o agli accessori.
- Non immergere la macchina da caffè in acqua.
- L'alimentatore non deve entrare in contatto con l'acqua.

2.3 Pericolo di ustione e scottatura

I liquidi ed il vapore fuoriuscenti possono essere molto caldi.

Anche alcune parti della macchina si riscaldano fortemente.

Attenersi alle seguenti avvertenze di sicurezza per evitare ustioni e scottature.

- Evitare il contatto dei liquidi e dei vapori fuoriuscenti con la pelle.
- Non toccare gli ugelli dell'erogatore e il tubo vapore durante e subito dopo l'erogazione di una bevanda. Attendere finché i componenti si sono raffreddati.

2.4 Altri pericoli

Attenersi alle seguenti avvertenze di sicurezza per evitare danni alle persone e danni materiali.

- Non utilizzare la macchina da caffè collocata in un armadio o simile.
- Durante il funzionamento della macchina da caffè non mettere le mani nel vano interno della macchina.
- Tenere la macchina da caffè ed il cavo di alimentazione lontani dalla portata dei bambini al di sotto degli 8 anni.
- L'uso della presente macchina da caffè è consentito ai bambini al di sopra degli 8 anni come anche a persone con ridotte capacità psico-fisico-sensoriali o con esperienze e conoscenze insufficienti, premesso che queste persone vengano attentamente sorvegliate o siano state accurata-

mente istruite sull'uso sicuro della macchina e siano a conoscenza dei pericoli risultanti.

- Ai bambini è vietato giocare con la macchina da caffè. La pulizia e la manutenzione sono proibite ai bambini al di sotto degli 8 anni. I bambini al di sopra degli 8 anni devono essere sorvegliati per l'esecuzione della pulizia e della manutenzione.
- Staccare la macchina da caffè dall'alimentazione elettrica se rimane incustodita a lungo.
- La macchina non deve essere utilizzata ad altitudini superiori a 2000 m.
- Per la pulizia della macchina e dei suoi componenti attenersi alle istruzioni riportate nel rispettivo capitolo (*Pulizia e manutenzione* a pagina 135).

3 Primi passi

Il presente capitolo descrive come preparare la macchina da caffè per usarla.

3.1 Disimballaggio della macchina da caffè

- Disimballare la macchina da caffè. Rimuovere il materiale d'imballaggio, i nastri adesivi e le pellicole protettive dalla macchina.
- Conservare il materiale d'imballaggio per eventuali futuri trasporti o rispeditizioni.

Nota bene

La macchina da caffè potrà contenere tracce di caffè e di acqua. La macchina è stata testata in fabbrica per verificare il suo perfetto funzionamento.

3.2 Controllo dell'entità di fornitura

Controllare, con l'ausilio dell'elenco riportato di seguito, la completezza della fornitura. Se dovessero mancare delle parti rivolgersi al rivenditore.

- Cappuccinatore
- Tubo del latte
- Utensile per l'installazione del filtro dell'acqua
- Strisce-test per determinare la durezza dell'acqua

3.3 Collocazione della macchina da caffè

Osservare quanto segue:

- Non collocare la macchina da caffè in ambienti umidi.
- Collocare la macchina da caffè su una superficie stabile, piana ed asciutta.
- Non collocare la macchina vicino a lavelli o simile.
- Non collocare la macchina su una superficie calda.
- Mantenere una distanza sufficiente di circa 10 cm dalla parete e da altri oggetti. La distanza verso l'alto dovrà essere di almeno 20 cm.
- Posare il cavo di alimentazione in modo che non possa essere danneggiato da spigoli vivi o da superfici calde.

3.4 Collegamento della macchina da caffè

Osservare quanto segue:

- Assicurarsi che la tensione della rete elettrica corrisponda alla tensione d'esercizio specificata nei Dati tecnici (vedere la tabella *Dati tecnici* a pagina 144).
- Collegare la macchina da caffè solo ad una presa di corrente dotata di messa a terra ed installata a regola d'arte. In caso di dubbio rivolgersi ad un elettricista specializzato.
- La presa di corrente dotata di messa a terra deve essere protetta almeno con un fusibile da 10 A.

3.5 Collegamento del cappuccinatore

Il cappuccinatore permette di preparare acqua calda e schiuma latte.

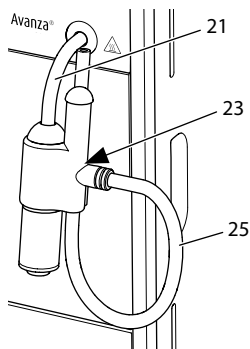

Fig. 5: Collegamento del cappuccinatore

1. Collegare il cappuccinatore con il tubo vapore (21), spingendo il raccordo del cappuccinatore fino alla battuta del tubo vapore.
2. Collegare il tubo del latte (25) con il cappuccinatore.
3. Se non si desidera utilizzare il latte, il tubo del latte può essere fissato nell'apposito supporto (23).

3.6 Prima messa in funzione della macchina da caffè

Appena la macchina viene accesa la prima volta, essa esegue un risciacquo automatico. Prima esce acqua calda dal cappuccinatore e poi dall'erogatore. Con questa procedura la macchina viene sfiata.

⚠ PRUDENZA

Fuoriuscita di acqua calda e tubo del vapore scottante

- Non mettere le mani nell'acqua calda fuoriuscente.
- Non toccare il tubo del vapore durante e subito dopo l'utilizzo. Attendere finché il tubo del vapore si è raffreddato.

ⓘ Nota bene

- Consigliamo di buttare i primi due caffè dopo la prima messa in funzione.
- Se si desidera utilizzare il filtro dell'acqua, installarlo solo dopo la prima messa in funzione.

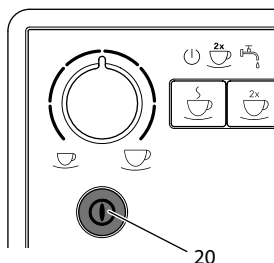



Fig. 6: Tasto "ON/OFF"

Presupposto: la macchina da caffè è collocata nel luogo d'installazione ed è collegata.

1. Posizionare un recipiente sotto il cappuccinatore.
2. Premere il tasto "ON/OFF" (20).
 - » ☺ Il Simbolo di pronto al funzionamento si accende brevemente.
 - » 🚰 Il simbolo Acqua si accende, chiedendo all'operatore di riempire il serbatoio dell'acqua.
3. Aprire il coperchio del serbatoio dell'acqua ed estrarre il serbatoio dalla macchina afferrando il manico e tirando verso l'alto.
4. Sciacquarlo con acqua pulita. Riempire il serbatoio con acqua fresca.
5. Inserire il serbatoio dell'acqua dall'alto nella macchina e chiudere il coperchio.
 - » ☺ Il simbolo Vapore si accende, chiedendo all'operatore di aprire la "valvola".
6.  Aprire la "valvola".
 - » Acqua calda fuoriesce dal cappuccinatore.



7. Appena non fuoriesce più acqua dal cappuccinatore chiudere la "valvola".
 - » Acqua calda fuoriesce dall'erogatore.
 - » La macchina è sfiatata.
8. Versare i chicchi di caffè nel contenitore per chicchi (vedere il capitolo 4.2 *Versamento dei chicchi di caffè nel contenitore* a pagina 125).
9. All'occorrenza adesso l'operatore potrà o
 - a) impostare la durezza dell'acqua (vedere il capitolo 6.3 *Impostazione della durezza dell'acqua* a pagina 132) oppure
 - b) avvitare il filtro dell'acqua (vedere il capitolo 7.6 *Uso del filtro dell'acqua* a pagina 140).

4 Comandi fondamentali

4.1 Accensione e spegnimento della macchina da caffè

Prima di avviare la macchina da caffè per la prima messa in funzione, leggere il capitolo 3.6 *Prima messa in funzione della macchina da caffè* a pagina 124.

Nota bene

- All'accensione e allo spegnimento la macchina da caffè esegue un risciacquo automatico.
- Durante questi risciacqui viene scaricata anche acqua nella vaschetta raccogli gocce.

Accensione della macchina da caffè

1. Posizionare un recipiente sotto l'erogatore.
2. Premere il tasto "ON/OFF" (20).
 - » La macchina si riscalda ed effettua un risciacquo automatico.
 - » La macchina passa alla modalità di pronto al funzionamento.

Nota bene

Se la macchina da caffè è stata spenta per un intervallo di tempo breve, dopo l'accensione non avviene un risciacquo automatico.

Spegnimento della macchina da caffè

1. Posizionare un recipiente sotto l'erogatore.
2. Premere il tasto "ON/OFF" (20).
 - » La macchina effettua un risciacquo automatico.
 - » La macchina si spegne.

Nota bene

- La macchina si spegne automaticamente se non viene usata a lungo. Anche in questo caso avviene un risciacquo automatico.
- Il periodo di inattività prima dello spegnimento può essere impostato nella modalità Servizio 1 (vedere il capitolo 6.2 *Impostazione dello spegnimento automatico* a pagina 132).
- Se dal momento dell'accensione non è stata preparata nessuna bevanda oppure se il serbatoio dell'acqua è vuoto, il risciacquo non avviene.

4.2 Versamento dei chicchi di caffè nel contenitore

I chicchi di caffè torrefatti perdono il loro aroma. Versare nel contenitore per chicchi solo la quantità di chicchi di caffè corrispondente al consumo previsto entro i prossimi 3 o 4 giorni.

ATTENZIONE

L'uso di una qualità di caffè non idonea potrà comportare l'incollarsi delle macine.

- Non utilizzare chicchi di caffè liofilizzati o caramellati.
- Non utilizzare caffè in polvere o caffè istantaneo.

Nota bene

Se viene cambiata la qualità di caffè in chicchi, potranno trovarsi ancora resti della vecchia qualità nelle macine. Anche se il contenitore dei chicchi si svuota e successivamente viene rabboccata una nuova qualità di caffè in chicchi, rimane pur sempre una quantità residua della vecchia qualità nelle macine. Di conseguenza, le prime due erogazioni di caffè potranno contenere ancora quantità residue della vecchia qualità di caffè.

Il simbolo lampeggiante *Chicco di caffè* segnala all'operatore di rabboccare caffè in chicchi.

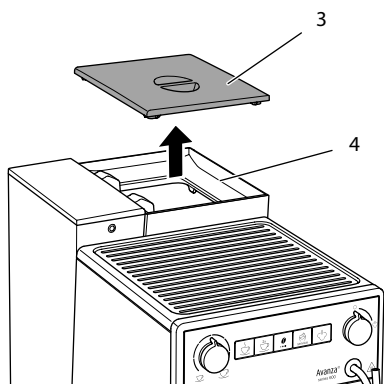

Fig. 7: Apertura del coperchio del contenitore per chicchi.

1. Aprire il coperchio (3) del contenitore per chicchi (4).
2. Versare i chicchi di caffè nel contenitore per chicchi.
3. Chiudere il coperchio del contenitore per chicchi.

Alla successiva erogazione di caffè il simbolo non lampeggia più.

Se il contenitore di chicchi si svuota durante la preparazione di una bevanda a base di caffè, l'erogazione è interrotta e il simbolo *Chicco di caffè* lampeggia. Con il versamento di chicchi di caffè nel contenitore per chicchi, inizialmente il simbolo continua a lampeggiare. Dopo aver premuto il tasto diretto "Caffè" i chicchi di

caffè cadono nelle macine. Avviene la preparazione di un caffè e il simbolo smette di lampeggiare. Si accende il simbolo *di pronto al funzionamento* e il simbolo *Chicco di caffè*.

4.3 Riempimento del serbatoio dell'acqua

Per un ottimo aroma del caffè usare unicamente acqua fresca e non gassata. Cambiare ogni giorno l'acqua.

Nota bene

La qualità dell'acqua determina fortemente il gusto del caffè. Per questo motivo è consigliabile usare un filtro per l'acqua (vedere il capitolo 6.3 *Impostazione della durezza dell'acqua* a pagina 132 ed il capitolo 7.6 *Uso del filtro dell'acqua* a pagina 140).

Il simbolo *Acqua* acceso chiede all'operatore di rabboccare acqua.

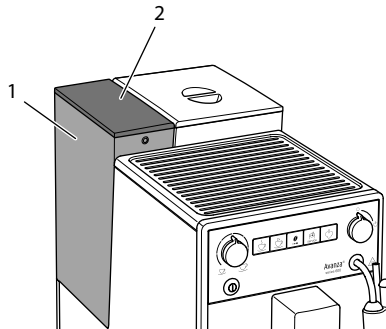

Fig. 8: Estrazione del serbatoio dell'acqua

1. Aprire il coperchio (2) del serbatoio dell'acqua (1) ed estrarre il serbatoio verso l'alto dalla macchina, afferrando il manico.
2. Riempire il serbatoio con acqua.
3. Inserire il serbatoio dell'acqua dall'alto nella macchina e chiudere il coperchio.

4.4 Regolazione dell'erogatore per bevande di caffè

L'erogatore (7) è regolabile in altezza. Regolare una distanza più piccola possibile tra l'erogatore ed il recipiente. In base al recipiente usato spostare l'erogatore verso l'alto o verso il basso.

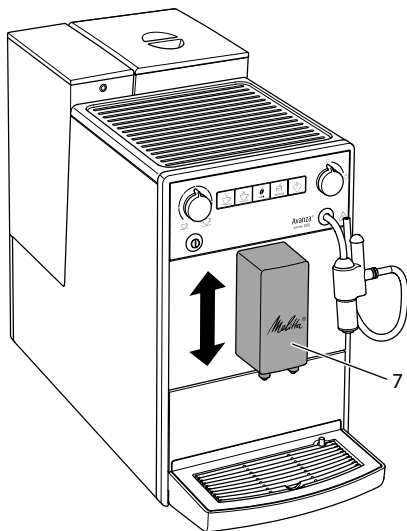

Fig. 9: Regolazione dell'erogatore per bevande di caffè

4.5 Uso del latte

Per un ottimo aroma della bevanda di caffè è consigliato usare latte dal frigorifero.

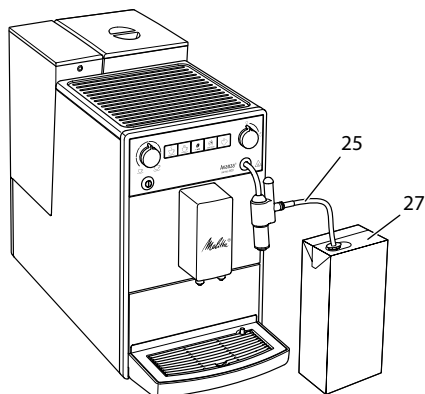

Fig. 10: Normali confezioni di latte disponibili sul mercato

1. Prelevare il tubo del latte (25) dal supporto.
2. Inserire il tubo del latte in una normale confezione di latte (27) oppure in un recipiente pieno di latte. Per garantire l'aspirazione di una quantità sufficiente di latte, l'estremità del tubo non deve toccare il fondo del recipiente.

4.6 Svuotamento della vaschetta raccogli gocce e del contenitore per i fondi di caffè

Quando la vaschetta raccogli gocce (9) e il contenitore per i fondi di caffè (8) sono pieni, si accende il simbolo *Vaschetta raccogli gocce*, chiedendo all'operatore di svuotare i contenitori. Il simbolo appare dopo l'erogazione di circa 8 bevande.

Il galleggiante (14) sporgente segnala anche che la vaschetta raccogli gocce è piena.

Svuotare sempre entrambi i contenitori. Con la vaschetta raccogli gocce estratta il simbolo *Vaschetta raccogli gocce* lampeggia.

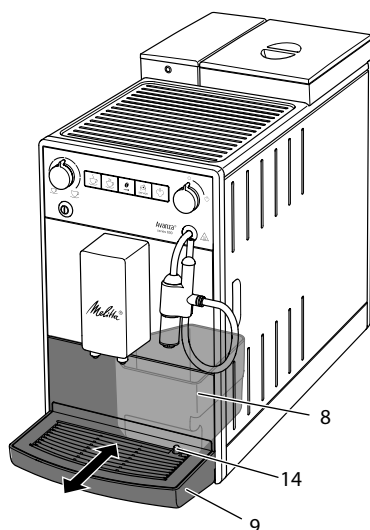

Fig. 11: Svuotamento della vaschetta raccogli gocce e del contenitore per i fondi di caffè

1. Estrarre la vaschetta raccogli gocce (9) in avanti dalla macchina da caffè.
2. Estrarre il contenitore per i fondi di caffè (8) e svuotarlo.
3. Svuotare la vaschetta raccogli gocce.
4. Inserire il contenitore per i fondi di caffè.
5. Spingere la vaschetta raccogli gocce fino in fondo nella macchina da caffè.

Nota bene

Se la vaschetta raccogli gocce ed il contenitore per i fondi di caffè vengono svuotati a macchina spenta, la macchina da caffè non registra l'avvenuta procedura. Quindi potrà accadere che venga visualizzata la richiesta di svuotamento nonostante la vaschetta raccogli gocce ed il contenitore per i fondi di caffè non siano ancora pieni.

5 Preparazione delle bevande

La macchina offre due possibilità per la preparazione delle bevande:

- la preparazione di bevande di caffè con l'erogatore per bevande a base di caffè oppure
- la preparazione di acqua calda e schiuma latte con il cappuccinatore.

Tenere presente quanto segue:

- Il serbatoio dell'acqua deve contenere sempre una quantità sufficiente di acqua. Con un livello di riempimento troppo basso la macchina chiederà all'operatore di rabboccare acqua.
- Anche il contenitore dei chicchi di caffè dovrà contenere sempre una quantità sufficiente di chicchi. In caso di mancanza di chicchi di caffè, la macchina interrompe la preparazione della bevanda di caffè.
- La macchina non segnala la mancanza di latte.
- I recipienti per le bevande dovranno avere una grandezza sufficiente. La quantità massima di caffè è 220 ml.

5.1 Regolazione dell'intensità dell'aroma

Appena la macchina è pronta al funzionamento, viene visualizzata l'attuale impostazione dell'intensità aroma.

Le seguenti impostazioni dell'intensità dell'aroma sono possibili:

Simbolo	Intensità aroma
	leggero
	normale
	forte



L'intensità dell'aroma può essere impostata, premendo una o più volte il tasto di comando "Intensità aroma".

L'intensità dell'aroma può essere impostata prima dell'erogazione della bevanda oppure durante la macinazione.

Nota bene

Allo spegnimento, la macchina salva l'ultima intensità di aroma impostata.

5.2 Impostazione della quantità di caffè

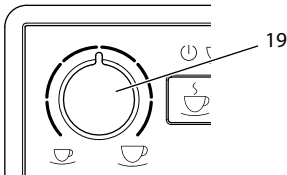

Fig. 12: Impostazione della quantità di caffè

La quantità di caffè può essere impostata con la manopola di regolazione "Quantità caffè" (19).

La quantità di caffè può essere impostata prima oppure durante l'erogazione della bevanda.

Possono essere impostate, a variazione continua, quantità di caffè da 25 ml e 220 ml.

5.3 Preparazione di una bevanda di caffè

Presupposto: la macchina da caffè è pronta al funzionamento.

1. Posizionare un recipiente sotto l'erogatore.
2.  Premere il tasto diretto "Caffè".
 - » Vengono avviate la macinazione e l'erogazione della bevanda.
 - » L'erogazione della bevanda si ferma automaticamente.
3. Prelevare il recipiente.

5.4 Interruzione della preparazione di un caffè

Per interrompere anticipatamente la preparazione di una bevanda di caffè, premere ancora una volta il tasto diretto.

5.5 Preparazione contemporanea di due bevande di caffè

Il tasto di comando "2 volte" permette di preparare contemporaneamente due bevande di caffè. Con la funzione di erogazione di due tazze la macchina esegue due macinazioni.

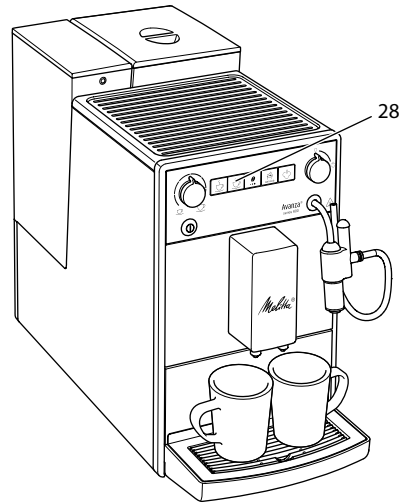





Fig. 13: Erogazione di due tazze

1. Posizionare due recipienti sotto l'erogatore.
2.  Premere il tasto di comando "2 volte" (28).
 - »  Il simbolo 2 volte si accende.
3.  Premere il tasto diretto "Caffè".
 - » Vengono avviate la macinazione e l'erogazione della bevanda.
 - » L'erogazione della bevanda si ferma automaticamente.
4. Prelevare i due recipienti.

Nota bene

- L'impostazione è valida solo per una singola preparazione di bevanda.
- Se entro 1 minuto non avviene la preparazione di una bevanda di caffè, la macchina ritorna all'erogazione di una tazza.

5.6 Preparazione della schiuma latte





La schiuma latte viene preparata con il cappuccinatore. La preparazione della schiuma latte richiede il vapore d'acqua.

PRUDENZA

Vapore d'acqua fuoriuscente e tubo vapore scottante

- Non mettere le mani nel vapore d'acqua fuoriuscente.
- Non toccare il tubo del vapore durante e subito dopo l'utilizzo. Attendere finché il tubo del vapore si è raffreddato.

Presupposti: la macchina da caffè è pronta al funzionamento. Il cappuccinatore è collegato con la macchina e il latte è collegato.





1. Posizionare un recipiente sotto il cappuccinatore.
2.  Premere il tasto di comando "Erogazione vapore".
 - »  Il simbolo *Vapore* lampeggiante segnala che la macchina si sta riscaldando per erogare il vapore.
 - » Successivamente, il simbolo *Vapore* acceso segnala che la macchina è pronta ad erogare il vapore.
3.  Aprire la "valvola".
 - » Viene avviata l'erogazione della bevanda.
4.  Chiudere la "valvola".
 - » L'erogazione della bevanda si ferma.

5. Prelevare il recipiente.
6. Possono essere preparate ulteriori bevande oppure può essere avviato il risciacquo del cappuccinatore:
 - a) Preparare ulteriori bevande e risciacquare il cappuccinatore più tardi.
 - b) Effettuare il risciacquo del cappuccinatore come descritto di seguito.

Nota bene

Dopo 30 secondi la macchina da caffè passa automaticamente dalla modalità vapore alla modalità di pronto al funzionamento. Premere il tasto di comando "Erogazione vapore" per passare subito alla modalità di pronto al funzionamento.

Risciacquo del cappuccinatore

1. Riempire un recipiente di acqua pulita.
2. Immergere il tubo del latte nel recipiente contenente l'acqua.
Per garantire l'aspirazione di una quantità sufficiente di acqua, l'estremità del tubo non deve toccare il fondo del recipiente.
3. Posizionare un recipiente vuoto sotto il cappuccinatore.
4.  Premere il tasto di comando "Erogazione vapore".
 - »  Il simbolo *Vapore* lampeggiante segnala che la macchina si sta riscaldando per erogare il vapore.
 - » Successivamente, il simbolo *Vapore* acceso segnala che la macchina è pronta ad erogare il vapore.
5.  Aprire la "valvola".
6.  Appena nel recipiente fluisce una miscela pulita di acqua/vapore, chiudere la "valvola".
 - » Il cappuccinatore è lavato.

Nota bene

Consigliamo di

- non effettuare soltanto un risciacquo del cappuccinatore, ma di scomporlo e lavarlo ad intervalli regolari (vedere il capitolo 7.2 *Pulizia del cappuccinatore* a pagina 136).
- risciacquare il cappuccinatore una volta alla settimana con il detergente per sistemi latte Melitta® PERFECT CLEAN destinato alle macchine da caffè superautomatiche. Invece dell'acqua pulita utilizzare la soluzione detergente per sistemi latte.

5.7 Preparazione dell'acqua calda

L'acqua calda viene preparata con il cappuccinatore.

PRUDENZA

Fuoriuscita di acqua calda e tubo del vapore scottante

- Non mettere le mani nell'acqua calda fuoriuscente.
- Non toccare il tubo del vapore durante e subito dopo l'utilizzo. Attendere finché il tubo del vapore si è raffreddato.

Presupposti: la macchina da caffè è pronta al funzionamento. Il cappuccinatore è collegato.

1. Posizionare un recipiente sotto il cappuccinatore.



2. Aprire la "valvola".
 - » Viene avviata l'erogazione della bevanda.







3. Chiudere la "valvola".
 - » L'erogazione della bevanda si ferma.
4. Prelevare il recipiente.

6 Modifica delle impostazioni base

Le impostazioni base della macchina possono essere modificate con diverse funzioni. Le funzioni sono suddivise in due modalità di servizio.



6.1 Modalità Servizio 1

Ad ogni funzione è assegnato un simbolo.

Modalità Servizio 1	
Simbolo	Funzione
	Spegnimento automatico
	Durezza dell'acqua
	Risciacquo allo spegnimento
	Programma filtro
clean	Programma di pulizia
decalc	Programma di decalcificazione
	Temperatura del caffè

Per accedere alla modalità Servizio 1 procedere come segue:

Presupposto: la macchina da caffè è pronta al funzionamento.

1.  Premere il tasto di comando "Servizio" per più di 2 secondi per accedere alla modalità Servizio 1.
 - »  Il simbolo di pronto al funzionamento lampeggia rapidamente e il simbolo 2 volte si accende.
2.  Premere una o più volte il tasto di comando "Servizio" per accedere alla funzione desiderata.
 - » In base alla funzione selezionata si accende il corrispondente simbolo, vedere la tabella *Modalità Servizio 1*.
 - » Il numero di simboli di chicchi accesi mostra l'impostazione attiva della funzione.

Premere il tasto diretto "Caffè" per uscire dalla modalità Servizio senza salvare le impostazioni.





Nota bene

Se entro 1 minuto non si attivano altri comandi la macchina torna alla modalità di pronto al funzionamento.

6.2 Impostazione dello spegnimento automatico

Se la macchina da caffè non viene utilizzata per un periodo prolungato, inizialmente passerà alla modalità di risparmio energetico. Dopo un intervallo di tempo definito la macchina si spegnerà.





Sono possibili le seguenti impostazioni:

Simbolo	Modalità di risparmio energetico dopo:	Spegnimento dopo:
	3 minuti	30 minuti
	10 minuti	1 ora
	20 minuti	4 ore
 lampeggiano	30 minuti	8 ore

Nota bene

Per interrompere la modalità di risparmio energetico premere un tasto qualsiasi.

Presupposto: la macchina da caffè è pronta al funzionamento.

-  Premere il tasto di comando "Servizio" per più di 2 secondi per accedere alla modalità Servizio 1.
-   Premere ripetutamente il tasto di comando "Servizio" finché appare il simbolo per la funzione *Spegnimento automatico*.
-  Premere ripetutamente il tasto di comando "Intensità aroma" finché è impostato l'intervallo di tempo desiderato.

-  Adesso si potrà accedere alla successiva funzione oppure uscire dalla modalità Servizio:
 - Premere brevemente il tasto di comando "Servizio" per accedere alla successiva funzione.
 - Premere il tasto di comando "Servizio" per più di 2 secondi per salvare l'impostazione e uscire dalla modalità Servizio.

6.3 Impostazione della durezza dell'acqua





L'impostazione della durezza dell'acqua regola la frequenza con cui la macchina da caffè chiede all'operatore di effettuare la decalcificazione. Più l'acqua è dura e più frequentemente la macchina dovrà essere decalcificata.

Nota bene





Se si sta utilizzando il filtro dell'acqua non è possibile impostare la durezza dell'acqua (vedere il capitolo 7.6 *Uso del filtro dell'acqua* a pagina 140). Con il filtro dell'acqua installato la durezza dell'acqua è impostata su dolce.

Determinare la durezza dell'acqua con l'ausilio delle strisce-test in dotazione. Osservare le istruzioni riportate sulla confezione delle strisce-test e la tabella *Grado di durezza dell'acqua* a pagina 144.

Sono possibili le seguenti impostazioni:

Simbolo	Durezza dell'acqua
	dolce, decalcificazione dopo 150 litri
	media, decalcificazione dopo 100 litri
	dura, decalcificazione dopo 70 litri
 lampeggiano	molto dura, decalcificazione dopo 30 litri
nessun chicco di caffè	Viene utilizzato un filtro dell'acqua. Non si possono effettuare regolazioni.

Presupposto: la macchina da caffè è pronta al funzionamento.

-  Premere il tasto di comando "Servizio" per più di 2 secondi per accedere alla modalità Servizio 1.
-   Premere ripetutamente il tasto di comando "Servizio" finché appare il simbolo per la funzione *Durezza acqua*.
-  Premere ripetutamente il tasto di comando "Intensità aroma" finché è impostata la durezza d'acqua desiderata.
-  Adesso si potrà accedere alla successiva funzione oppure uscire dalla modalità Servizio:
 - Premere brevemente il tasto di comando "Servizio" per accedere alla successiva funzione.
 - Premere il tasto di comando "Servizio" per più di 2 secondi per salvare l'impostazione e uscire dalla modalità Servizio.

6.4 Attivazione/disattivazione del risciacquo allo spegnimento

Direttamente dopo l'accensione, il sistema caffè viene risciacquato. Solo il risciacquo allo spegnimento può essere attivato o disattivato. Con la funzione attivata dopo lo spegnimento avviene un risciacquo del sistema caffè.





Nota bene

Consigliamo di non disattivare in modo permanente il risciacquo allo spegnimento perché questa funzione pulisce il sistema caffè.

Sono possibili le seguenti impostazioni:

Simbolo	Risciacquo allo spegnimento
	attivato
nessun chicco di caffè	disattivato







Presupposto: la macchina da caffè è pronta al funzionamento.

-  Premere il tasto di comando "Servizio" per più di 2 secondi per accedere alla modalità Servizio 1.
-   Premere ripetutamente il tasto di comando "Servizio" finché appare il simbolo per la funzione *Risciacquo allo spegnimento*.
-  Premere ripetutamente il tasto di comando "Intensità aroma" finché è attivato o disattivato il risciacquo allo spegnimento.
-  Adesso si potrà accedere alla successiva funzione oppure uscire dalla modalità Servizio:
 - Premere brevemente il tasto di comando "Servizio" per accedere alla successiva funzione.
 - Premere il tasto di comando "Servizio" per più di 2 secondi per salvare l'impostazione e uscire dalla modalità Servizio.



6.5 Impostazione della temperatura del caffè

La temperatura del caffè influisce sul gusto della bevanda di caffè.



Sono possibili le seguenti impostazioni:

Simbolo	Temperatura del caffè
	bassa
 	media
  	alta

Presupposto: la macchina da caffè è pronta al funzionamento.



-  Premere il tasto di comando "Servizio" per più di 2 secondi per accedere alla modalità Servizio 1.
-   Premere ripetutamente il tasto di comando "Servizio" finché appare il

simbolo per la funzione *Temperatura del caffè*.

3.  Premere ripetutamente il tasto di comando "Intensità aroma" finché è impostata la temperatura di caffè desiderata.
4.  Adesso si potrà accedere alla successiva funzione oppure uscire dalla modalità Servizio:
 - a) Premere brevemente il tasto di comando "Servizio" per accedere alla successiva funzione.
 - b) Premere il tasto di comando "Servizio" per più di 2 secondi per salvare l'impostazione e uscire dalla modalità Servizio.





6.6 Modalità Servizio 2

Ad ogni funzione è assegnato un simbolo.

Modalità Servizio 2	
Simbolo	Funzione
	Impostazioni di fabbrica
	Sfiato

Per accedere alla modalità Servizio 2 procedere come segue:

Presupposto: la macchina da caffè è pronta al funzionamento.

1.   Premere il tasto di comando "Servizio" insieme al tasto diretto "Caffè" per più di 2 secondi per accedere alla modalità Servizio 2.
 - »  Il simbolo di pronto al funzionamento e il simbolo 2 volte lampeggiano rapidamente.
2.  Premere una o più volte il tasto di comando "Servizio" per accedere alla funzione desiderata.
 - » In base alla funzione selezionata si accende il corrispondente simbolo, vedere la tabella *Modalità Servizio 2*.

- » Il numero di simboli di chicchi accesi mostra l'impostazione attiva della funzione.

Premere il tasto diretto "Caffè" per uscire dalla modalità Servizio senza salvare le impostazioni.







Nota bene

Se entro 1 minuto non si attivano altri comandi la macchina torna alla modalità di pronto al funzionamento.

6.7 Ripristino delle impostazioni di fabbrica

La macchina da caffè può essere resettata alle impostazioni di fabbrica. Con un reset si perderanno i valori impostati per le varie funzioni.

Presupposto: la macchina da caffè è pronta al funzionamento.

1.   Premere il tasto di comando "Servizio" insieme al tasto diretto "Caffè" per più di 2 secondi per accedere alla modalità Servizio 2.
2.   Premere ripetutamente il tasto di comando "Servizio" finché appare il simbolo per la funzione *Impostazioni di fabbrica*.
3.  Premere ripetutamente il tasto di comando "Intensità aroma" finché sul display si accende un chicco di caffè.
4.  Premere il tasto di comando "Servizio" per più di 2 secondi per ripristinare le impostazioni di fabbrica e uscire dalla modalità Servizio.

6.8 Regolazione del grado di macinazione

Il grado di macinazione del caffè influisce sul gusto del caffè.

Con un grado di macinazione più fine il gusto del caffè sarà più forte.

ATTENZIONE

Caffè in polvere macinato molto fine può otturare l'unità bollitore.

- Il grado di macinazione è stato regolato in maniera ottimale prima della consegna della macchina. Regolare il grado di macinazione non prima di aver erogato 100 caffè (dopo circa 1 mese, a seconda del consumo di caffè).
- Non regolare un grado di macinazione troppo fine. Il grado di macinazione è regolato in maniera ottimale se il caffè esce uniformemente dall'erogatore e se si forma una crema bella compatta.

Regolare il grado di macinazione mentre le macine sono in funzione.

Presupposto: la macchina da caffè è pronta al funzionamento.

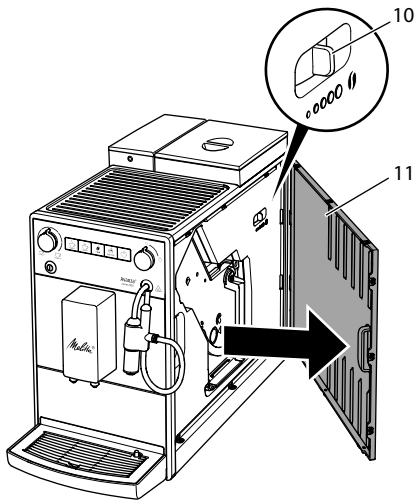

Fig. 14: Regolazione del grado di macinazione

1. Aprire il pannello di copertura (11). A tale scopo inserire la mano nell'incavo sul lato destro della macchina e tirare il pannello di copertura verso il lato.
2. Preparare una bevanda qualsiasi a base di caffè.
3. Spostare la leva (10) verso destra o verso sinistra mentre le macine sono in funzione.

A sinistra = grado di macinazione più fine
A destra = grado di macinazione più grosso

4. Inserire il pannello di copertura laterale (11) e farlo innestare.

7 Pulizia e manutenzione

Una pulizia e manutenzione regolari della macchina da caffè garantiscono una qualità costantemente alta delle bevande preparate.

7.1 Pulizia generale

Pulire la macchina da caffè regolarmente. Togliere subito le impurità esterne di caffè e latte.

ATTENZIONE

L'utilizzo di detersivi non idonei potrà graffiare la superficie.

- Non usare panni, spugne o detersivi abrasivi.

Presupposto: la macchina da caffè è spenta.

- Pulire la parte esterna della macchina con un panno morbido ed umido e con un detersivo per stoviglie comunemente reperibile in commercio.
- Lavare la vaschetta raccogli gocce, il contenitore per i fondi di caffè e il piano poggia tazze. A tale scopo usare un panno morbido ed un detersivo per stoviglie comunemente reperibile in commercio.

Il contenitore per i fondi di caffè è idoneo al lavaggio in lavastoviglie.

- Pulire il contenitore dei chicchi di caffè con un panno morbido ed asciutto.

7.2 Pulizia del cappuccinatore

Per evitare danni alla macchina da caffè consigliamo di lavare ad intervalli regolari il cappuccinatore e il tubo di erogazione latte.

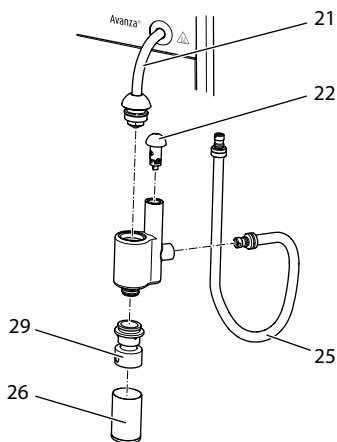

Fig. 15: Scomposizione del cappuccinatore

1. Staccare il cappuccinatore dal tubo vapore (21).
2. Staccare i seguenti componenti dal cappuccinatore:
 - Tubo del latte (25)
 - Bocchetta di presa d'aria (22),
 - Erogatore per schiuma latte (26)
 - Inserto erogatore (29).
3. Lavare il cappuccinatore ed i singoli componenti con acqua calda.
4. Riassemblare il cappuccinatore.
5. Collegare il cappuccinatore con la macchina (vedere il capitolo 3.5 *Collegamento del cappuccinatore a pagina 124*).

7.3 Pulizia dell'unità bollitore

Per evitare danni alla macchina da caffè consigliamo di pulire l'unità bollitore una volta alla settimana.

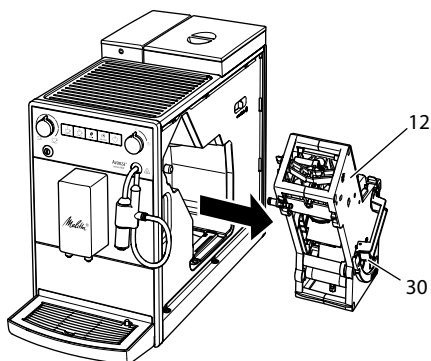

Fig. 16: Smontaggio dell'unità bollitore

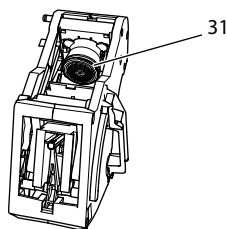

Fig. 17: Pulizia dell'unità bollitore

Presupposto: la macchina da caffè è spenta.

1. Aprire il pannello di copertura (11). A tale scopo inserire la mano nell'incavo sul lato destro della macchina e tirare il pannello di copertura verso il lato.
2. Premere e tenere premuta la leva rossa (30) sul manico dell'unità bollitore (12) e girare il manico in senso orario finché si innesta nella posizione di finecorsa.
3. Afferrare il manico ed estrarre l'unità bollitore dalla macchina da caffè.
4. Lavare l'intera unità bollitore accuratamente da tutti i lati sotto l'acqua corrente del rubinetto, badando in particolare che il filtro (31) sia libero da residui di caffè.
5. Lasciare sgocciolare l'unità bollitore.
6. Rimuovere con un panno morbido, asciutto eventuali resti di caffè dalle superfici interne della macchina da caffè.
7. Rimettere l'unità bollitore nella macchina. Premere e tenere premuta la leva

rossa sul manico dell'unità bollitore e girare il manico in senso antiorario finché si innesta nella posizione di finecorsa.

- Inserire il pannello di copertura laterale e farlo innestare.

Con la macchina da caffè accesa il lampeggio alternato del simbolo di *pronto al funzionamento* e del simbolo *clean* segnala la mancanza dell'unità bollitore. Dopo l'inserimento dell'unità bollitore la macchina passa alla modalità di pronto al funzionamento.

7.4 Esecuzione del programma di pulizia

Questo programma di pulizia permette di rimuovere residui e resti di caffè con l'ausilio di detergenti per macchine da caffè superautomatiche.

Per evitare danni alla macchina da caffè consigliamo di eseguire il programma di pulizia ogni 2 mesi - oppure quando la macchina visualizza il corrispondente messaggio.

clean Il simbolo *Pulizia* acceso invita l'operatore a pulire la macchina da caffè.

▲ PRUDENZA

Il contatto con il detergente per macchine da caffè superautomatiche potrà provocare irritazioni agli occhi e alla pelle.

- Attenersi alle istruzioni per l'uso riportate sulla confezione del detergente per le macchine superautomatiche.

ATTENZIONE

L'uso di detergenti per macchine da caffè superautomatiche non idonei potrà provocare danni alla macchina da caffè.





- Usare esclusivamente le pastiglie Melitta® PERFECT CLEAN destinate alle macchine da caffè superautomatiche.

Il programma di pulizia dura circa 15 minuti e non deve essere interrotto.

Il programma di pulizia esegue diverse fasi. L'avanzamento viene segnalato dal numero di chicchi di caffè visualizzati.

Nel corso del programma di pulizia la macchina da caffè esegue vari risciacqui. Durante questa procedura viene scaricata anche acqua nella vaschetta raccogli gocce.

Presupposto: la macchina da caffè è pronta al funzionamento.

-  Premere il tasto di comando "Servizio" per più di 2 secondi per accedere alla modalità Servizio 1.
 -  **clean** Premere ripetutamente il tasto di comando "Servizio" finché appare il simbolo per il programma di pulizia.
 -  Premere il tasto di comando "Servizio" per più di 2 secondi per avviare il programma di pulizia.
 - » **clean** Il simbolo *Pulizia* lampeggia fino alla fine del programma di pulizia.
-  Viene avviata la prima fase del programma di pulizia. Si accende un chicco di caffè.
- »  Il simbolo *Vaschetta raccogli gocce* si accende per chiedere all'operatore di svuotare la vaschetta raccogli gocce e il contenitore per i fondi di caffè.
- Svuotare la vaschetta raccogli gocce ed il contenitore per i fondi di caffè.
 - Inserire la vaschetta raccogli gocce senza il contenitore per i fondi di caffè.
 - Posizionare il recipiente per i fondi di caffè sotto l'erogatore.
 - » La macchina effettua due risciacqui.
 - » **clean** Il simbolo *Pulizia* lampeggia rapidamente, chiedendo all'operatore di estrarre l'unità bollitore e di inserire una pastiglia per la pulizia.
 - Estrarre l'unità bollitore. Non spegnere la macchina.

8. Lavare l'unità bollitore sotto l'acqua corrente del rubinetto (vedere il capitolo 7.3 *Pulizia dell'unità bollitore* a pagina 136).
9. Inserire una pastiglia per la pulizia nell'unità bollitore. Rimettere l'unità bollitore nella macchina.

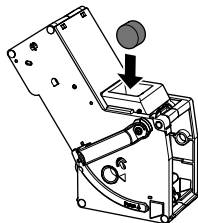



Fig. 18: *Inserimento della pastiglia nell'unità bollitore.*

- Viene avviata la seconda fase del programma di pulizia. Si accendono due chicchi di caffè.
 - » La macchina da caffè esegue diversi risciacqui.
 - »  Il simbolo *Vaschetta raccogli gocce* si accende per chiedere all'operatore di svuotare la vaschetta raccogli gocce e il contenitore per i fondi di caffè.
- Viene avviata la terza fase del programma di pulizia. Si accendono tre chicchi di caffè.
 10. Svuotare la vaschetta raccogli gocce ed il contenitore per i fondi di caffè.
 11. Inserire la vaschetta raccogli gocce senza il contenitore per i fondi di caffè.
- Viene avviata la quarta fase del programma di pulizia. I tre chicchi di caffè lampeggiano.
 12. Posizionare il recipiente per i fondi di caffè sotto l'erogatore.
 - » La macchina da caffè esegue diversi risciacqui.
 - »  Il simbolo *Vaschetta raccogli gocce* si accende per chiedere all'operatore di svuotare la vaschetta raccogli gocce e il contenitore per i fondi di caffè.

13. Svuotare la vaschetta raccogli gocce ed il contenitore per i fondi di caffè.
14. Inserire la vaschetta raccogli gocce ed il contenitore per i fondi di caffè.
 - » Il programma di pulizia è terminato.
 - » Il simbolo *Pulizia* si spegne.
 - » La macchina da caffè è pronta al funzionamento.

Nota bene

Qualora il programma di pulizia fosse stato interrotto, ad. es. perché la macchina da caffè è stata spenta inavvertitamente, l'operatore deve riaccendere la macchina e seguire le istruzioni riportate al punto 10 segg. Successivamente, la macchina da caffè sarà pronta al funzionamento anche se la procedura di pulizia non è stata completata. Per una pulizia completa il programma di pulizia deve essere eseguito dall'inizio.

7.5 Esecuzione del programma di decalcificazione

Il programma di decalcificazione rimuove le incrostazioni di calcare all'interno della macchina con l'ausilio di un decalcificante per macchine da caffè superautomatiche.

Per evitare danni alla macchina da caffè consigliamo di eseguire il programma di decalcificazione ogni 3 mesi, oppure quando la macchina visualizza il rispettivo messaggio, salvo nel caso che venga utilizzato regolarmente il filtro dell'acqua.

decalc Il simbolo *Decalcificazione* acceso invita l'operatore a decalcificare la macchina da caffè.

PRUDENZA

Il contatto con il decalcificante potrà provocare irritazioni agli occhi e alla pelle.

- Attenersi alle istruzioni per l'uso riportate sulla confezione del decalcificante.

▲ PRUDENZA**Fuoriuscita di acqua calda e tubo del vapore scottante**

- Non toccare il tubo del vapore durante e subito dopo l'utilizzo.
- Attendere finché il tubo del vapore si è raffreddato.

ATTENZIONE**L'utilizzo di decalcificanti non idonei per sistemi latte e la mancata osservanza delle istruzioni per l'uso potranno provocare danni alla macchina da caffè.**

- Usare esclusivamente il decalcificante liquido Melitta® ANTI CALC destinato alle macchine da caffè superautomatiche.
- Attenersi alle istruzioni per l'uso riportate sulla confezione del decalcificante.

ATTENZIONE**Un filtro dell'acqua installato potrà essere danneggiato durante l'esecuzione del programma di decalcificazione.**





- Rimuovere il filtro dell'acqua (vedere Fig. 19 a pagina 141).
- Durante l'esecuzione del programma di decalcificazione immergere il filtro dell'acqua in un recipiente con acqua del rubinetto.
- A conclusione del programma di decalcificazione il filtro dell'acqua potrà essere reinstallato ed utilizzato.

Il programma di decalcificazione dura circa 25 minuti e non deve essere interrotto.

Il programma di decalcificazione esegue diverse fasi. L'avanzamento viene segnalato dal numero di chicchi di caffè visualizzati.

Nel corso del programma di decalcificazione la macchina da caffè esegue vari risciacqui. Durante questa procedura viene scaricata anche acqua nella vaschetta raccogli gocce.



Presupposto: la macchina da caffè è pronta al funzionamento.

1.  Premere il tasto di comando "Servizio" per più di 2 secondi per accedere alla modalità Servizio 1.
2.  **decalc** Premere ripetutamente il tasto di comando "Servizio" finché appare il simbolo per il programma di decalcificazione.
3.  Premere il tasto di comando "Servizio" per più di 2 secondi per avviare il programma di decalcificazione.
 - » **decalc** Il simbolo *Decalcificazione* lampeggia fino alla fine del programma di decalcificazione.
- Viene avviata la prima fase del programma di decalcificazione. Si accende un chicco di caffè.
 - »  Il simbolo *Vaschetta raccogli gocce* si accende per chiedere all'operatore di svuotare la vaschetta raccogli gocce e il contenitore per i fondi di caffè.
4. Svuotare la vaschetta raccogli gocce ed il contenitore per i fondi di caffè.
5. Inserire la vaschetta raccogli gocce senza il contenitore per i fondi di caffè.
6. Posizionare il recipiente per i fondi di caffè sotto il cappuccinatore.
 - »  Il simbolo *Acqua* si accende, chiedendo all'operatore di versare la soluzione decalcificante nel serbatoio dell'acqua.
7. Estrarre il serbatoio dell'acqua.
8. Versare 0,5 litri di soluzione decalcificante nel serbatoio dell'acqua. Osservare le corrispondenti istruzioni per l'uso del decalcificante per macchine da caffè superautomatiche.
9. Riposizionare il serbatoio dell'acqua.
- Viene avviata la seconda fase del programma di decalcificazione. Si accendono due chicchi di caffè. Il decalcificante richiede un tempo di posa di circa 20 minuti. Durante questo periodo sono effettuati diversi risciacqui.

- »  Successivamente si accende il simbolo *Vapore*, chiedendo all'operatore di aprire la "valvola".



10. Aprire la "valvola".

- »  Il simbolo *Vapore* lampeggia. La macchina da caffè esegue diversi risciacqui.
- »  Il simbolo *Vaschetta raccogli gocce* si accende per chiedere all'operatore di svuotare la vaschetta raccogli gocce e il contenitore per i fondi di caffè.

11. Svuotare la vaschetta raccogli gocce ed il contenitore per i fondi di caffè.

12. Inserire la vaschetta raccogli gocce senza il contenitore per i fondi di caffè.

13. Posizionare il recipiente per i fondi di caffè sotto il cappuccinatore.

- »  Il simbolo *Acqua* si accende, chiedendo all'operatore di riempire il serbatoio dell'acqua.

14. Estrarre il serbatoio dell'acqua.

15. Sciacquare accuratamente il serbatoio dell'acqua e riempirlo con acqua fresca.

16. Riposizionare il serbatoio dell'acqua.

 Viene avviata la terza fase del programma di decalcificazione. Si accendono tre chicchi di caffè.

- » L'acqua calda fluisce nel contenitore per i fondi di caffè.
- »  Il simbolo *Vapore* lampeggia.



17. Appena si accende il simbolo *Vapore*, chiudere la "valvola".

- »  Il simbolo *Vaschetta raccogli gocce* si accende per chiedere all'operatore di svuotare la vaschetta raccogli gocce e il contenitore per i fondi di caffè.

18. Svuotare la vaschetta raccogli gocce ed il contenitore per i fondi di caffè.

19. Inserire la vaschetta raccogli gocce ed il contenitore per i fondi di caffè.

- » Il programma di decalcificazione è terminato.
- » Il simbolo *Decalcificazione* si spegne.
- » La macchina da caffè è pronta al funzionamento.

 **Nota bene**

Qualora il programma di decalcificazione fosse stato interrotto, ad. es. perché la macchina da caffè è stata spenta inavvertitamente, l'operatore deve riaccendere la macchina e seguire le istruzioni riportate al punto 11 segg. Successivamente, la macchina da caffè sarà pronta al funzionamento anche se la procedura di decalcificazione non è stata completata. Per una decalcificazione completa il programma di decalcificazione deve essere eseguito dall'inizio.

7.6 Uso del filtro dell'acqua

L'uso di un filtro dell'acqua prolunga la durata in servizio della macchina da caffè e riduce la frequenza delle decalcificazioni. Il filtro dell'acqua elimina il calcare ed altre sostanze nocive dall'acqua.

Usare esclusivamente le cartucce filtranti Melitta® Pro Aqua destinate alle macchine da caffè superautomatiche. Attenersi alle istruzioni per l'uso riportate sulla confezione del filtro dell'acqua.

 **Nota bene**

Con l'utilizzo e la sostituzione periodica della cartuccia filtrante Melitta® Pro Aqua la decalcificazione della macchina da caffè è richiesta solo una volta all'anno.

Questa informazione è basata sulla preparazione di una media di 6 bevande di caffè da 120 ml al giorno e 6 cambi di filtro all'anno.

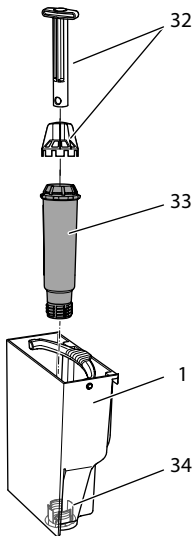

Fig. 19: Montaggio e smontaggio del filtro dell'acqua



Il filtro dell'acqua (33) viene avvitato e svitato dalla filettatura (32) sul fondo del serbatoio dell'acqua (1) con l'ausilio dell'utensile per l'installazione del filtro (32).

Nota bene

Il filtro dell'acqua non dovrà rimanere al secco per un periodo prolungato. Nel caso che il filtro non venga usato a lungo, consigliamo di conservarlo in frigorifero immerso in un recipiente con acqua del rubinetto.

Installazione del filtro dell'acqua

Presupposto: la macchina da caffè è pronta al funzionamento.

1.  Premere il tasto di comando "Servizio" per più di 2 secondi per accedere alla modalità Servizio 1.
2.  Premere ripetutamente il tasto di comando "Servizio" finché appare il simbolo per il programma filtro.

3.  Premere il tasto di comando "Intensità aroma" finché si accende un chicco di caffè.
4. Seguire le istruzioni riportate al capitolo *Sostituzione del filtro dell'acqua*, punto 3 segg.

Sostituzione del filtro dell'acqua







Per garantire un effetto costante del filtro dell'acqua raccomandiamo di sostituirlo ogni 2 mesi, oppure appena la macchina da caffè visualizza il corrispondente messaggio.

 Il simbolo *Filtro acceso* invita l'operatore a sostituire il filtro dell'acqua.

Nota bene

- Se viene utilizzato un filtro d'acqua la durezza dell'acqua non può essere impostata. La durezza dell'acqua viene impostata automaticamente su dolce (vedere il capitolo 6.3 *Impostazione della durezza dell'acqua* a pagina 132).
- Immergere il filtro dell'acqua per alcuni minuti in un recipiente con acqua fresca del rubinetto prima di installarlo.

Presupposto: la macchina da caffè è pronta al funzionamento.

1.  Premere il tasto di comando "Servizio" per più di 2 secondi per accedere alla modalità Servizio 1.
2.  Premere ripetutamente il tasto di comando "Servizio" finché appare il simbolo per il programma filtro.
 - »  Un chicco di caffè è acceso.
3.  Premere il tasto di comando "Servizio" per più di 2 secondi per avviare il programma filtro.
 - »  Il simbolo *Filtro lampeggia* fino alla fine del programma filtro.
 - »  Il simbolo *Vaschetta raccogli gocce* si accende per chiedere all'operatore di svuotare la vaschetta

raccogli gocce e il contenitore per i fondi di caffè.

4. Svuotare la vaschetta raccogli gocce ed il contenitore per i fondi di caffè.
5. Inserire la vaschetta raccogli gocce senza il contenitore per i fondi di caffè.
6. Posizionare il recipiente per i fondi di caffè sotto il cappuccinatore.
 - »  Il simbolo *Acqua* si accende, chiedendo all'operatore di estrarre il serbatoio dell'acqua e di inserire il filtro dell'acqua.
7. Estrarre il serbatoio dell'acqua.
8. Svuotare il serbatoio dell'acqua.
9. Installare un filtro nuovo nel serbatoio dell'acqua (vedere Fig. 19).
10. Riempire il serbatoio dell'acqua.
11. Riposizionare il serbatoio dell'acqua.

- »  Il simbolo *Vapore* si accende, chiedendo all'operatore di aprire la "valvola".



12. Aprire la "valvola".
Qualora la macchina da caffè chiedesse, durante questa procedura, di riempire il serbatoio dell'acqua, chiudere prima la "valvola". Riempire il serbatoio dell'acqua e successivamente aprire la "valvola".
 - » L'acqua passa attraverso il filtro.
 - » L'acqua fluisce nel recipiente al di sotto del cappuccinatore.
 - »  Il simbolo *Vapore* si accende, chiedendo all'operatore di chiudere la "valvola".





13. Chiudere la "valvola".
 - » Il programma filtro è terminato.
 - » Il simbolo *Filtro* si spegne.
 - » La macchina da caffè è pronta al funzionamento.



Disattivazione permanente del filtro dell'acqua

Se si desidera rimuovere un filtro dell'acqua installato e continuare ad utilizzare la

macchina senza filtro dell'acqua, disattivare il filtro sulla macchina da caffè:

1. Estrarre il serbatoio dell'acqua.
2. Svuotare il serbatoio dell'acqua.
3. Rimuovere il filtro dell'acqua (vedere Fig. 19).
4. Riempire il serbatoio dell'acqua.
5. Riposizionare il serbatoio dell'acqua.
6.  Premere il tasto di comando "Servizio" per più di 2 secondi per accedere alla modalità Servizio 1.
7.  Premere ripetutamente il tasto di comando "Servizio" finché appare il

simbolo per la funzione *Filtro*.

8.  Premere ripetutamente il tasto di comando "Intensità aroma" finché sul display non è acceso nessun chicco di caffè.
9.  Premere il tasto di comando "Servizio" per più di 2 secondi per salvare l'impostazione e uscire dalla modalità Servizio.
 - » Il filtro dell'acqua è disattivato.
 - » Viene ripristinato il grado di durezza dell'acqua salvato prima dell'installazione del filtro dell'acqua.
10. All'occorrenza impostare la durezza dell'acqua, (vedere il capitolo 6.3 *Impostazione della durezza dell'acqua* a pagina 132).

8 Trasporto, stoccaggio e smaltimento

8.1 Sfiato della macchina da caffè

In caso di lunghi periodi di non utilizzo, prima di un trasporto ed in caso di pericolo di gelo consigliamo di sfiatare la macchina da caffè.

Con lo sfiato viene rimossa l'acqua residua dalla macchina.

Se la macchina viene rimessa in funzione, dopo l'accensione viene eseguito











un risciacquo automatico e la macchina viene sfiata (vedere il capitolo 3.6 *Prima messa in funzione della macchina da caffè a pagina 124*).

PRUDENZA

Vapore d'acqua fuoriuscente e tubo vapore scottante

- Non mettere le mani nel vapore d'acqua fuoriuscente.
- Non toccare il tubo del vapore durante e subito dopo l'utilizzo. Attendere finché il tubo del vapore si è raffreddato.

Presupposto: la macchina da caffè è pronta al funzionamento.

1.   Premere il tasto di comando "Servizio" insieme al tasto diretto "Caffè" per più di 2 secondi per accedere alla modalità Servizio 2.
2.   Premere ripetutamente il tasto di comando "Servizio" finché appare il simbolo per la funzione *Sfiato*.
3.  Premere il tasto di comando "Servizio" per più di 2 secondi per avviare lo sfiato.
 - »  Il simbolo di pronto al funzionamento lampeggia finché la macchina è pronta allo sfiato.
 - »  Il simbolo *Acqua* si accende, chiedendo all'operatore di estrarre il serbatoio dell'acqua.
4. Estrarre il serbatoio dell'acqua e svuotarlo.
 - »  Il simbolo *Vapore* si accende, chiedendo all'operatore di aprire la "valvola".
5.  Aprire la "valvola".
 - » Acqua e vapore fuoriescono dal cappuccinatore.
 - »  Il simbolo *Vapore* lampeggia.
 - » Il simbolo *Vapore* si accende, chiedendo all'operatore di chiudere la "valvola".



6. Chiudere la "valvola".

» La macchina è sfiata e si spegne automaticamente.

8.2 Trasporto della macchina da caffè

ATTENZIONE

Acqua residua congelante potrà provocare danni alla macchina da caffè.

- Evitare che la macchina venga esposta a temperature inferiori a 0 °C.

Trasportare la macchina nella confezione originale per evitare danni causati dal trasporto.

Prima di trasportare la macchina da caffè effettuare le seguenti operazioni:

1. Sfiatare la macchina (vedere il capitolo 8.1 *Sfiato della macchina da caffè a pagina 142*).
2. Svuotare la vaschetta raccogli gocce ed il contenitore per i fondi di caffè.
3. Svuotare il serbatoio dell'acqua.
4. Svuotare il contenitore del caffè in chicchi.
5. Pulire la macchina (vedere il capitolo 7.1 *Pulizia generale a pagina 135*).
6. Imballare la macchina.

Nota bene

- In caso della spedizione della macchina ai centri di assistenza Melitta non è necessario spedire il piano poggia tazze. Così potranno essere evitati graffi causati dal trasporto.
- Per il fissaggio delle parti sciolte non utilizzare comuni nastri adesivi e d'imballaggio. Alla rimozione di questi nastri, sulla macchina rimangono dei residui di colla difficili da togliere.

8.3 Smaltimento della macchina da caffè



I prodotti contrassegnati con questo simbolo sono soggetti alla Direttiva Europea 2002/96/CE sui rifiuti di apparecchiature elettriche ed elettroniche (RAEE).

Le apparecchiature elettriche ed elettroniche non devono essere smaltite insieme ai rifiuti urbani.

Smaltire l'apparecchiatura nel rispetto dell'ambiente, consegnandola negli appositi centri di raccolta differenziata.

10 Problemi



Se le misure riportate in basso non risolvono i problemi riscontrati oppure se si verificano altri problemi non trattati in questa sede, rivolgersi alla nostra Assistenza clienti (tariffa per chiamata urbana).

Il numero del supporto in linea si trova nel coperchio del serbatoio dell'acqua oppure sul sito Internet nell'area servizio.

9 Dati tecnici

Dati tecnici	
Tensione d'esercizio	220 V – 240 V, 50 Hz – 60 Hz
Potenza assorbita	1450 W
Pressione della pompa	massimo 15 bar
Dimensioni	
Larghezza	200 mm
Profondità	460 mm
Altezza	353 mm
Capacità	
Contenitore per chicchi	250 g
Serbatoio dell'acqua	1,5 l
Peso (vuoto)	8,1 kg
Condizioni ambientali	
Temperatura	10 °C – 32 °C
Umidità relativa dell'aria	30 % – 80 % (senza condensa)

Grado di durezza dell'acqua	°dH	°e	°fH
dolce	da 0 a 10	da 0 a 13	da 0 a 18
media	da 10 a 15	da 13 a 19	da 18 a 27
dura	da 15 a 20	da 19 a 25	da 27 a 36
molto dura	> 20	> 25	> 36

Problema	Causa	Rimedio
Il caffè fuoriesce a gocce dall'erogatore.	Il grado di macinazione è troppo fine.	<ul style="list-style-type: none"> Regolare un grado di macinazione più grosso (vedere il capitolo 6.8 a pagina 134).
	La macchina è sporca.	<ul style="list-style-type: none"> Pulire l'unità bollitore (vedere il capitolo 7.3 a pagina 136). Eseguire il programma di pulizia (vedere il capitolo 7.4 a pagina 137).
	La macchina è incrostata di calcare.	<ul style="list-style-type: none"> Eseguire il programma di decalcificazione (vedere il capitolo 7.5 a pagina 138).
Il caffè non fuoriesce.	Il serbatoio dell'acqua non è riempito oppure non è inserito correttamente.	<ul style="list-style-type: none"> Riempire il serbatoio dell'acqua ed assicurarsi che sia inserito correttamente (vedere il capitolo 4.3 a pagina 126).
	L'unità bollitore è otturata.	<ul style="list-style-type: none"> Pulire l'unità bollitore (vedere il capitolo 7.3 a pagina 136).
La schiumatura del latte produce una quantità di schiuma latte troppo piccola.	Il cappuccinatore è sporco.	<ul style="list-style-type: none"> Pulire il cappuccinatore (vedere il capitolo 7.2 a pagina 136).
Nonostante un contenitore per chicchi pieno la macchina segnala che devono essere rabboccati i chicchi di caffè.	I chicchi di caffè non cadono nelle macine.	<ul style="list-style-type: none"> Premere un tasto diretto. Battere leggermente contro il contenitore del caffè in chicchi. Pulire il contenitore del caffè in chicchi. I chicchi di caffè sono troppo oleosi. Utilizzare altri chicchi di caffè.
Le macine fanno un rumore troppo forte.	Ci sono corpi estranei nelle macine.	<ul style="list-style-type: none"> Contattare l'Assistenza clienti.
Dopo l'estrazione dell'unità bollitore questa non può più essere reinserita.	Il manico per il blocco dell'unità bollitore non si trova nella posizione corretta.	<ul style="list-style-type: none"> Controllare se il manico per il blocco è innestato correttamente (vedere il capitolo 7.3 a pagina 136).
	Il gruppo motore non si trova nella posizione corretta.	<ul style="list-style-type: none"> Premere contemporaneamente per più di 2 secondi il tasto diretto "Caffè" e il tasto di comando "2 volte". La macchina da caffè esegue l'inizializzazione.
Lampeggio veloce dei simboli: 	Problema con il software.	<ul style="list-style-type: none"> Spegnere e riavviare la macchina (vedere il capitolo 4.1 a pagina 125). Contattare l'Assistenza clienti.
Lampeggio veloce dei simboli:  clean	L'unità bollitore non è inserita.	<ul style="list-style-type: none"> Inserire e bloccare l'unità bollitore.
Il simbolo si accende senza che sia stata attivata la funzione: 	La macchina non è sfiatata completamente.	<ul style="list-style-type: none"> Sfiatare la macchina, ruotando la manopola di regolazione in senso orario fino a fine corsa. Appena il simbolo <i>Vapore</i> rimane acceso, ruotare la manopola di regolazione fino a fine corsa in senso antiorario. Pulire l'unità bollitore (vedere il capitolo 7.3 a pagina 136).



Índice de contenidos

1	Descripción de la máquina	149
1.1	La máquina en resumen	149
1.2	El panel de control en resumen	150
1.3	El capuchinador en resumen	151
2	Para su seguridad	151
2.1	Utilización conforme a la finalidad prevista	151
2.2	Peligro por corriente eléctrica	152
2.3	Peligro de sufrir quemaduras y escaldaduras	152
2.4	Otros peligros	152
3	Primeros pasos	153
3.1	Desembalar la máquina	153
3.2	Comprobar el contenido	153
3.3	Colocar la máquina	153
3.4	Conectar la máquina	153
3.5	Conectar el capuchinador	154
3.6	Poner la máquina por primera vez en servicio	154
4	Manejo básico	155
4.1	Encender y apagar la máquina	155
4.2	Introducir granos de café en el depósito de granos	155
4.3	Llenar agua	156
4.4	Ajustar la válvula de salida de café	156
4.5	Utilizar leche	157
4.6	Vaciar la bandeja de goteo y el cajón para posos de café	157
5	Preparar bebidas	158
5.1	Ajustar la intensidad del café	158
5.2	Ajustar la cantidad de café	158
5.3	Preparar café	158
5.4	Interrumpir la preparación de café	159
5.5	Preparar dos cafés al mismo tiempo	159
5.6	Preparar espuma de leche	159
5.7	Preparar agua caliente	160
6	Modificar los ajustes básicos	161
6.1	Modo de servicio 1	161
6.2	Ajustar la desconexión automática	161
6.3	Ajustar la dureza del agua	162
6.4	Activar/desactivar el enjuagado de apagado	162
6.5	Ajustar la temperatura de preparación	163
6.6	Modo de servicio 2	163

6.7	Restablecer los ajustes de fábrica de la máquina.....	164
6.8	Ajustar el grado de molido	164
7	Conservación y mantenimiento	165
7.1	Limpieza general.....	165
7.2	Limpiar el capuchinador.....	165
7.3	Limpiar el grupo de preparación.....	165
7.4	Ejecutar el programa de limpieza.....	166
7.5	Ejecutar el programa de descalcificación.....	168
7.6	Utilizar un filtro de agua	170
8	Transporte, almacenamiento y eliminación.....	172
8.1	Purgar la máquina con vapor.....	172
8.2	Transportar la máquina.....	173
8.3	Eliminar la máquina.....	173
9	Datos técnicos	173
10	Fallos.....	173

1 Descripción de la máquina

1.1 La máquina en resumen

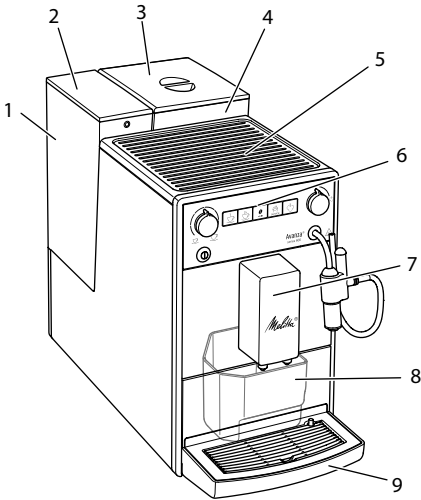

Fig. 1: Lado frontal izquierdo de la máquina

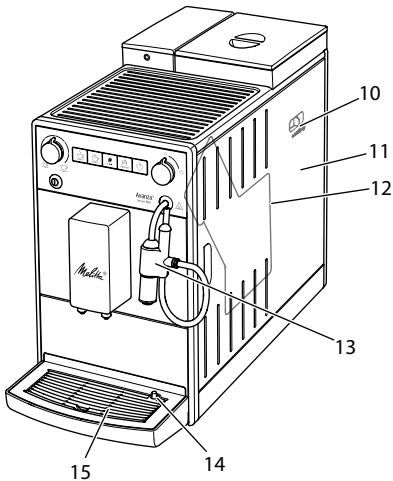

Fig. 2: Lado frontal derecho de la máquina

- 1 Depósito de agua
- 2 Tapa del depósito de agua
- 3 Tapa del depósito de granos
- 4 Depósito de granos
- 5 Superficie caliente-tazas
- 6 Panel de control
- 7 Válvula doble de salida de café
- 8 Cajón para posos de café (interior)
- 9 Bandeja de goteo
- 10 Palanca "Ajuste del grado de molido" (en el interior)
- 11 Cubierta
- 12 Grupo de preparación (interior)
- 13 Capuchinador
- 14 Flotador
- 15 Reposatazas

1.2 El panel de control en resumen

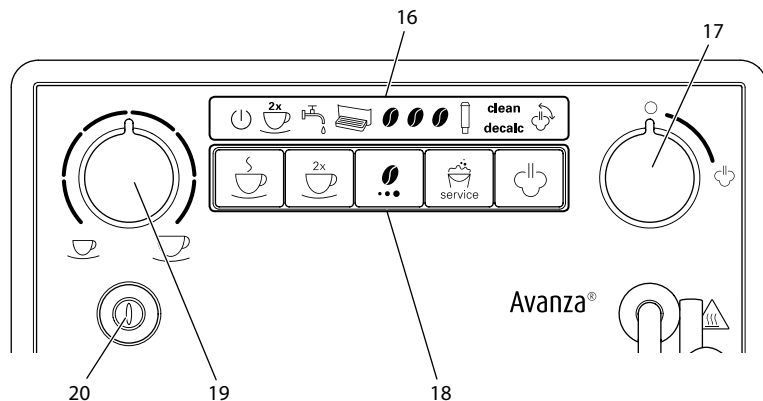

Fig. 3: Panel de control

- 16 Indicaciones
- 17 "Válvula"
- 18 Botones
- 19 Mando giratorio "Cantidad de café"
- 20 Botón ON/OFF

Indicador	Denominación
	Indicador de encendido
	Indicador 2x
	Indicador de Agua
	Indicador de Bandeja de goteo
	Indicador de Grano de café
	Indicador de Filtro
clean	Indicador de Limpieza
decalc	Indicador de Descalcificar
	Indicador de Vapor

Botón	Denominación
	Botón de dispensado "Café"
	Botón de dispensado "2 tazas"
	Botón "Intensidad de café"
	Botón "Servicio"
	Botón "Dispensado de vapor".

1.3 El capuchinador en resumen

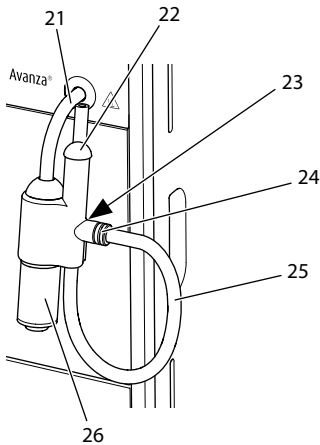

Fig. 4: Capuchinador

- 21 Tubo de vapor
- 22 Tobera de admisión de aire
- 23 Soporte para el tubo flexible de leche
- 24 Empalme del tubo flexible de leche
- 25 Tubo flexible de leche
- 26 Salida de agua caliente o espuma de leche

Estimada cliente, estimado cliente,

le agradecemos que se haya decidido por la máquina automática de café Melitta® Avanza®.

Las instrucciones de funcionamiento le ayudarán a conocer la multitud de posibilidades que ofrece la máquina y a disfrutar de un placentero café.

Lea detenidamente estas instrucciones de funcionamiento. De este modo evitará daños personales y materiales. Guarde las Instrucciones de funcionamiento a buen recaudo. Si entrega la máquina a otro usuario, entregue también estas instrucciones de funcionamiento.

Melitta no asumirá responsabilidad alguna por daños debidos a la inobservancia de estas instrucciones de funcionamiento.

En caso de que requiera más información o de que tenga preguntas acerca de la máquina, rogamos se ponga en contacto con Melitta o visite nuestra página Web: www.international.melitta.de

Le deseamos que disfrute con su máquina.

2 Para su seguridad

CE La máquina cumple con las Directivas Europeas vigentes y se ha construido con las últimas tecnologías. Aún así existen peligros residuales.

Para evitar peligros es preciso que observe las instrucciones de seguridad. Melitta no asumirá responsabilidad alguna por daños debidos a la inobservancia de las instrucciones de seguridad.

2.1 Utilización conforme a la finalidad prevista

El aparato se ha concebido para preparar cafés a partir de granos de café, para preparar espuma de leche y para calentar agua.

La máquina está prevista para el uso en el ámbito doméstico.

Cualquier otro uso será considerado contrario a la finalidad prevista y puede provocar daños personales y materiales. Melitta no asumirá responsabilidad alguna por daños debidos a una utilización contraria a la finalidad prevista de la máquina.

2.2 Peligro por corriente eléctrica

En caso de daños en la máquina o en el cable de alimentación, existe peligro de muerte por electrocución.

Observe las siguientes instrucciones de seguridad a fin de evitar peligros por corriente eléctrica.

- No utilice un cable de alimentación dañado.
- Un cable de alimentación dañado solo deberá reemplazarse por el fabricante, su servicio de atención al cliente o su socio de servicio.
- No abra ninguna cubierta atornillada de la carcasa de la máquina.
- Utilice la máquina solamente si se encuentra en perfecto estado técnico.
- Una máquina defectuosa solo deberá repararse en un taller autorizado. No repare la máquina por su cuenta.
- No realice modificaciones en la máquina, sus componentes o sus accesorios.
- No sumerja la máquina en agua.
- No permita que el cable de alimentación entre en contacto con agua.

2.3 Peligro de sufrir quemaduras y escaldaduras

Los líquidos y vapores salientes pueden estar muy calientes. Algunas partes de la máquina también se calientan mucho.

Observe las siguientes instrucciones de seguridad a fin de evitar quemaduras y escaldaduras.

- Evite que los líquidos y vapores salientes entren en contacto con la piel.
- No toque las toberas de salida y el tubo de vapor mientras prepara una bebida o directamente después. Espere hasta que se hayan enfriado los componentes.

2.4 Otros peligros

Observe las siguientes instrucciones de seguridad para evitar daños personales y materiales.

- No utilice la máquina dentro de un armario o de algo similar.
- No introduzca la mano en el interior de la máquina durante el funcionamiento.
- Mantenga la máquina y el cable de alimentación fuera del alcance de niños menores de 8 años.
- Esta máquina solo podrá utilizarse por niños a partir de 8 años o por personas con capacidades físicas, sensoriales o intelectuales reducidas o personas sin los conocimientos y la experiencia necesarios, siempre y cuando estén bajo supervisión o si han sido instruidos en el manejo seguro de la máquina y entienden los peligros que resulten al respecto.

- No permita que los niños jueguen con la máquina. Los niños menores de 8 años no deberán llevar a cabo una limpieza o un mantenimiento. Los niños a partir de 8 años deberán ser supervisados durante la limpieza y el mantenimiento.
- Si la máquina va a estar sin vigilancia o sin utilizar durante un periodo prolongado de tiempo, se recomienda desenchufar el cable de la corriente eléctrica.
- No utilizar la máquina a altitudes por encima de los 2000m.
- Para la limpieza de la máquina y sus componentes, tenga en cuenta las indicaciones del capítulo correspondiente (*Conservación y mantenimiento* en la página 165).

3 Primeros pasos

En este capítulo se describe cómo preparar su máquina para la utilización.

3.1 Desembalar la máquina

- Desembale la máquina. Retire el material de embalaje, las tiras adhesivas y las láminas de protección de la máquina.
- Conserve el material de embalaje para el transporte y posibles devoluciones.

Información

En el interior de la máquina pueden encontrarse restos de café y agua. Esto se debe a la comprobación del funcionamiento perfecto de la máquina en fábrica.

3.2 Comprobar el contenido

Compruebe el contenido según la lista siguiente. En caso de que falte alguna pieza, diríjase a su distribuidor.

- Capuchinador
- Tubo flexible de leche
- Elemento auxiliar de enroscado para el filtro de agua
- Cinta de prueba para determinar la dureza del agua

3.3 Colocar la máquina

Observe las siguientes indicaciones:

- No coloque la máquina en lugares húmedos.
- Coloque la máquina sobre una superficie estable, plana y seca.
- No coloque la máquina cerca de un fregadero o algo similar.
- No coloque la máquina sobre superficies calientes.
- Mantenga una distancia suficiente de unos 10 cm aprox. con la pared y otros objetos. El espacio libre por encima de la máquina debe ser de 20 cm como mínimo.
- Tienda el cable de alimentación de tal modo que no pueda sufrir daños debido a cantos afilados o superficies calientes.

3.4 Conectar la máquina

Observe las siguientes indicaciones:

- Asegúrese de que la tensión de alimentación corresponda con la tensión de servicio indicada en los Datos Técnicos (véase la tabla *Datos técnicos* en la página 173).
- Enchufe la máquina solamente a un enchufe con toma de tierra debidamente instalado. Consulte a un electricista profesional en caso de dudas.
- El enchufe con toma de tierra debe estar protegido por un fusible de 10 A como mínimo.

3.5 Conectar el capuchinador

El capuchinador le permite preparar agua caliente y espuma de leche.

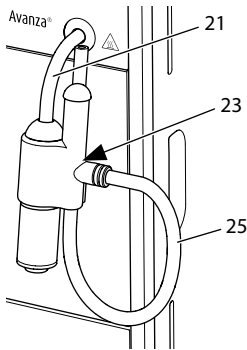

Fig. 5: Conectar el capuchinador

1. Conecte el capuchinador con el tubo de vapor (21). Para ello, deslice la toma del capuchinador hasta el tope del tubo de vapor.
2. Conecte el tubo flexible de leche (25) con el capuchinador.
3. Si en este momento aún no quiere utilizar leche, podrá fijar el tubo flexible de leche al soporte (23).

3.6 Poner la máquina por primera vez en servicio

Cuando enciende la máquina por primera vez, la máquina realiza un enjuagado automático. En primer lugar sale agua caliente del capuchinador y, a continuación, de la válvula de salida. Durante este proceso se purga la máquina.

⚠ ATENCIÓN

Salida de agua caliente y tubo de vapor caliente

- Evitar el contacto con el agua caliente expulsado.
- No tocar el tubo de vapor durante e inmediatamente después del uso. Esperar hasta que se haya enfriado el tubo de vapor.

ℹ Información

- Recomendamos desechar las primeras dos tazas de café después de la primera puesta en servicio.
- En caso de que quiera utilizar un filtro de agua, no deberá montarlo hasta después de la primera puesta en servicio.

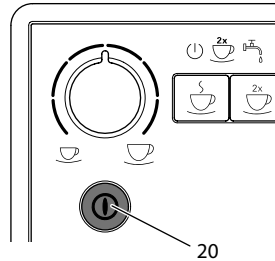

Fig. 6: Botón ON/OFF

Requisito: La máquina está colocada y conectada.

1. Coloque un recipiente debajo del capuchinador.
2. Pulse el botón "ON/OFF" (20).
 - » El *Indicador de encendido* se ilumina brevemente.
 - » El indicador de *Agua* se ilumina indicando la necesidad de llenar el depósito de agua.
3. Abra la tapa del depósito de agua y extraiga el depósito de agua de la máquina tirando del asa hacia arriba.
4. Enjuague el depósito con agua. Llene el depósito de agua con agua.
5. Inserte el depósito de agua desde arriba en la máquina y cierre la tapa.
 - » El indicador de *Vapor* se ilumina indicando la necesidad de abrir la "válvula".
6. Abra la "válvula".
 - » Del capuchinador sale agua caliente.
7. Cierre la "válvula" en cuanto no salga más agua del capuchinador.

- » La máquina expulsa agua caliente por la válvula de salida.
 - » La máquina se ha purgado.
8. Llene granos de café en el depósito de granos (véase el capítulo 4.2 *Introducir granos de café en el depósito de granos* en la página 155).
 9. Ahora podrá:
 - a) ajustar la dureza del agua (véase el capítulo 6.3 *Ajustar la dureza del agua* en la página 162) o
 - b) colocar un filtro de agua (véase el capítulo 7.6 *Utilizar un filtro de agua* en la página 170).

4 Manejo básico

4.1 Encender y apagar la máquina

Antes de poner la máquina en marcha con motivo de la primera puesta en servicio deberá leer el capítulo 3.6 *Poner la máquina por primera vez en servicio* en la página 154.

Información

- Durante el encendido y apagado, la máquina realiza un enjuagado automático.
- Durante el enjuagado también se conduce agua de enjuagar a la bandeja de goteo.

Encender la máquina

1. Coloque un recipiente debajo de la válvula de salida.
2. Pulse el botón "ON/OFF" (20).
 - » La máquina se calienta y realiza un enjuagado automático.
 - » La máquina cambia al modo de disposición de servicio.

Información

Si la máquina solo ha estado desconectada brevemente, no se realizará ningún enjuagado automático después de encenderla.

Apagar la máquina

1. Coloque un recipiente debajo de la válvula de salida.
2. Pulse el botón "ON/OFF" (20).
 - » La máquina realiza un enjuagado automático.
 - » La máquina se apaga.

Información

- La máquina se apaga automáticamente si no se utiliza durante un tiempo prolongado. En este caso también realiza un enjuagado automático.
- Para ajustar la hora de desconexión debe acceder al modo de servicio 1, (véase el capítulo 6.2 *Ajustar la desconexión automática* en la página 161).
- Si no se ha preparado ninguna bebida desde que se encendió la máquina o si está vacío el depósito de agua, no se realizará ningún enjuagado.

4.2 Introducir granos de café en el depósito de granos

Los granos de café tostados pierden su sabor. Introduzca solo la cantidad de granos de café en el depósito de granos que vaya a consumir en un periodo de 3 o 4 días.

PRECAUCIÓN

El uso de tipos de café inadecuados puede provocar adherencias en el mecanismo de molido.

- No utilice granos de café liofilizados o caramelizados.
- No utilice café en polvo o productos instantáneos.

Información

Al cambiar el tipo de granos de café, puede que aún queden restos del tipo de granos anterior en el mecanismo de molido.

Incluso aunque se vacíe el depósito de granos y, a continuación, se llene un nuevo

tipo de granos de café, aún permanecerá una cantidad residual del tipo de granos anterior en el mecanismo de molido. En consecuencia, es posible que los primeros dos dispensados de café aún contengan cantidades residuales del tipo de granos anterior.

El parpadeo del indicador de *Grano de café* advierte que es necesario rellenar granos de café.

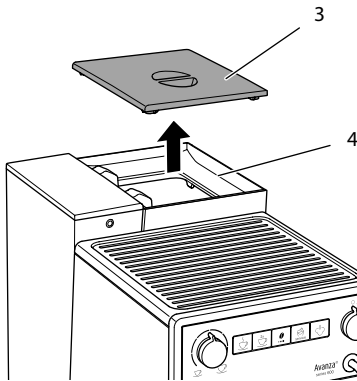

Fig. 7: Abrir la tapa del depósito de granos

1. Abra la tapa (3) del depósito de granos (4).
2. Llene granos de café en el depósito de granos.
3. Cierre la tapa del depósito de granos. El indicador ya no parpadeará en el siguiente dispensado de café.

Si el depósito de granos se queda vacío mientras se está preparando un café, se interrumpe el dispensado y el indicador de *Grano de café* parpadea. El indicador sigue parpadeando aunque llene granos de café en el depósito de granos. Después de pulsar el botón de dispensado "Café" se conducen granos de café al mecanismo de molido. Se prepara un café y el parpadeo del indicador se detiene. El *Indicador de encendido* y el *indicador de Grano de café* se iluminan.

4.3 Llenar agua

Para obtener el mejor café utilice exclusivamente agua fría sin gas. Cambie el agua a diario.

Información

La calidad del agua influye de forma decisiva en el sabor del café. Por tanto debería utilizar un filtro de agua (véase el capítulo 6.3 *Ajustar la dureza del agua* en la página 162 y el capítulo 7.6 *Utilizar un filtro de agua* en la página 170).

El indicador de *Agua* iluminado advierte que es necesario rellenar agua.

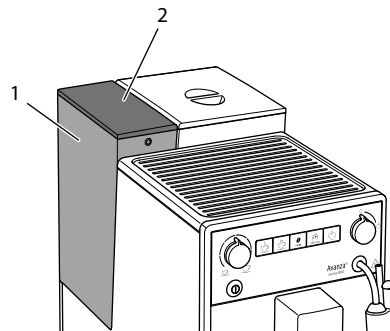

Fig. 8: Retirar el depósito de agua

1. Abra la tapa (2) del depósito de agua (1) y extraiga el depósito de agua de la máquina tirando del asa hacia arriba.
2. Llene el depósito de agua con agua.
3. Inserte el depósito de agua desde arriba en la máquina y cierre la tapa.

4.4 Ajustar la válvula de salida de café

La válvula de salida (7) es ajustable en altura. Ajuste una distancia lo más pequeña posible entre la salida y el recipiente. Deslice la válvula de salida hacia arriba o hacia abajo en función del tamaño del recipiente.

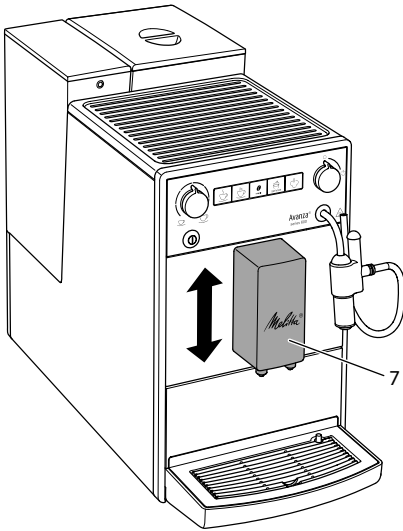

Fig. 9: Ajustar la válvula de salida de café

4.5 Utilizar leche

Para obtener el mejor café debería utilizar exclusivamente leche fría.

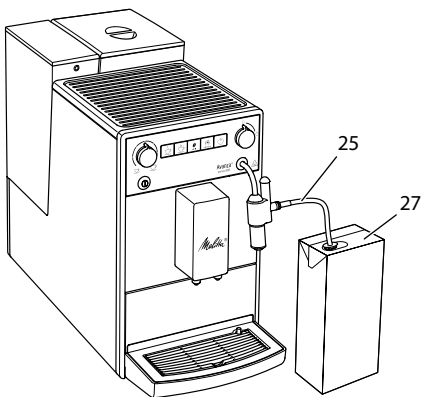

Fig. 10: Envase de leche comercial

1. Retire el tubo flexible de leche (25) del soporte.
2. Introduzca el tubo flexible de leche en un envase de leche comercial (27) o en un recipiente lleno de leche.

El extremo del tubo no debe tocar el fondo del recipiente para no obstaculizar la admisión de leche.

4.6 Vaciar la bandeja de goteo y el cajón para posos de café

Cuando la bandeja de goteo (9) y el cajón para posos de café (8) están llenos, se ilumina el indicador de *Bandeja de goteo* indicando la necesidad de vaciar los recipientes. Este requerimiento aparece al cabo de 8 dispensados aprox.

El flotador saliente (14) también indica que la bandeja de goteo está llena.

Vacíe siempre ambos recipientes. El indicador de *Bandeja de goteo* parpadea al retirar la bandeja de goteo.

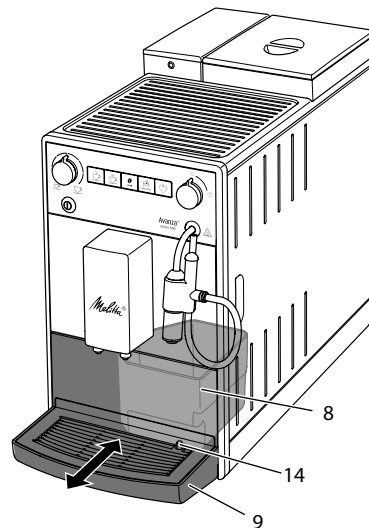

Fig. 11: Vaciar la bandeja de goteo y el cajón para posos de café

1. Extraiga la bandeja de goteo (9) de la máquina tirando hacia delante.
2. Extraiga el cajón para posos de café (8) y vacíelo.
3. Vacíe la bandeja de goteo.

4. Inserte el cajón para posos de café.
5. Introduzca la bandeja de goteo en la máquina hasta el tope.

I Información

Si vacía la bandeja de goteo y el cajón para posos de café mientras la máquina está apagada, la máquina no registrará este proceso. Por consiguiente, puede que se le requiera vaciar los recipientes aunque la bandeja de goteo y el cajón para posos de café aún no estén llenos.

5 Preparar bebidas

Existen dos posibilidades para preparar bebidas:

- preparar cafés en la válvula de salida de café o
- preparar agua caliente y espuma de leche en el capuchinador.

Tenga en cuenta:

- El depósito de agua siempre debe contener agua en cantidad suficiente. La máquina le requerirá rellenar agua, si el nivel es insuficiente.
- El depósito de granos también debería contener siempre suficientes granos de café- La máquina interrumpe la preparación del café cuando ya no quedan granos de café.
- La máquina no le indicará la falta de leche.
- Los recipientes para las bebidas deben ser suficientemente grandes. El volumen máximo de un café es de 220 ml.

5.1 Ajustar la intensidad del café

En cuanto la máquina está encendida, se visualiza el ajuste actual de la intensidad de café.

Se pueden ajustar los siguientes niveles de intensidad de café.

Indicador	Intensidad del café
	suave
	normal
	fuerte



También podrá ajustar la intensidad del café pulsando el botón "Intensidad de café" una o varias veces.

Puede ajustar la intensidad del café antes de dispensar la bebida o durante el proceso de molido.

I Información

Al apagar la máquina se guarda el último ajuste de la intensidad de café.

5.2 Ajustar la cantidad de café

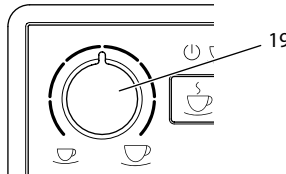

Fig. 12: Ajustar la cantidad de café

El botón giratorio "Cantidad de café" (19) le permite ajustar la cantidad de café.

Puede ajustar la cantidad de café antes de dispensar la bebida o durante el proceso de dispensado.

La cantidad de café se puede ajustar de forma continua entre 25 ml y 220 ml.

5.3 Preparar café

Requisito: La máquina está encendida.

1. Coloque un recipiente debajo de la válvula de salida.
2. Pulse el botón de dispensado "Café".
 - » Se inician el proceso de molido y el dispensado de café.

- » El dispensado de café termina de forma automática.

3. Retire el recipiente.

5.4 Interrumpir la preparación de café

Si quiere interrumpir la preparación de un café antes de tiempo, vuelva a pulsar el botón de dispensado.

5.5 Preparar dos cafés al mismo tiempo

El botón de dispensado "2 tazas" permite preparar dos cafés al mismo tiempo. Para el dispensado de dos tazas, la máquina realiza dos procesos de molido.

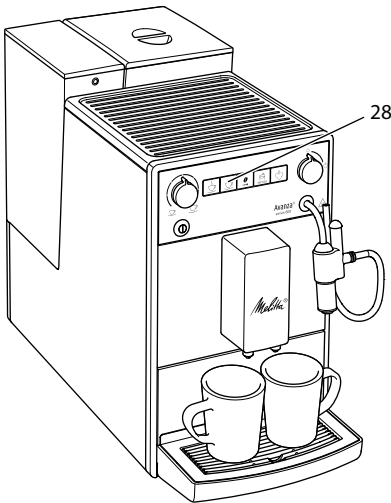

Fig. 13: Dispensado de dos tazas

1. Coloque dos recipientes debajo de la válvula de salida.

2. Pulse el botón de dispensado "2 tazas" (28).

- » El indicador 2x se ilumina.

3. Pulse el botón de dispensado "Café".

- » Se inician el proceso de molido y el dispensado de café.

- » El dispensado de café termina de forma automática.

4. Retire ambos recipientes.

Información

- El ajuste solo tendrá efecto para un café.
- Si no prepara ningún café dentro de un intervalo de 1 minuto, la máquina volverá al dispensado de una sola taza.

5.6 Preparar espuma de leche

Utilice el capuchinador para preparar espuma de leche. La preparación de espuma de leche requiere vapor de agua.

ATENCIÓN

Salida de vapor de agua y tubo de vapor caliente

- No entrar en contacto con el vapor de agua que sale.
- No tocar el tubo de vapor durante e inmediatamente después del uso. Esperar hasta que se haya enfriado el tubo de vapor.

Requisitos: La máquina está encendida. El capuchinador está conectado a la máquina y se ha conectado la leche.

1. Coloque un recipiente debajo del capuchinador.

2. Pulse el botón "Dispensado de vapor".

- » El indicador de Vapor parpadea indicando que el aparato se está calentando para el dispensado de vapor.

- » Después, el indicador queda iluminado indicando que el dispensado de vapor está listo.

3. Abra la "válvula".

- » Se inicia el dispensado de bebida.

4. Cierre la "válvula".

- » El dispensado de bebida se detiene.
- 5. Retire el recipiente.
- 6. Puede seguir preparando más bebidas o enjuagar el capuchinador.
 - a) Siga preparando más bebidas y enjuague el capuchinador más adelante.
 - b) Enjuague el capuchinador tal y como se describe a continuación.

Información

Al cabo de 30 segundos, la máquina cambia automáticamente del modo de vapor al modo de disposición de servicio. Pulse el botón "Dispensado de vapor" para anticipar el cambio al modo de disposición de servicio.

Enjuagar el capuchinador

1. Llene un recipiente con agua clara.
2. Sumerja el tubo flexible de leche en el recipiente lleno.
El extremo del tubo no debe tocar el fondo del recipiente para no obstaculizar la admisión de agua.
3. Coloque un recipiente vacío debajo del capuchinador.



4. Pulse el botón "Dispensado de vapor".
 - » El indicador de Vapor parpadea indicando que el aparato se está calentando para el dispensado de vapor.
 - » Después, el indicador queda iluminado indicando que el dispensado de vapor está listo.



5. Abra la "válvula".



6. Cierre la "válvula" en cuanto llegue una mezcla limpia de agua y vapor al recipiente vacío.
 - » Se ha enjuagado el capuchinador.

Información

Recomendamos:

- no solo enjuagar el capuchinador, sino desmontarlo en intervalos regulares y limpiarlo (véase el capítulo 7.2 *Limpiar el capuchinador* en la página 165).
- limpiar el capuchinador una vez por semana con el detergente para sistemas de leche Melitta® PERFECT CLEAN para máquinas automáticas de café. Utilice la solución detergente en vez de agua.

5.7 Preparar agua caliente

El agua caliente se preparan con el capuchinador.

ATENCIÓN

Salida de agua caliente y tubo de vapor caliente

- Evitar el contacto con el agua caliente que sale.
- No tocar el tubo de vapor durante e inmediatamente después del uso. Esperar hasta que se haya enfriado el tubo de vapor.

Requisitos: La máquina está encendida. El capuchinador está conectado.

1. Coloque un recipiente debajo del capuchinador.



2. Abra la "válvula".
 - » Se inicia el dispensado de café.







3. Cierre la "válvula".
 - » El dispensado de café se detiene.
4. Retire el recipiente.

6 Modificar los ajustes básicos

Puede modificar los ajustes básicos de la máquina utilizando varias funciones. Las funciones se dividen en dos modos de servicio.



6.1 Modo de servicio 1

A cada función se ha asignado un indicador.

Modo de servicio 1	
Indicador	Función
	Desconexión automática
	Dureza del agua
	Enjuagado de apagado
	Programa de filtrado
clean	Programa de limpieza
decalc	Programa de descalcificación
	Temperatura de preparación

Para acceder al Modo de servicio 1 debe proceder como sigue:

Requisito: La máquina está encendida.

-  Pulse el botón "Servicio" durante más de 2 segundos para acceder al Modo de servicio 1.
 - »  El *Indicador de encendido* parpadea con rapidez y el indicador 2x se ilumina.
-  Pulse el botón "Servicio" una o varias veces para acceder a la función requerida.
 - » El indicador de la función seleccionada se ilumina, véase la tabla *Modo de servicio 1*.
 - » El número de símbolos de grano iluminados indica el ajuste actual de la función.

Pulse el botón de dispensado "Café" para salir del modo de servicio sin guardar los ajustes realizados.





Información

Si no se hacen más entradas durante un intervalo de 1 minuto, la máquina volverá al modo de disposición de servicio.

6.2 Ajustar la desconexión automática

La máquina cambia automáticamente al modo de ahorro de energía, si no la utiliza durante un tiempo prolongado. Al cabo de otro intervalo de tiempo predeterminado, la máquina se apaga.





Ajustes disponibles:

Indicador	Modo de ahorro de energía en:	Desconexión en:
	3 minutos	30 minutos
	10 minutos	1 hora
	20 minutos	4 horas
 parpadeando	30 minutos	8 horas

Información

Pulse cualquier botón para finalizar el modo de ahorro de energía.

Requisito: La máquina está encendida.

-  Pulse el botón "Servicio" durante más de 2 segundos para acceder al Modo de servicio 1.
-   Pulse el botón "Servicio" repetidas veces hasta que aparezca el indicador de la función de *Desconexión automática*.
-  Pulse el botón "Intensidad de café" repetidas veces hasta ajustar el intervalo requerido.



4. Ahora podrá acceder a la siguiente función o salir del modo de servicio:
 - a) Pulse el botón "Servicio" brevemente para navegar hasta la siguiente función.
 - b) Pulse el botón "Servicio" durante más de 2 segundos para guardar el ajuste y salir del modo de servicio.

6.3 Ajustar la dureza del agua

El ajuste de la dureza del agua determina la frecuencia con la que la máquina requiere una descalcificación. Cuanto más dura sea el agua, más frecuente será la necesidad de descalcificar la máquina.

Información

Si está utilizando un filtro de agua, no podrá ajustar la dureza del agua (véase el capítulo 7.6 *Utilizar un filtro de agua* en la página 170). Si se ha colocado un filtro de agua, la dureza del agua estará automáticamente ajustada a blanda.

Determine la dureza del agua utilizando la cinta de prueba adjunta. Observe las instrucciones sobre el embalaje de la cinta de prueba y la tabla *Rango de dureza del agua* en la página 173.

Ajustes disponibles:

Indicador	Dureza del agua
	blanda, descalcificar después de 150 litros
	media, descalcificar después de 100 litros
	dura, descalcificar después de 70 litros
	muy dura, descalcificar después de 30 litros
ningún grano de café	Se está utilizando un filtro de agua. No es posible realizar ajustes.

Requisito: La máquina está encendida.

1. Pulse el botón "Servicio" durante más de 2 segundos para acceder al Modo de servicio 1.
2. Pulse el botón "Servicio" repetidas veces hasta que aparezca el indicador de la función de *Dureza del agua*.
3. Pulse el botón "Intensidad de café" repetidas veces hasta ajustar la dureza de agua requerida.
4. Ahora podrá acceder a la siguiente función o salir del modo de servicio:
 - a) Pulse el botón "Servicio" brevemente para navegar hasta la siguiente función.
 - b) Pulse el botón "Servicio" durante más de 2 segundos para guardar el ajuste y salir del modo de servicio.

6.4 Activar/desactivar el enjuagado de apagado

El enjuagado se realiza siempre inmediatamente después de encender el sistema de café. Solo se podrá activar o desactivar el enjuagado de apagado. Si está activado, se realizará un enjuagado del sistema de café después del apagado.





Información

Recomendamos no desactivar el enjuagado de apagado de forma permanente, ya que también limpia el sistema de café.

Ajustes disponibles:

Indicador	Enjuagado de apagado
	activado
ningún grano de café	Desactivado



Requisito: La máquina está encendida.

1.  Pulse el botón "Servicio" durante más de 2 segundos para acceder al Modo de servicio 1.
2.   Pulse el botón "Servicio" repetidas veces hasta que aparezca el indicador de la función de *Enjuagado de apagado*.
3.  Pulse el botón "Intensidad de café" repetidas veces hasta activar o desactivar el enjuagado de apagado.
4.  Ahora podrá acceder a la siguiente función o salir del modo de servicio:
 - a) Pulse el botón "Servicio" brevemente para navegar hasta la siguiente función.
 - b) Pulse el botón "Servicio" durante más de 2 segundos para guardar el ajuste y salir del modo de servicio.





6.5 Ajustar la temperatura de preparación

La temperatura de preparación influye en el sabor del café.

Ajustes disponibles:

Indicador	Temperatura de preparación
	baja
	mediana
	alta



Requisito: La máquina está encendida.

1.  Pulse el botón "Servicio" durante más de 2 segundos para acceder al Modo de servicio 1.
2.   Pulse el botón "Servicio" repetidas veces hasta que aparezca el indicador de la función de *Temperatura de preparación*.
3.  Pulse el botón "Intensidad de café" repetidas veces hasta ajustar la temperatura de preparación requerida.

4.  Ahora podrá acceder a la siguiente función o salir del modo de servicio:
 - a) Pulse el botón "Servicio" brevemente para navegar hasta la siguiente función.
 - b) Pulse el botón "Servicio" durante más de 2 segundos para guardar el ajuste y salir del modo de servicio.





6.6 Modo de servicio 2

A cada función se ha asignado un indicador.

Modo de servicio 2	
Indicador	Función
	Ajustes de fábrica
	Purgar con vapor

Para acceder al Modo de servicio 2 debe proceder como sigue:

Requisito: La máquina está encendida.

1.   Pulse el botón "Servicio" y, adicionalmente, el botón de dispensado "Café" durante más de 2 segundos para acceder al Modo de servicio 2.
 - »   El indicador de *Encendido* y el indicador 2x parpadean con rapidez.
2.  Pulse el botón "Servicio" una o varias veces para acceder a la función requerida.
 - » El indicador de la función seleccionada se ilumina, véase la tabla *Modo de servicio 2*.
 - » El número de símbolos de grano iluminados indica el ajuste actual de la función.

Pulse el botón de dispensado "Café" para salir del modo de servicio sin guardar los ajustes realizados.







Información

Si no se hacen más entradas durante un intervalo de 1 minuto, la máquina volverá al modo de disposición de servicio.

6.7 Restablecer los ajustes de fábrica de la máquina

Tiene la posibilidad de restablecer los ajustes de fábrica de la máquina. Al restablecer los ajustes de fábrica, perderá los ajustes de funciones que ha realizado.

Requisito: La máquina está encendida.

1.   Pulse el botón "Servicio" y, adicionalmente, el botón de dispensado "Café" durante más de 2 segundos para acceder al Modo de servicio 2.
2.   Pulse el botón "Servicio" repetidas veces hasta que aparezca el indicador de la función de *Ajustes de fábrica*.
3.  Pulse el botón "Intensidad de café" repetidas veces hasta que aparezca un grano de café en el indicador.
4.  Pulse el botón "Servicio" durante más de 2 segundos para restablecer los ajustes de fábrica de la máquina y salir del modo de servicio.

6.8 Ajustar el grado de molido

El grado de molido del café en polvo influye en el sabor del café.

Si ajusta un grado de molido más fino, el café será más intenso.

PRECAUCIÓN

El café con un grado de molido muy fino puede obstruir el grupo de preparación.

- El grado de molido se ha ajustado de forma óptima antes de la entrega. Ajuste el grado de molido como muy pronto al cabo de 100 cafés dispen-

sados (al cabo de 1 mes aprox., en función del consumo de café).

- No ajuste un grado de molido demasiado fino. El grado de molido estará ajustado de forma óptima, cuando el café fluya homogéneamente de la salida y se forme una crema fina y densa.

Ajuste el grado de molido mientras el mecanismo de molido está en marcha.

Requisito: La máquina está encendida.

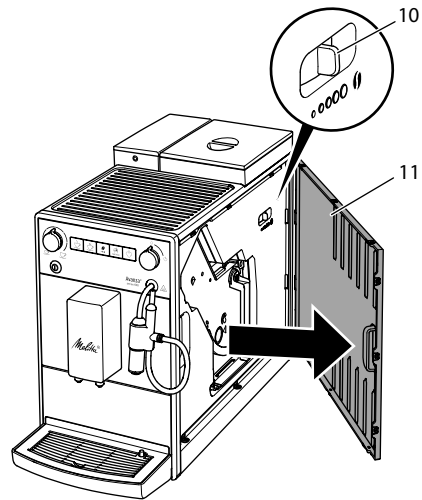

Fig. 14: Ajustar el grado de molido

1. Abra la cubierta (11). Para ello agarre la cubierta por la cavidad del lateral derecho de la máquina y tire de la cubierta hacia el lado.
2. Prepare un café cualquiera.
3. Mueva la palanca (10) hacia la izquierda o derecha mientras el mecanismo de molido está en marcha.
Hacia la izquierda = grado de molido más fino
Hacia la derecha = grado de molido más grueso
4. Coloque la cubierta (11) en sentido transversal hasta que encaje.

7 Conservación y mantenimiento

Realizando trabajos de conservación y mantenimiento con regularidad podrá garantizar una constante calidad elevada de sus bebidas.

7.1 Limpieza general

Limpie la máquina con regularidad. Elimine los restos visibles de leche y café de inmediato.

PRECAUCIÓN

El uso de detergentes no apropiados puede rayar las superficies.

- No utilice paños, esponjas o detergentes abrasivos.

Requisito: La máquina debe estar desconnectada.

- Limpie la parte exterior de la máquina con un paño suave humedecido y un detergente lavavajillas de uso corriente.
- Enjuague la bandeja de goteo, el cajón para posos de café y el reposatazas. Para ello, utilice un paño blando humedecido y un detergente lavavajillas de uso corriente. El cajón para posos de café es apto para el lavavajillas.
- Limpie el depósito de granos con un paño suave seco.

7.2 Limpiar el capuchinador

Para evitar daños en la máquina recomendamos limpiar el capuchinador y el tubo flexible de leche con regularidad.

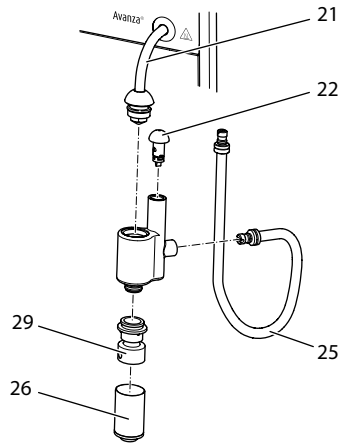

Fig. 15: Desmontar el capuchinador

1. Extraiga el capuchinador del tubo de vapor (21).
2. Desmonte las siguientes piezas del capuchinador:
 - Tubo flexible de leche (25),
 - Tobera de admisión de aire (22),
 - Válvula de salida para espuma de leche (26)
 - Pieza insertada (29).
3. Limpie el capuchinador y las piezas individuales con agua caliente.
4. Vuelva a montar el capuchinador
5. Conecte el capuchinador a la máquina (véase el capítulo 3.5 *Conectar el capuchinador* en la página 154).

7.3 Limpiar el grupo de preparación

Para evitar daños en la máquina recomendamos limpiar el grupo de preparación una vez a la semana.

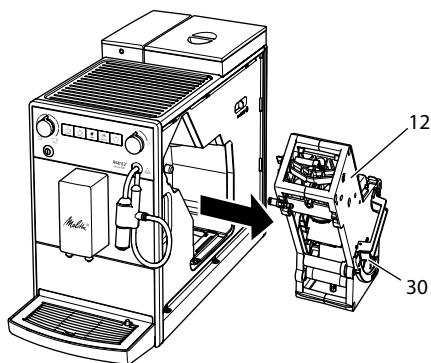

Fig. 16: Desmontar el grupo de preparación

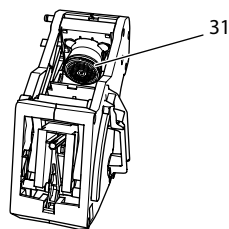

Fig. 17: Limpiar el grupo de preparación

Requisito: La máquina debe estar desconectada.

1. Abra la cubierta (11). Para ello agarre la cubierta por la cavidad del lateral derecho de la máquina y tire de la cubierta hacia el lado.
2. Pulse y mantenga la palanca roja (30) junto al asa del grupo de preparación (12) y gire el asa en el sentido de las agujas del reloj hasta que encaje en el tope.
3. Extraiga el grupo de preparación de la máquina.
4. Enjuague el grupo de preparación completamente montado debajo de un chorro de agua corriente por todos los lados. Preste particularmente atención a que el filtro (31) quede libre de restos de café.
5. Deje escurrir el grupo de preparación.
6. Elimine los restos de café de las superficies interiores de la máquina con un paño suave seco.
7. Coloque el grupo de preparación dentro de la máquina. Pulse y mantenga la

palanca roja junto al asa del grupo de preparación y gire el asa en el sentido contrario de las agujas del reloj hasta que encaje en el tope.

8. Coloque la cubierta en sentido transversal hasta que se enganche.

Si al encender la máquina parpadean alternativamente el *Indicador de encendido* y el *indicador clean*, significa que falta el grupo de preparación. Después de insertar el grupo de preparación, la máquina cambia al modo de disposición de servicio.

7.4 Ejecutar el programa de limpieza

El programa de limpieza permite eliminar residuos y restos de aceite de café con ayuda de un detergente para máquinas automáticas de café.

Para evitar daños en el aparato recomendamos ejecutar el programa de limpieza cada 2 meses o cuando el aparato lo solicite.

clean El indicador de *Limpieza* iluminado advierte que es necesario limpiar la máquina.

⚠ ATENCIÓN

El contacto con detergentes para máquinas automáticas de café puede provocar irritación en los ojos y la piel.

- Observe las instrucciones de uso sobre el embalaje del detergente para máquinas automáticas de café.

PRECAUCIÓN

El uso de detergentes para máquinas automáticas de café no apropiados puede provocar daños en la máquina.





- Utilice únicamente las pastillas de limpieza Melitta® PERFECT CLEAN para máquinas automáticas de café.

El programa de limpieza tarda unos 15 minutos aprox. y no debería interrumpirse.

El programa de limpieza se ejecuta en varias etapas. El número de granos de café visualizado indica el progreso del programa.

La máquina realiza varios procesos de enjuagado durante el programa de limpieza. También se enjuaga la bandeja de goteo.

Requisito: La máquina está encendida.

1.  Pulse el botón "Servicio" durante más de 2 segundos para acceder al Modo de servicio 1.
2.  **clean** Pulse el botón "Servicio" repetidas veces hasta que aparezca la indicación del programa de limpieza.
3.  Pulse el botón "Servicio" durante más de 2 segundos para iniciar el programa de limpieza.
 - » **clean** El indicador de *Limpieza* parpadea hasta el final del programa de limpieza.
- Se inicia la primera etapa del programa de limpieza. Se visualiza un grano de café
 - »  El indicador de *Bandeja de goteo* se ilumina indicando la necesidad de vaciar la bandeja de goteo y el cajón para posos de café.
4. Vacíe la bandeja de goteo y el cajón para posos de café.
5. Coloque la bandeja de goteo sin el cajón para posos de café.
6. Coloque el cajón para posos de café debajo de la válvula de salida.
 - » La máquina enjuaga dos veces.
 - » **clean** La indicación *Limpieza* parpadea con rapidez indicando la necesidad de retirar el grupo de preparación y de introducir una pastilla de limpieza.
7. Retire el grupo de preparación. No desconecte la máquina para este propósito.
8. Enjuague el grupo de preparación debajo de un chorro de agua corriente

(véase el capítulo 7.3 *Limpiar el grupo de preparación* en la página 165).

9. Introduzca una pastilla de limpieza en el grupo de preparación. Coloque el grupo de preparación dentro de la máquina.

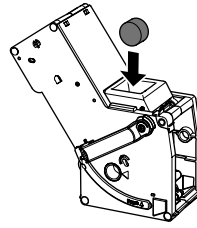



Fig. 18: Introducir una pastilla de limpieza en el grupo de preparación.

- Se inicia la segunda etapa del programa de limpieza. Se visualizan dos granos de café.
 - » La máquina realiza varios procesos de enjuagado.
 - »  El indicador de *Bandeja de goteo* se ilumina indicando la necesidad de vaciar la bandeja de goteo y el cajón para posos de café.
- Se inicia la tercera etapa del programa de limpieza. Se visualizan tres granos de café.
 10. Vacíe la bandeja de goteo y el cajón para posos de café.
 11. Coloque la bandeja de goteo sin el cajón para posos de café.
- Se inicia la cuarta etapa del programa de limpieza. Los tres granos de café parpadean.
 12. Coloque el cajón para posos de café debajo de la válvula de salida.
 - » La máquina realiza varios procesos de enjuagado.
 - »  El indicador de *Bandeja de goteo* se ilumina indicando la necesidad de vaciar la bandeja de goteo y el cajón para posos de café.

13. Vacíe la bandeja de goteo y el cajón para posos de café.
14. Coloque la bandeja de goteo y el cajón para posos de café.

- » El programa de limpieza ha concluido.
- » El indicador de *Limpieza* se apaga.
- » La máquina está lista para preparar café.

Información

Si se ha interrumpido el programa de limpieza, p.ej., por que ha desconectado la máquina sin querer, debe volver a encender la máquina y seguir las instrucciones a partir del paso 10. Después, la máquina estará en disposición de servicio aunque no haya concluido la limpieza. Para realizar una limpieza completa deberá ejecutar el programa de limpieza desde el principio.

7.5 Ejecutar el programa de descalcificación

El programa de descalcificación permite eliminar depósitos de cal en el interior de la máquina con ayuda de un descalcificador para máquinas automáticas de café.

Para evitar daños en la máquina recomendamos ejecutar el programa de descalcificación cada 3 meses - o cuando la máquina lo indique - a menos que utilice regularmente un filtro de agua.

decalc El indicador de *Descalcificar* iluminado advierte que es necesario descalcificar la máquina.

ATENCIÓN

El contacto con el descalcificador puede provocar irritaciones en los ojos y la piel.

- Observe las instrucciones de uso sobre el embalaje del descalcificador.

ATENCIÓN

Salida de agua caliente y tubo de vapor caliente

- No tocar el tubo de vapor durante e inmediatamente después del uso.

- Esperar hasta que se haya enfriado el tubo de vapor.

PRECAUCIÓN

El uso de descalcificadores no apropiados y la inobservancia de las instrucciones de uso pueden dar lugar a daños en la máquina.

- Utilice exclusivamente los descalcificadores líquidos Melitta® ANTI CALC para máquinas automáticas de café.
- Observe las instrucciones de uso sobre el embalaje del descalcificador.

PRECAUCIÓN

Si hay un filtro de agua enroscado, puede que sufra daños durante el programa de descalcificación.



- Retire el filtro de agua (véase Fig. 19 en la página 170).
- Coloque el filtro de agua en un recipiente con agua del grifo mientras dura el programa de descalcificación.
- Cuando haya terminado el programa de descalcificación podrá volver a colocar el filtro de agua y seguir utilizándolo.

El programa de descalcificación tarda unos 25 minutos aproximadamente y no debería interrumpirse.

El programa de descalcificación se ejecuta en varias etapas. El número de granos de café visualizado indica el progreso del programa.

La máquina realiza varios procesos de enjuagado durante el programa de descalcificación. También se enjuaga la bandeja de goteo.

Requisito: La máquina está encendida.

1.  Pulse el botón "Servicio" durante más de 2 segundos para acceder al Modo de servicio 1.
2.  **decalc** Pulse el botón "Servicio" repetidas veces hasta que aparezca la indicación del programa de descalcificación.

3.  Pulse el botón "Servicio" durante más de 2 segundos para iniciar el programa de descalcificación.

- » **Decalc** El indicador de *Descalcificar* parpadea hasta el final de programa de descalcificación.

● Se inicia la primera etapa del programa de descalcificación. Se visualiza un grano de café

- »  El indicador de *Bandeja de goteo* se ilumina indicando la necesidad de vaciar la bandeja de goteo y el cajón para posos de café.

4. Vacíe la bandeja de goteo y el cajón para posos de café.
5. Coloque la bandeja de goteo sin el cajón para posos de café.
6. Coloque el cajón para posos de café debajo del capuchinador.
 - »  El indicador de *Agua* se ilumina indicando la necesidad de añadir solución de descalcificación al depósito de agua.
7. Retire el depósito de agua.
8. Añada 0,5 litros de solución de descalcificación al depósito de agua. Tenga en cuenta las correspondientes instrucciones de uso del descalcificador para máquinas automáticas de café.
9. Vuelva a colocar el depósito de agua en su sitio.

● ● Se inicia la segunda etapa del programa de descalcificación. Se visualizan dos granos de café. El descalcificador requiere un tiempo de 20 minutos aprox. para actuar. Durante este tiempo se realizan varios procesos de enjuagado.

- »  Después se ilumina el indicador de *Vapor* indicando la necesidad de abrir la "válvula".

10.  Abra la "válvula".

- »  El indicador de *Vapor* parpadea. La máquina realiza varios procesos de enjuagado.

- »  El indicador de *Bandeja de goteo* se ilumina indicando la necesidad de vaciar la bandeja de goteo y el cajón para posos de café.

11. Vacíe la bandeja de goteo y el cajón para posos de café.
12. Coloque la bandeja de goteo sin el cajón para posos de café.
13. Coloque el cajón para posos de café debajo del capuchinador.
 - »  El indicador de *Agua* se ilumina indicando la necesidad de llenar el depósito de agua.
14. Retire el depósito de agua.
15. Enjuague el depósito de agua a fondo y llénelo con agua.
16. Vuelva a colocar el depósito de agua en su sitio.

● ● ● Se inicia la tercera etapa del programa de descalcificación. Se visualizan tres granos de café.

- » El agua caliente fluye al cajón para posos de café.

- »  El indicador de *Vapor* parpadea.

17.  Cierre la "válvula" en cuanto se ilumine el indicador de *Vapor*.

- »  El indicador de *Bandeja de goteo* se ilumina indicando la necesidad de vaciar la bandeja de goteo y el cajón para posos de café.

18. Vacíe la bandeja de goteo y el cajón para posos de café.
19. Coloque la bandeja de goteo y el cajón para posos de café.
 - » El programa de descalcificación ha concluido.
 - » El indicador de *Descalcificar* se apaga.
 - » La máquina está en disposición de servicio.

Información

Si se ha interrumpido el programa de descalcificación, p.ej., por que ha desconectado la máquina sin querer, debe volver a encender la máquina y seguir las instrucciones a partir del paso 11. Después, la máquina estará en disposición de servicio aunque no haya concluido la descalcificación. Para realizar una descalcificación completa deberá ejecutar el programa de descalcificación desde el principio.

7.6 Utilizar un filtro de agua

El uso de un filtro de agua aumenta la duración de vida útil de la máquina y le permitirá descalcificar la máquina con menos frecuencia. El filtro de agua filtra la cal y otros contaminantes del agua.

Utilice únicamente los cartuchos de filtro Melitta® Pro Aqua para máquinas automáticas de café. Observe las instrucciones de uso sobre el embalaje del filtro de agua.

Información

Si se utiliza el cartucho de filtro Melitta® Pro Aqua y se sustituye con regularidad, solo hará falta descalcificar la máquina una vez al año.

Este dato se basa en una cantidad promedia de 6 cafés de 120 ml respectivamente al día y un cambio de filtro de 6 veces al año.

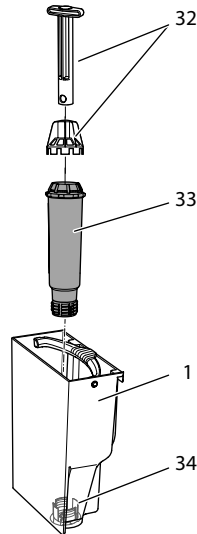

Fig. 19: Enroscar/desenroscar el filtro de agua



El filtro de agua (33) se enrosca o desenrosca con ayuda del elemento auxiliar de enroscado (32) en/de la rosca (32) situada en el fondo del depósito de agua (1).

Información

El filtro de agua no debería permanecer seco durante un periodo prolongado de tiempo. En caso de no utilizarlo durante un periodo prolongado, recomendamos guardar el filtro de agua dentro de un recipiente lleno de agua del grifo en el frigorífico.

Insertar el filtro de agua

Requisito: La máquina está encendida.

1.  Pulse el botón "Servicio" durante más de 2 segundos para acceder al Modo de servicio 1.
2.   Pulse el botón "Servicio" repetidas veces hasta que aparezca la indicación del programa de filtrado.

3.  Pulse el botón "Intensidad de café" hasta que aparezca un grano de café en el indicador.
4. Siga las instrucciones indicadas en el capítulo *Cambiar el filtro de agua* a partir del paso 3.

Cambiar el filtro de agua







Para mantener un efecto constante del filtro de agua, recomendamos cambiar el filtro de agua cada 2 meses o cuando la máquina lo indique.



 El indicador de *Filtro* iluminado advierte que es necesario cambiar el filtro de agua.

Información

- Si utiliza un filtro de agua no será posible ajustar la dureza del agua. La dureza del agua está automáticamente ajustada a blanda (véase el capítulo 6.3 *Ajustar la dureza del agua* en la página 162).
- Coloque el filtro de agua durante algunos minutos en un recipiente lleno de agua del grifo antes de insertarlo.

Requisito: La máquina está encendida.

1.  Pulse el botón "Servicio" durante más de 2 segundos para acceder al Modo de servicio 1.
2.   Pulse el botón "Servicio" repetidas veces hasta que aparezca la indicación del programa de filtrado.
 - »  Se ilumina un grano de café.
3.  Pulse el botón "Servicio" durante más de 2 segundos para iniciar el programa de filtrado.
 - »  El indicador de *Filtro* parpadea hasta el final de programa de filtrado.
 - »  El indicador de *Bandeja de goteo* se ilumina indicando la necesidad de vaciar la bandeja de goteo y el cajón para posos de café.

4. Vacíe la bandeja de goteo y el cajón para posos de café.
5. Coloque la bandeja de goteo sin el cajón para posos de café.
6. Coloque el cajón para posos de café debajo del capuchinador.
 - »  El indicador de *Agua* se ilumina indicando la necesidad de retirar el depósito de agua y de insertar el filtro de agua.
7. Retire el depósito de agua.
8. Vacíe el depósito de agua.
9. Coloque un filtro nuevo dentro del depósito de agua (véase Fig. 19).
10. Llene el depósito de agua.
11. Vuelva a colocar el depósito de agua en su sitio.
 - »  El indicador de *Vapor* se ilumina indicando la necesidad de abrir la "válvula".



12. Abra la "válvula".
Si la máquina le solicita llenar agua durante el proceso, deberá cerrar primero la "válvula". Llene el depósito de agua y abra la "válvula" a continuación.
 - » El filtro se enjuaga con agua.
 - » El agua fluye al recipiente colocado debajo del capuchinador.
 - »  El indicador de *Vapor* se ilumina indicando la necesidad de cerrar la "válvula".



13. Cierre la "válvula".
 - » El programa de filtrado ha concluido.
 - » El indicador de *Filtro* se apaga.
 - » La máquina está en disposición de servicio.

Desactivar el filtro de agua de forma permanente

Si ha retirado un filtro de agua instalado y desea seguir haciendo funcionar la máquina sin filtro de agua, deberá desactivar el filtro de agua en la máquina:

1. Retire el depósito de agua.

2. Vacíe el depósito de agua.
3. Retire el filtro de agua (véase *Fig. 19*).
4. Llene el depósito de agua.
5. Vuelva a colocar el depósito de agua en su sitio.



6. Pulse el botón "Servicio" durante más de 2 segundos para acceder al Modo de servicio 1.



7. Pulse el botón "Servicio" repetidas veces hasta que aparezca el indicador de la función de *Filtro*.



8. Pulse el botón "Intensidad de café" repetidas veces hasta que no se visualice ningún grano de café.



9. Pulse el botón "Servicio" durante más de 2 segundos para guardar el ajuste y salir del modo de servicio.
 - » Se ha desactivado el filtro de agua.
 - » La dureza del agua se ha repuesto al grado de dureza que se había ajustado en la máquina antes de colocar el filtro de agua.

10. Ajuste la dureza del agua en caso necesario (véase el capítulo 6.3 *Ajustar la dureza del agua* en la página 162).

8 Transporte, almacenamiento y eliminación

8.1 Purgar la máquina con vapor

Recomendamos purgar la máquina con vapor en caso de no utilizarla durante un periodo prolongado, antes de transportarla o en caso de peligro de heladas.

Al purgar la máquina con vapor se elimina el agua residual.

Cuando vuelva a poner la máquina en servicio, se realizará un enjuagado automático y se purgará la máquina después de encenderla (véase el capítulo 3.6 *Poner la máquina por primera vez en servicio* en la página 154).

⚠ ATENCIÓN

Salida de vapor de agua y tubo de vapor caliente

- No entrar en contacto con el vapor de agua que sale.
- No tocar el tubo de vapor durante e inmediatamente después del uso. Esperar hasta que se haya enfriado el tubo de vapor.

Requisito: La máquina está encendida.

1. Pulse el botón "Servicio" y, adicionalmente, el botón de dispensado "Café" durante más de 2 segundos para acceder al Modo de servicio 2.

2. Pulse el botón "Servicio" repetidas veces hasta que aparezca el indicador de la función de *Purgar con vapor*.

3. Pulse el botón "Servicio" durante más de 2 segundos para iniciar el purgado con vapor.

» El *Indicador de encendido* parpadea hasta que el sistema de vapor está listo.

» El indicador de *Agua* se ilumina indicando la necesidad de retirar el depósito de agua.

4. Retire el depósito de agua y vacíelo.

» El indicador de *Vapor* se ilumina indicando la necesidad de abrir la "válvula".



5. Abra la "válvula".

» Agua y vapor salen del capuchinador.

» El indicador de *Vapor* parpadea.

» El indicador de *Vapor* se ilumina indicando la necesidad de cerrar la "válvula".



6. Cierre la "válvula".

» La máquina se ha purgado con vapor y se apaga automáticamente.

8.2 Transportar la máquina

PRECAUCIÓN

Si se congela el agua residual pueden producirse daños en la máquina.

- Evite exponer la máquina a temperaturas por debajo de los 0 °C.

Transporte la máquina dentro de su embalaje original. De este modo evitará daños de transporte.

Lleve a cabo las siguientes tareas antes de transportar la máquina:

1. Purgue el vapor de la máquina (véase el capítulo 8.1 *Purgar la máquina con vapor* en la página 172).
2. Vacíe la bandeja de goteo y el cajón para posos de café.
3. Vacíe el depósito de agua.
4. Vacíe el depósito de granos.
5. Limpie la máquina (véase el capítulo 7.1 *Limpieza general* en la página 165).
6. Embale la máquina.

Información

- Cuando envíe la máquina a un servicio técnico de Melitta, no será necesario enviarla con el reposatazas. Así evitará arañazos a causa del transporte.
- No utilice cintas adhesivas o cintas de paquetería para sujetar piezas sueltas. Al retirarlas quedarían restos de adhesivo adheridos a la máquina difíciles de eliminar.

8.3 Eliminar la máquina



Los aparatos etiquetados con este símbolo están sujetos a la Directiva Europea 2002/96/CE sobre WEEE (Waste Electrical and Electronic Equipment (residuos de aparatos eléctricos y electrónicos)).

Los aparatos eléctricos no se deben eliminar con la basura doméstica.

Elimine la máquina de forma respetuosa con el medio ambiente utilizando sistemas de recogida apropiados.

9 Datos técnicos

Datos técnicos	
Tensión de servicio	220 V – 240 V, 50 Hz – 60 Hz
Consumo de corriente	1450 W
Presión de la bomba	máx. 15 bar
Dimensiones	
Ancho	200 mm
Largo	460 mm
Alto	353 mm
Capacidad	
Depósito de granos	250 g
Depósito de agua	1,5 l
Peso (vacío)	8,1 kg
Condiciones ambientales	
Temperatura	de 10 °C a 32 °C
Humedad relativa del aire	del 30% al 80% (sin condensación)

Rango de dureza del agua	°dH	°e	°fH
Blando	de 0 a 10	de 0 a 13	de 0 a 18
Medio	de 10 a 15	de 13 a 19	de 18 a 27
Duro	de 15 a 20	de 19 a 25	de 27 a 36
Muy dura	> 20	> 25	> 36

10 Fallos

Si las medidas indicadas a continuación no eliminasen los fallos o si se produjeran otros fallos que no se describen en este apartado, diríjase a nuestra línea de atención al cliente (tarifa local).

El número de atención al cliente se encuentra en la tapa del depósito de agua o en el área Servicio de nuestra página Web.

Fallo	Causa	Medida
El café solo sale a gotas de la válvula de salida.	Grado de molido demasiado fino.	<ul style="list-style-type: none"> ▪ Ajustar un grado de molido más grueso (véase el capítulo 6.8 en la página 164).
	La máquina está sucia.	<ul style="list-style-type: none"> ▪ Limpiar el grupo de preparación (véase el capítulo 7.3 en la página 165). ▪ Ejecutar el programa de limpieza (véase el capítulo 7.4 en la página 166).
	Máquina calcificada.	<ul style="list-style-type: none"> ▪ Ejecutar el programa de descalcificación (véase el capítulo 7.5 en la página 168).
No sale café.	El depósito de agua no tiene agua o está mal colocado.	<ul style="list-style-type: none"> ▪ Llenar el depósito de agua y colocarlo correctamente (véase el capítulo 4.3 en la página 156).
	Grupo de preparación obstruido.	<ul style="list-style-type: none"> ▪ Limpiar el grupo de preparación (véase el capítulo 7.3 en la página 165).
Al espumear leche se forma muy poca espuma de leche.	El capuchinador está obstruido.	<ul style="list-style-type: none"> ▪ Limpiar el capuchinador (véase el capítulo 7.2 en la página 165).
La máquina indica la necesidad de llenar granos de café a pesar de que el depósito de granos está lleno.	Los granos de café no llegan al mecanismo de molido.	<ul style="list-style-type: none"> ▪ Pulsar un botón de dispensado. ▪ Golpear el depósito de granos ligeramente. ▪ Limpiar el depósito de granos. ▪ Granos de café demasiado aceitosos. Utilizar otros granos de café.
El mecanismo de molido hace mucho ruido.	Cuerpos extraños en el mecanismo de molido.	<ul style="list-style-type: none"> ▪ Ponerse en contacto con la línea de atención al cliente.
No se puede insertar el grupo de preparación después de haberlo retirado.	El asa del dispositivo de bloqueo del grupo de preparación no se encuentra en la posición correcta.	<ul style="list-style-type: none"> ▪ Controlar si se ha encajado correctamente el asa para el dispositivo de bloqueo del grupo de preparación (véase el capítulo 7.3 en la página 165).
	El accionamiento no se encuentra en la posición correcta.	<ul style="list-style-type: none"> ▪ Pulsar el botón de dispensado "Café" y el botón de dispensado "2 tazas" a la vez durante más de 2 segundos. La máquina realiza una inicialización.
Rápido parpadeo alternativo de los indicadores:  	Error de software	<ul style="list-style-type: none"> ▪ Apagar y volver a encender la máquina (véase el capítulo 4.1 en la página 155). ▪ Ponerse en contacto con la línea de atención al cliente.
Rápido parpadeo alternativo de los indicadores:  clean	No se ha insertado el grupo de preparación.	<ul style="list-style-type: none"> ▪ Insertar el grupo de preparación y bloquearlo.
El indicador se ilumina sin haber sido activado: 	La máquina no se ha purgado por completo.	<ul style="list-style-type: none"> ▪ Purgar el aire del aparato girando el mando giratorio en el sentido de las agujas del reloj hasta el tope. Cuando el indicador de Vapor permanezca iluminado, girar el mando giratorio en el sentido contrario de las agujas del reloj hasta el tope. ▪ Limpiar el grupo de preparación (véase el capítulo 7.3 en la página 165).

Indholdsfortegnelse

1	Maskinoversigt	177
1.1	Oversigt over maskinen	177
1.2	Oversigt over betjeningsfeltet.....	178
1.3	Oversigt over cappuccinatoren.....	179
2	For din sikkerhed	179
2.1	Formålsbestemt brug	179
2.2	Fare som følge af elektrisk strøm.....	180
2.3	Risiko for forbrændinger og skoldninger	180
2.4	Andre farer	180
3	Første trin	181
3.1	Udpakning af maskinen.....	181
3.2	Kontrol af leveringsomfanget.....	181
3.3	Opstilling af maskinen.....	181
3.4	Tilslutning af maskinen	181
3.5	Tilslutning af cappuccinatore	181
3.6	Første start af maskinen.....	182
4	Grundlæggende betjening	182
4.1	Tænd og sluk af maskinen.....	182
4.2	Påfyldning af kaffebønner i bønnebeholderen.....	183
4.3	Påfyldning af vand	184
4.4	Indstilling af udløb til kaffedrikke	184
4.5	Anvendelse af mælk.....	184
4.6	Tømming af drypbakke og kaffegrumsbeholder	185
5	Tilberedning af drikke	185
5.1	Indstilling af kaffestyrke.....	185
5.2	Indstilling af kaffemængde	186
5.3	Tilberedning af kaffedrik	186
5.4	Afbrydelse af kaffetilberedning	186
5.5	Tilberedning af to kaffedrikke samtidigt	186
5.6	Tilberedning af mælkeskum.....	186
5.7	Tilberedning af varmt vand	187
6	Ændring af grundindstillinger	188
6.1	Servicemodus 1	188
6.2	Indstilling af Auto OFF.....	188
6.3	Indstilling af vandets hårdhed.....	189
6.4	Aktivering/deaktivering af skylning ved OFF.....	189
6.5	Indstille brygtemperatur	190
6.6	Servicemodus 2	190

6.7	Tilbagestilling af maskinen på fabriksindstillinger	190
6.8	Indstilling af malingsgrad	191
7	Pleje og vedligeholdelse	191
7.1	Generel rengøring.....	191
7.2	Rengøre cappuccinatore	192
7.3	Rengøring af brygheden	192
7.4	Gennemførelse af rengøringsprogram	193
7.5	Gennemførelse af afkalkningsprogram	194
7.6	Anvendelse af vandfilter	196
8	Transport, opbevaring og bortskaffelse	198
8.1	Udluftning af maskinen	198
8.2	Transport af maskinen.....	198
8.3	Bortskaffelse af maskinent.....	199
9	Tekniske data	199
10	Fejl	199

1 Maskinoversigt

1.1 Oversigt over maskinen

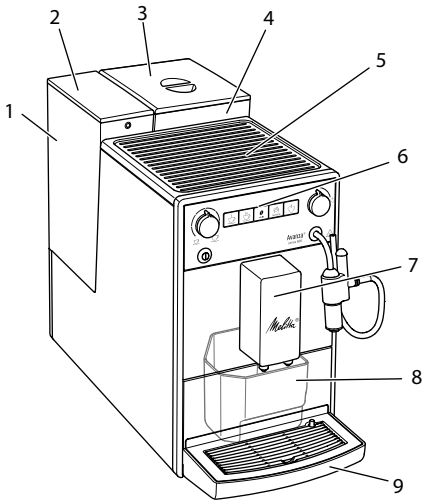

Fig. 1: Maskinen set forfra, venstre side

- 1 Vandbeholder
- 2 Vandbeholderens låg
- 3 Låg på bønnebeholderen
- 4 Bønnebeholder
- 5 Stilleflade til kopper
- 6 Betjeningsfelt
- 7 Udløb 2 kaffedyser til kaffedrikke
- 8 Kaffegrumsbeholder (indvendig)
- 9 Drypbakke
- 10 Arm "Indstilling af malingsgrad" (indvendig)
- 11 Afdækning
- 12 Bryggruppe (indvendig)
- 13 Cappuccinatore
- 14 Svømmer
- 15 Kopplade

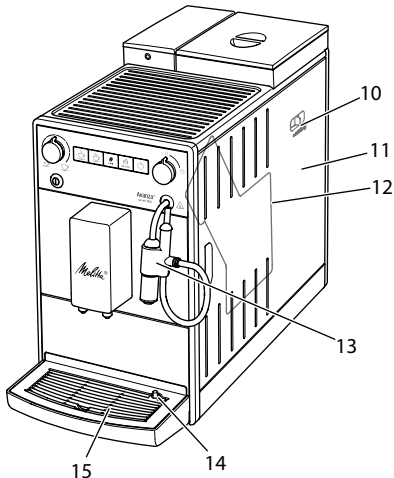

Fig. 2: Maskinen set forfra, højre side

1.2 Oversigt over betjeningsfeltet

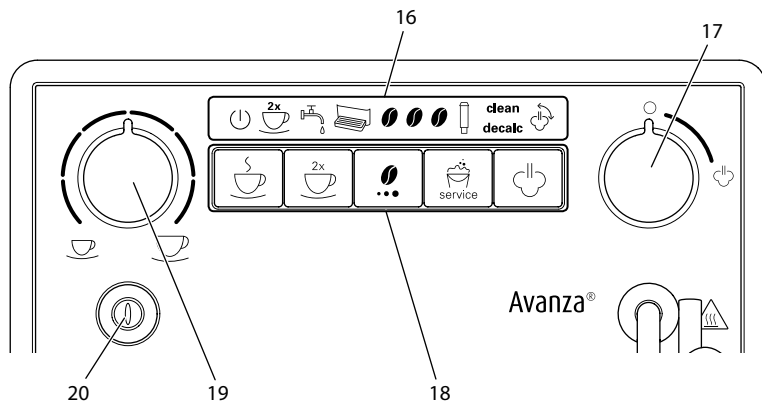

Fig. 3: Betjeningsfelt

- 16 Visninger
- 17 "Ventil"
- 18 Knapper
- 19 Drejeknap "Kaffemængde"
- 20 "Tænd-/sluk"-knap

Visning	Betegnelse
	Driftsklar-visning
	2 kops-symbol
	Visning Vand
	Visning Drypbakke
	Visning Kaffebønne
	Visning Filter
clean	Visning Rengøring
decalc	Visning Afkalkning
	Visning Damp

Betjenings-element	Betegnelse
	Brygknap "Kaffe"
	Betjeningsknap "2 kopper"
	Betjeningsknap "Kaffestyrke"
	Betjeningsknap "Service"
	Betjeningsknap "Damp-fremstilling"

1.3 Oversigt over cappuccinatoren

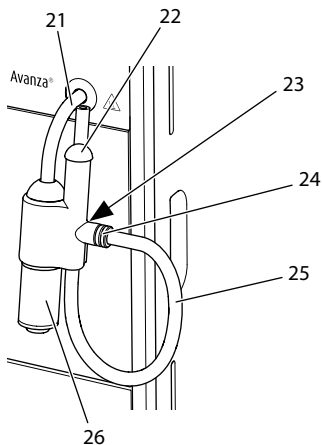

Fig. 4: Cappuccinatoren

- 21 Dampør
- 22 Luftudsugningsstuds
- 23 Holder til mælkeslange
- 24 Tilslutning af mælkeslange
- 25 Mælkeslange
- 26 Udløb til varmt vand eller mælkeskum

Kære kunde

Tak, at du har bestemt dig for den fuldautomatiske kaffemaskine Melitta® Avanza®.

Brugsanvisningen hjælper dig med at lære maskinens mange muligheder at kende og få den bedste kaffeoplevelse.

Læs denne brugsanvisning grundigt igennem. På den måde undgår du person- og materielle skader. Opbevar brugsanvisningen et sikkert sted. Hvis du giver maskinen videre til andre, skal brugsanvisningen følge med.

Melitta påtager sig intet ansvar for skader, som der skyldes manglende overholdelse af brugsanvisningen.

Hvis du har brug for yderligere informationer eller spørgsmål vedrørende maskinen, så henvend dig til Melitta, eller besøg vores hjemmeside: www.melitta.dk

Vi ønsker dig rigtig god fornøjelse med maskinen.

2 For din sikkerhed

CE Maskinen er i overensstemmelse med de gældende europæiske direktiver og konstrueret efter det aktuelle tekniske niveau. Alligevel findes der resterende farer.

For at undgå farer skal sikkerhedsinformationerne overholdes. Melitta påtager sig intet ansvar for skader, som skyldes manglende overholdelse af sikkerhedsinformationerne.

2.1 Formålsbestemt brug

Maskinen anvendes til tilberedning af kaffedrikke med kaffebønner, tilberedning af mælkeskum og til opvarmning af vand.

Maskinen er bestemt til brug i private husholdninger.

Enhver anden brug gælder som ukorrekt brug og kan medføre person- og materielle skader. Melitta påtager sig intet ansvar for skader, som skyldes ukorrekt brug af maskinen.

2.2 Fare som følge af elektrisk strøm

Hvis maskinen eller netkablet er beskadiget, er der livsfare som følge af strømstød.

Overhold de efterfølgende sikkerhedsregler for at undgå risici som følge af elektrisk strøm:

- Brug aldrig beskadigede netkabler.
- Et beskadiget netkabel må udelukkende udskiftes af producenten, dennes kundeservice eller servicepartner.
- Åbn aldrig fast forskruede afdækninger på maskinens kabinet.
- Maskinen må kun anvendes, hvis den er i teknisk fejlfri tilstand.
- En defekt maskine må udelukkende repareres af et autoriseret værksted. Reparér aldrig maskinen selv.
- Foretag ingen ændringer på maskinen, dens komponenter eller tilbehør.
- Dyp ikke maskinen ned i vand.
- Sørg for, at netkablet aldrig kommer i kontakt med vand.

2.3 Risiko for forbrændinger og skoldninger

Udløbende væsker og udsivende dampe kan være meget varme. Enkelte dele på maskinen bliver ligeledes meget varme.

Overhold de efterfølgende sikkerhedsregler for at undgå forbrændinger og skoldninger:

- Undgå hudkontakt med udløbende væsker og udsivende dampe.
- Rør ikke under eller direkte efter brygning ved dyserne på udløbet og damprøret. Vent, indtil komponenterne er kølet af.

2.4 Andre farer

Overhold de efterfølgende sikkerhedsregler for at undgå person- og materielle skader:

- Benyt ikke maskinen i et skab eller lignende.
- Åbn aldrig maskinen under brygning.
- Maskine og netkabel skal holdes væk fra børn under 8 år.
- Denne maskine kan anvendes af personer over 8 år samt af personer med nedsatte fysiske, sensoriske og mentale evner eller uden erfaring og viden, hvis de er under opsyn eller er blevet instrueret i sikker brug af maskinen og forstår de deraf resulterende farer.
- Børn må ikke lege med maskinen. Rengøring og service må ikke udføres af børn under 8 år. Børn over 8 år skal være under opsyn ved rengøring og service.
- Afbryd maskinen fra strømforsyningen, hvis den er uden opsyn i længere tid.
- Maskinen må ikke anvendes i en højde over 2000 m over havets overflade.
- Følg anvisningerne i det tilhørende kapitel (*Pleje og vedligeholdelse*).

holdelse på side 191) under rengøringen af maskinen og dens bestanddele.

3 Første trin

I dette kapitel beskrives, hvordan maskinen klargøres til brug.

3.1 Udpakning af maskinen

- Pak maskinen ud. Fjern indpakningsmateriale, klæbestrimler og beskyttelsesfolie fra maskinen.
- Opbevar emballeringsmaterialet til transport og evt. retursendelse.

Information

Der kan være rester af kaffe og vand i maskinen. Maskinen er blevet kontrolleret for fejlfri funktion fra fabrikken.

3.2 Kontrol af leveringsomfanget

Kontrollér ved hjælp af efterfølgende liste, om leverancen er fuldstændig. Hvis der mangler dele, så henvend dig til din forhandler.

- Cappuccinatore,
- mælkeslange,
- indskruningshjælp til vandfilteret,
- teststrimler til at bestemme vandets hårdhed.

3.3 Opstilling af maskinen

Vær opmærksom på følgende oplysninger:

- Maskinen må ikke opstilles i fugtige rum.
- Maskinen skal stilles på et stabilt, plant og tørt underlag.
- Maskinen må ikke opstilles i nærheden af vaske eller lignende.
- Maskinen må ikke stilles på varme overflader.
- Hold en tilstrækkelig afstand på 10 cm til væggen og andre genstande. Afstanden oppefter skal være mindst 20 cm.

- Læg netkablet således, at det ikke kan blive beskadiget af skarpe kanter eller varme overflader.

3.4 Tilslutning af maskinen

Overhold de følgende anvisninger:

- Kontrollér, at netspændingen stemmer overens med driftsspændingen, som er angivet i de tekniske data (se tabel *Tekniske data* på side 199).
- Maskinen må kun tilsluttes til en korrekt installeret stikdåse med beskyttelseskontakt. Henvend dig i tvivlstilfælde til en el-fagmand.
- Stikkontakten (Schuko) skal være sikret med mindst 10-A-sikring.

3.5 Tilslutning af cappuccinatore

Med cappuccinatoren kan du tilberede varmt vand eller mælkeskum.

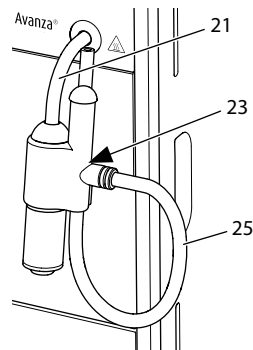

Fig. 5: Tilslutning af cappuccinatore

1. Forbind cappuccinatoren med dampprøret (21). Skub herved cappuccinatorens tilslutning ind til dampprørets anslag.
2. Forbind mælkeslangen (25) med cappuccinatoren.
3. Hvis du endnu ikke vil anvende mælk, kan mælkeslangen klemmes fast i holderen (23).

3.6 Første start af maskinen

Når maskinen tændes første gang, gennemfører den en automatisk skylning. Først løber varmt vand ud af cappuccinatoren, så ud af udløbet. Herved udluftes maskinen.

⚠ FORSIGTIG

Udstrømmende varmt vand og varmt damprør

- Rør ikke ved varmt vand, der løber ud.
- Rør ikke damprøret under brugen og direkte efter brugen. Vent, indtil damprøret er kølet af.

ℹ Information

- Vi anbefaler at hælde de første to kopper ud efter første brygning.
- Hvis du vil anvende et vandfilter, bør du først indsætte det efter første ibrugtagning.

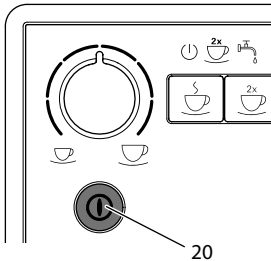

Fig. 6: "Tænd-/sluk"-knap

Forudsætning: Maskinen er opstillet og tilsluttet.

1. Sæt en beholder ind under cappuccinatoren.
2. Tryk på "tænd-/sluk"-knappen (20).
 - » Driftsklar-visningen lyser kortvarigt.
 - » Visningen *Vand* lyser og opfordrer dig til at fylde vandbeholderen.
3. Åbn vandbeholderens låg, og træk vandbeholderen i håndtaget op efter ud af maskinen.
4. Skyl beholderen med rent vand. Fyld vandbeholderen med frisk vand.

5. Sæt vandbeholderen oppefra i maskinen, og luk låget.

» Visningen *Damp* lyser, og opfordrer dig til at åbne "ventilen".

6. Åbn "ventilen".

» Der løber varmt vand ud af cappuccinatoren.

7. Så snart der ikke længere løber vand ud af cappuccinatoren, skal du lukke "ventilen".

» Der løber varmt vand ud af udløbet.
» Maskinen er udluftet.

8. Fyld kaffebønner ind i bønnebeholderen (se kapitel 4.2 *Påfyldning af kaffebønner i bønnebeholderen* på side 183).
9. Om nødvendigt kan man nu enten indstille
 - a) vandets hårdhed (se kapitel 6.3 *Indstilling af vandets hårdhed* på side 189) eller
 - b) skruet et vandfilter i (se kapitel 7.6 *Anvendelse af vandfilter* på side 196).

4 Grundlæggende betjening

4.1 Tænd og sluk af maskinen

Læs kapitlet 3.6 *Første start af maskinen* på side 182, inden maskinen tages i brug første gang.

ℹ Information

- Maskinen foretager en automatisk skylning, når der tændes og slukkes.
- Ved skylning ledes der også vand ned i drypbakken.

Sådan tændes maskinen

1. Sæt en kop under udløbet.
2. Tryk på "tænd-/sluk"-knappen (20).
 - » Maskinen opvarmes og gennemfører en automatisk skylning.

» Maskinen er klar til brug.

Information

Hvis maskinen kun var slukket i kort tid, skylles den ikke automatisk, når den tændes igen.

Sådan slukkes maskinen

1. Sæt en kop under udløbet.
 2. Tryk på "tænd-/sluk"-knappen (20).
- » Maskinen udfører en automatisk skylning.
- » Maskinen slukkes.

Information

- Maskinen slukker automatisk, når den ikke bruges i længere tid. Også i dette tilfælde udføres der en automatisk skylning.
- Sluktiden kan indstilles i servicemodus 1, se kapitel 6.2 *Indstilling af Auto OFF* på side 188).
- Hvis der ikke er blevet tilberedt en drik, efter at maskinen blev tændt eller vandbeholderen er tom, udføres der ingen skylning.

4.2 Påfyldning af kaffebønner i bønnebeholderen

Ristede kaffebønner mister deres aroma. Fyld kun så mange kaffebønner ind i bønnebeholderen, som du bruger inden for de kommende 3 til 4 dage.

OBS

Ved brug af uegnede kaffesorter kan de klistre fast i kværnen.

- Anvend ingen frysetørrede eller karamelliserede kaffebønner.
- Brug aldrig kaffepulver eller instantprodukter.

Information

Ved skift af bønnesort kan der endnu være rester fra den gamle bønnesort i kværnen. Også hvis bønnebeholderen løber tom, og der påfyldes en ny bønnesort, forbliver altid en rest af den tidligere bønnesort i kværnen. Derfor kan de første to kaffedrikke endnu indeholde rester fra den tidligere bønnesort.

☉ *Kaffebønne*-symbolet blinker og opfordrer til at påfylde kaffebønner.

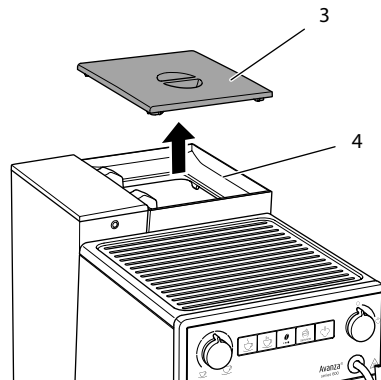

Fig. 7: Åbning af bønnebeholderens låg

1. Åbn låget på (3) bønnebeholderen (4).
2. Fyld kaffebønner i bønnebeholderen.
3. Luk låget på bønnebeholderen.
Ved næste kaffebrygning blinker indikatoren ikke mere.

Hvis bønnebeholderen bliver tømt under tilberedningen af drikkene, afbrydes tilberedningen, og visningen *Kaffebønne* blinker. Fyld kaffebønner i bønnebeholderen, visningen fortsætter med at blinke. Efter der er trykket på brygknappen "Kaffe", falder kaffebønnerne ned i kværnen. Der tilberedes en kop kaffe, og visningen holder op med at blinke. *Driftsklar-visningen* og visningen *Kaffebønne* lyser.

4.3 Påfyldning af vand

For at få en perfekt kaffeoplevelse bør der kun anvendes frisk, koldt vand uden kulsyre. Skift vandet hver dag.

Information

Vandets kvalitet har en stor indflydelse på kaffens smag. Brug derfor et vandfilter (se kapitlet 6.3 *Indstilling af vandets hårdhed* på side 189 og kapitlet 7.6 *Anvendelse af vandfilter* på side 196).

 Vand-symbolet viser, at du skal fylde vand på.

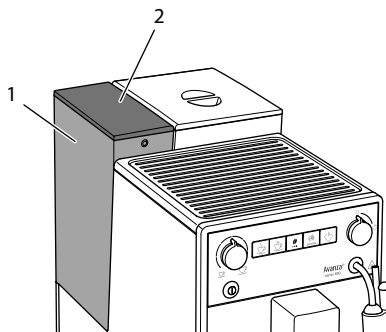

Fig. 8: Udtagning af vandbeholder

1. Åbn vandbeholderens låg (2), og træk vandbeholderen (1) i håndtaget op og ud af maskinen.
2. Fyld vandbeholderen med vand.
3. Sæt vandbeholderen oppefra i maskinen, og luk låget.

4.4 Indstilling af udløb til kaffedrikke

Udløbet (7) kan justeres i højden. Indstil en så lille som mulig afstand mellem udløb og kop. Skub udløbet op eller ned afhængigt af koppen.

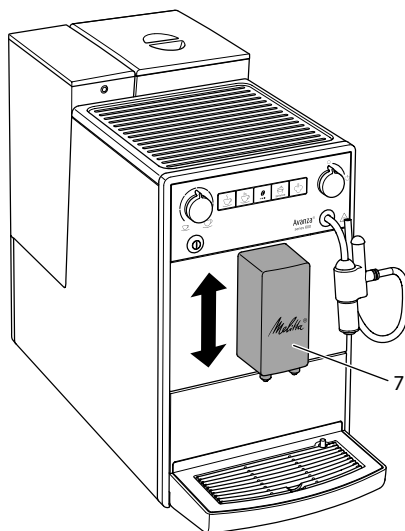

Fig. 9: Indstilling af udløb til kaffedrikke

4.5 Anvendelse af mælk

For en optimal kaffenydelse bør du anvende kold mælk.

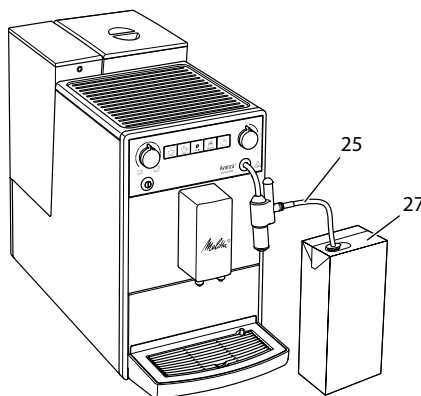



Fig. 10: Almindelig mælkekarton

1. Tag mælkeslangen (25) ud af holderen.
2. Sæt mælkeslangen ned i en mælkekarton (27) eller en beholder med mælk. For at der kan suges tilstrækkeligt mælk, må slangeenden ikke berøre beholderens bund.

4.6 Tømming af drypbakke og kaffegrumsbeholder

 Hvis drypbakken (9) og kaffegrumsbeholderen (8) er fyldt, lyser visningen *Drypbakke* og opfordrer dig til at tømme beholderen. Visningen vises efter ca. 8 bruggede kopper.

Den udstående svømmer (14) indikerer ligeledes en fyldt drypbakke.

Tøm altid begge beholdere samtidig. Når drypbakken er trukket ud, blinker visningen *Drypbakke*.

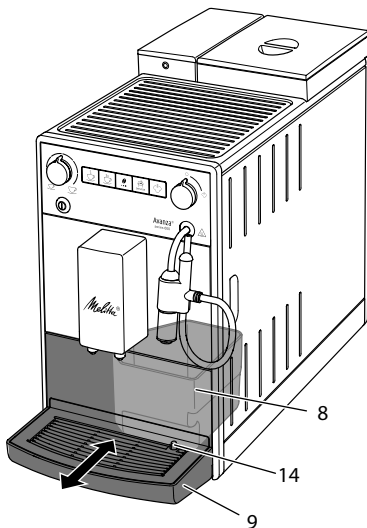

Fig. 11: Tømming af drypbakke og kaffegrumsbeholder

1. Træk drypbakken (9) fremad og ud af maskinen.
2. Tag kaffegrumsbeholderen (8) ud, og tøm den.
3. Tøm drypbakken.
4. Isæt kaffegrumsbeholderen.
5. Skub drypbakken ind i maskinen, indtil den går i indgreb.

Information

Hvis drypbakke og kaffegrumsbeholder tømmes, mens maskinen er slukket, registreres dette ikke af maskinen. Derfor kan

det ske, at du opfordres til at tømme dem, selvom drypbakke og kaffegrumsbeholder endnu ikke er fyldt.

5 Tilberedning af drikke

Drikke kan tilberedes på to måder:

- Tilberedning af kaffedrikke på udløbet eller
- Tilberedning af varmt vand og mælkeskum på cappuccinatoren.



Vær opmærksom på følgende:

- Der skal altid være tilstrækkelig vand i vandbeholderen. Hvis niveauet er for lavt, viser maskinen en kommando for at fylde den.
- Også i bønnebeholderen skal der altid være tilstrækkelig med kaffebønner. Hvis der ikke længere er kaffebønner, afbryder maskinen tilberedningen af drikke.
- Maskinen viser ikke, om der mangler mælk.
- Kopperne til drikkene skal være tilstrækkelig store. Den maksimale kaffemængde er på 220 ml.

5.1 Indstilling af kaffestyrke

Så snart maskinen er driftsklar, vises den aktuelle indstilling af kaffestyrken.

Der kan indstilles følgende kaffestyrke:

Visning	Kaffestyrke
	mild
	normal
	stærk

 Kaffestyrken kan indstilles ved at trykke én eller flere gange på betjeningsknappen "Kaffestyrke".

Du kan indstille kaffestyrken før tilberedning af drikken eller under kværningen.

i Information

Når maskinen slukkes, gemmes den sidst indstillede kaffestyrke.

5.2 Indstilling af kaffemængde

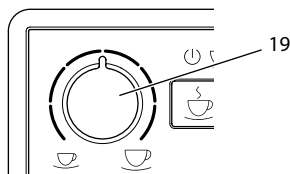

Fig. 12: Indstilling af kaffemængde

Du kan indstille kaffemængden med drejemængden "Kaffemængde" (19).

Du kan indstille kaffemængden før og under tilberedningen af drikken.

Du kan indstille kaffemængderne trinløst mellem 25 ml og 220 ml.

5.3 Tilberedning af kaffedrik

Forudsætning: Maskinen er driftsklar.

1. Sæt en kop under udløbet.
2.  Tryk på brygknappen "Kaffe".
 - » Maling og brygning starter.
 - » Brygningen af drikke starter automatisk
3. Tag koppen ud.

5.4 Afbrydelse af kaffetilberedning

Hvis du vil afbryde tilberedningen af en kaffedrik før tid, tryk endnu engang på brygknappen.

5.5 Tilberedning af to kaffedrikke samtidigt

Med betjeningsknappen "2 kopper" kan du tilberede to kaffedrikke samtidigt. Ved tilberedning af to drikke maler maskinen kaffen i to omgange.

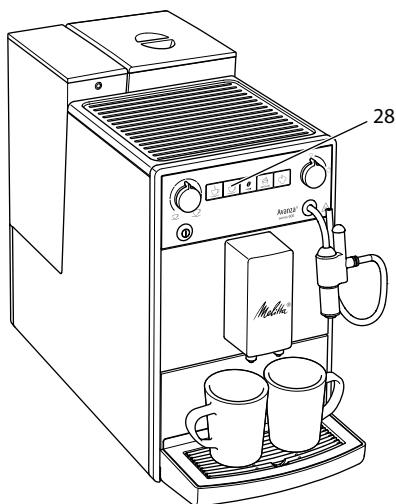





Fig. 13: Brygning af to kopper

1. Stil to kopper under udløbet.
2.  Tryk på betjeningsknappen "2 kopper" (28).
 - »  2 kops-symbolet lyser.
3.  Tryk på brygknappen "Kaffe".
 - » Maling og brygning starter.
 - » Brygningen af drikke starter automatisk
4. Tag de to beholdere ud.

i Information

- Indstillingen gælder kun for en enkelt brygning.
- Hvis du inden for 1 minut ikke tilbereder en kaffedrik, skifter maskinen til en-kop-brygning.





5.6 Tilberedning af mælkeskum

Mælkeskum tilberedes på cappucinatoren. Der er brug for vanddamp til tilberedning af mælkeskum.

▲ FORSIGTIG**Udstrømmende vanddamp og varmt damprør**

- Grib ikke ind i den vanddamp, der slipper ud.
- Rør ikke damprøret under brugen og direkte efter brugen. Vent, indtil damprøret er kølet af.





Forudsætninger: Maskinen er driftsklar. Cappuccinatoren er tilsluttet til maskinen og mælken er tilsluttet.

1. Sæt en beholder ind under cappuccinatoren.
2.  Tryk på betjeningsknappen "Fremstilling af damp".
 - »  Den blinkende visning *Damp* viser, at maskinen opvarmes til fremstilling af damp.
 - » Herefter indikerer den lysende visning *Damp*, at fremstillingen af damp er parat.
3.  Åbn "ventilen".
 - » Brygningen af drikken startes.
4.  Luk "ventilen".
 - » Brygningen af drikken stopper.
5. Tag koppen ud.
6. Du kan tilberede flere drikke eller skylle cappuccinatoren:
 - a) Du kan tilberede flere drikke og skylle cappuccinatoren senere.
 - b) Skyl cappuccinatoren, som efterfølgende beskrevet.

Information

Efter 30 sekunder skifter maskinen automatisk fra dampmodus til driftsklar-modus. Tryk på betjeningsknappen "Dampfremstilling" for at skifte til driftsklar-modus.

Skylning af cappuccinatoren

1. Fyld en beholder med rent vand.
2. Dyp mælkeslangen ned i den fyldte beholder.
For at der kan suges tilstrækkeligt vand, må slangeenden ikke berøre beholderens bund.
3. Sæt en tom beholder ind under cappuccinatoren.
4.  Tryk på betjeningsknappen "Fremstilling af damp".
 - »  Den blinkende visning *Damp* viser, at maskinen opvarmes til fremstilling af damp.
 - » Herefter indikerer den lysende visning *Damp*, at fremstillingen af damp er parat.
5.  Åbn "ventilen".
6.  Så snart der løber rent vand damp ned i den tomme beholder skal du lukke ventilen.
 - » Cappuccinatoren er skyllet.

Information

Vi anbefaler:

- Skyl ikke kun cappuccinatoren, men skil den ad, og rengør den regelmæssigt (se kapitel 7.2 *Rengøre cappuccinatoren* på side 192).
- Skyl cappuccinatoren hver uge med Melitta® PERFECT CLEAN mælkesystem-rengøringsmidlet til fuldautomatiske kaffemaskiner. Anvend mærkerengøringsopløsningen i stedet for rent vand.

5.7 Tilberedning af varmt vand

Varmt vand tilberedes på cappuccinatoren.

⚠ FORSIGTIG**Udstrømmende varmt vand og varmt dampør**

- Rør ikke ved varmt vand, der løber ud.
- Rør ikke dampørret under brugen og direkte efter brugen. Vent, indtil dampørret er kølet af.

Forudsætninger: Maskinen er driftsklar. Cappuccinatoren er tilsluttet.

1. Sæt en beholder ind under cappuccinatoren.



2. Åbn "ventilen".
 - » Brygningen af drikken startes.



3. Luk "ventilen".
 - » Brygningen af drikken stopper.
4. Tag koppen ud.

6 Ændring af grundindstillinger

Maskinens grundindstillinger kan ændres med flere funktioner. Funktionerne er opdelt i to servicemodi.

6.1 Servicemodus 1

Hver funktion har en visning.

Servicemodus 1	
Visning	Funktion
	Auto OFF
	Vandhårdhed
	Skylning ved OFF
	Filterprogram
clean	Rengøringsprogram
decalc	Afkalkningsprogram
	Brygtemperatur

Sådan åbner du servicemodus 1:

Forudsætning: Maskinen er driftsklar.

1. Tryk på knappen "Service" i mere end 2 sekunder for at åbne servicemodus 1.
 - » Driftsklar-visningen blinker hurtigt, og 2 kops-symbolet lyser.
2. Ved at trykke en eller flere gange på betjeningsknappen "Service" kommer du til den ønskede funktion.
 - » Visningen lyser afhængigt af den valgte funktion, se tabellen *Servicemodus 1*.
 - » Antallet af de lysende bønnesympoler viser den aktive indstilling af funktionen.

Tryk på brygknappen "Kaffe" for at lukke servicemodus uden at gemme indstillingerne.

i Information

Hvis der ikke trykkes på en knap inden for 1 minut, går maskinen tilbage på standby.

6.2 Indstilling af Auto OFF

Når maskinen ikke betjenes i længere tid, går den først på energisparemodus. Efter en yderligere indstillet og fastlagt tid slukker maskinen.





Følgende indstillinger er mulige:

Visning	Energisparemodus efter:	Slukning efter:
	3 minutter	30 minutter
	10 minutter	1 time
	20 minutter	4 timer
blinker	30 minutter	8 timer

i Information

Energisparemodus afsluttes ved at trykke på en vilkårlig knap.

Forudsætning: Maskinen er driftsklar.

1.  Tryk på knappen "Service" i mere end 2 sekunder for at åbne servicemodus 1.
2.   Tryk så mange gange på knappen "Service", indtil visningen for funktionen *Auto OFF* vises.
3.  Tryk flere gange på betjeningsknappen "Kaffestyrke", indtil den ønskede tid er indstillet.
4.  Du kan derefter den næste funktion eller lukke servicemodus:
 - a) Tryk kort på knappen "Service" for at navigere til næste funktion.
 - b) Tryk på betjeningsknappen "Service" i mere 2 sekunder for at gemme indstillingen og lukke servicemodus.

6.3 Indstilling af vandets hårdhed



Med indstillingen af vandets hårdhed reguleres det, hvor ofte maskinen opfordrer til at gennemføre afkalkningsprogrammet. Jo hårdere vandet er, desto hyppigere skal maskinen afkalkes.

Information

Når du anvender et vandfilter, kan vandets hårdhed ikke indstilles (se kapitel 7.6 *Anvendelse af vandfilter* på side 196). Ved isat vandfilter er vandets hårdhed automatisk indstillet på blød.





Find frem til vandets hårdhed med de medfølgende teststrimler. Følg anvisningerne på teststrimlernes emballage og tabellen *Vandets hårdhedsområde* på side 199.

Følgende indstillinger er mulige:

Visning	Vandhårdhed
	blød, afkalkning efter 150 liter
	middel, afkalkning efter 100 liter
	hårdt, afkalkning efter 70 liter

Visning	Vandhårdhed
 blinker	meget hårdt, afkalkning efter 30 liter
Ingen <i>Kaffebønne</i>	Der anvendes et vandfilter. Det er ikke muligt at foretage en indstilling.

Forudsætning: Maskinen er driftsklar.

1.  Tryk på knappen "Service" i mere end 2 sekunder for at åbne servicemodus 1.
2.   Tryk så mange gange på knappen "Service", indtil displayet for funktionen *Vandhårdhed* vises.
3.  Tryk flere gange på knappen "Kaffestyrke", indtil den ønskede vandhårdhed er indstillet.
4.  Du kan derefter den næste funktion eller lukke servicemodus:
 - a) Tryk kort på knappen "Service" for at navigere til næste funktion.
 - b) Tryk på betjeningsknappen "Service" i mere 2 sekunder for at gemme indstillingen og lukke servicemodus.

6.4 Aktivering/deaktivering af skylning ved OFF

Kaffesystemet skylles altid igennem umiddelbart efter, det er blevet tændt. Det er kun skylningen ved OFF, der kan aktivere eller deaktivere. Hvis den er aktiveret, skylles kaffesystemet igennem, efter det er blevet slukket.





Information

Vi anbefaler, at skylningen ved OFF ikke deaktiveres permanent, da skylningen ved OFF renser kaffesystemet.

Følgende indstillinger er mulige:

Visning	Skylning ved OFF
	aktiveret
Ingen <i>Kaffebønne</i>	deaktiveret



Forudsætning: Maskinen er driftsklar.

1.  Tryk på knappen "Service" i mere end 2 sekunder for at åbne servicemodus 1.
2.   Tryk på betjeningsknappen "Service", indtil visningen for funktionen *Skylning ved OFF* vises.
3.  Tryk på betjeningsknappen "Kaffestyre", indtil skylning ved OFF er aktiveret eller deaktiveret.
4.  Du kan derefter den næste funktion eller lukke servicemodus:
 - a) Tryk kort på knappen "Service" for at navigere til næste funktion.
 - b) Tryk på betjeningsknappen "Service" i mere 2 sekunder for at gemme indstillingen og lukke servicemodus.





6.5 Indstille brygtemperatur

Brygtemperaturen har indflydelse på kaffedrikkens smag.

Følgende indstillinger er mulige:

Visning	Brygtemperatur
	lav
	middel
	høj



Forudsætning: Maskinen er driftsklar.

1.  Tryk på knappen "Service" i mere end 2 sekunder for at åbne servicemodus 1.
2.   Tryk så mange gange på knappen "Service", indtil visningen for *Brygtemperatur* vises.
3.  Tryk flere gange på knappen "Kaffestykke", indtil den ønskede brygtemperatur er indstillet.
4.  Du kan derefter den næste funktion eller lukke servicemodus:
 - a) Tryk kort på knappen "Service" for at navigere til næste funktion.

- b) Tryk på betjeningsknappen "Service" i mere 2 sekunder for at gemme indstillingen og lukke servicemodus.





6.6 Servicemodus 2

Hver funktion har en visning.

Servicemodus 2	
Visning	Funktion
	Fabriksindstillinger
	Udluftning

Sådan åbner du servicemodus 2:

Forudsætning: Maskinen er driftsklar.

1.   Tryk på knappen "Service" samt brygknappen "Kaffe" i over 2 sekunder for at åbne servicemodus 2.
 - »   *Driftsklar-visningen* og *2-kops* symbolet blinker hurtigt.
2.  Ved at trykke en eller flere gange på betjeningsknappen "Service" kommer du til den ønskede funktion.
 - » Visningen lyser afhængigt af den valgte funktion, se tabellen *Servicemodus 2*.
 - » Antallet af de lysende bønnesympoler viser den aktive indstilling af funktionen.

Tryk på brygknappen "Kaffe" for at lukke servicemodus uden at gemme indstillingerne.







Information

Hvis der ikke trykkes på en knap inden for 1 minut, går maskinen tilbage på standby.

6.7 Tilbagestilling af maskinen på fabriksindstillinger

Maskinen kan stilles tilbage på fabriksindstillingerne. Ved nulstilling mistes dine indstillingsværdier i funktionerne.

Forudsætning: Maskinen er driftsklar.

1.   Tryk på betjeningsknappen "Service" samt brygknappen "Kaffe" i over 2 sekunder for at åbne servicemodus 2.
2.   Tryk på betjeningsknappen "Service", indtil visningen for funktionen *Fabriksindstillinger* vises.
3.  Tryk på betjeningsknappen "Kaffestyrke", indtil der lyser en kaffebønne i visningen.
4.  Tryk på betjeningsknappen "Service" i over 2 sekunder for at stille maskinen tilbage på fabriksindstillingerne og lukke servicemodus.

6.8 Indstilling af malingsgrad

Kaffepulverets malingsgrad har indflydelse på kaffens smag.

Hvis malingsgraden indstilles finere, bliver kaffesmagen kraftigere.

OBS

Meget fint kaffepulver kan stoppe bryggeenheden til.

- Malingsgraden blev indstillet optimalt før udlevering af maskinen. Justér malingsgraden tidligst efter ca. 100 brygninger (efter ca. 1 år afhængigt af kaffeforbruget).
- Du må ikke indstille malingsgraden for fint. Malingsgraden er indstillet optimalt, når kaffen løber jævnt ud af udløbet, og der opstår en fin, tæt crema.

Indstil malingsgraden, mens kværnen kører.

Forudsætning: Maskinen er driftsklar.

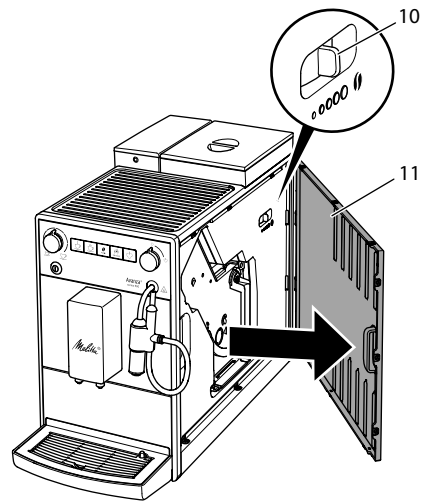

Fig. 14: Indstilling af malingsgrad

1. Åbn afdækningen (11). Grib hertil ind i fordybningen på højre side af maskinen, og træk afdækningen af til siden.
2. Tilbered en vilkårlig kaffedrik.
3. Stil armen (10) mod venstre eller højre, mens kværnen kører.
mod venstre = finere malingsgrad
mod højre = grovere malingsgrad
4. Sæt afdækningen (11) på i siden, indtil den går i indgreb.

7 Pleje og vedligeholdelse

Med regelmæssig rengøring og vedligeholdelse af maskinen sørger du for en vedvarende høj kvalitet af dine drikke.

7.1 Generel rengøring

Rengør maskinen regelmæssigt. Fjern kaffe- og mælkepletter uden på maskinen med det samme.

OBS

Hvis der anvendes ikke egnede rengøringsmidler, kan dette medføre ridser på overfladen.

- Anvend ingen skurende klude, svampe og rengøringsmidler.

Forudsætning: Maskinen er slukket.

- Rengør maskinen udvendigt med en blød, fugtig klud og et almindeligt opvaskemiddel.
- Skyl drypbakke, kaffegrumsbeholderen og koppladen. Anvend hertil en blød, fugtig klud og et gængs opvaskemiddel.
Kaffegrumsbeholderen kan vaskes i opvaskemaskinen.
- Rengør bønnebeholderen med en blød og tør klud.

7.2 Rengøre cappuccinatoren

For at undgå skader på maskinen anbefaler vi, at cappuccinatoren og mælkeslangen rengøres regelmæssigt.

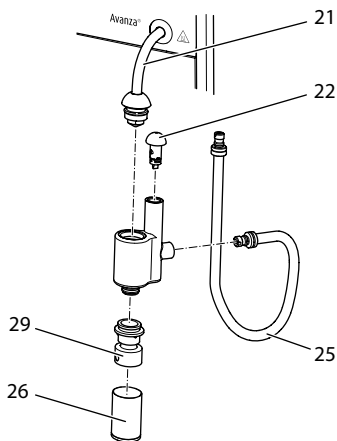

Fig. 15: Adskillelse af cappuccinatoren

1. Træk cappuccinatoren af fra dampprøret (21).
2. Træk følgende dele af fra cappuccinatoren:
 - mælkeslange (25),
 - luftudsugningsstuds (22),
 - udløb til mælkeskum (26)
 - indsats til udløb (29).
3. Rengør cappuccinatoren og de enkelte dele med varmt vand.
4. Sæt cappuccinatoren sammen igen.
5. Tilslut cappuccinatoren til maskinen (se kapitel 3.5 *Tilslutning af cappuccinatoren* på side 181).

7.3 Rengøring af brygheden

For at undgå skader på maskinen anbefaler vi at rengøre brygheden en gang om ugen.

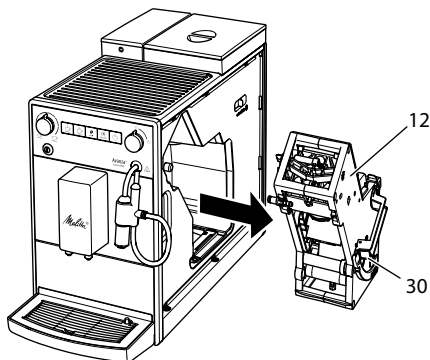

Fig. 16: Afmontering af brygheden

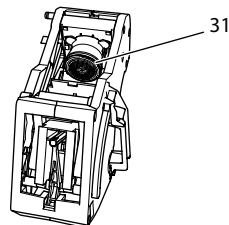

Fig. 17: Rengøring af brygheden

Forudsætning: Maskinen er slukket.

1. Åbn afdækningen (11). Grib hertil ind i fordybningen på højre side af maskinen, og træk afdækningen af til siden.
2. Tryk og hold den røde arm (30) på bryghedens håndtag (12) og drej håndtaget i urets retning, indtil det går i indgreb ved anslaget.
3. Træk brygheden i håndtaget ud af maskinen.
4. Skyl hele brygheden omhyggeligt af fra alle sider under rindende vand. Vær især opmærksom på, at sigten (31) er fri for kafferester.
5. Lad brygheden dryppe af.
6. Fjern kafferester fra fladerne inde i maskinen med en blød og tør klud.

7. Sæt brygheden ind i maskinen igen. Tryk og hold den røde arm på bryghedens håndtag, og drej håndtaget mod urets retning, indtil det går i indgreb ved anslaget
8. Sæt afdækningen i siden på, indtil den går i indgreb.

Når maskinen er tændt, vises det, at brygheden mangler ved at *Driftsklar-visningen* og visningen *clean* blinker skiftsvist. Maskinen er driftsklar efter isætning af brygheden.

7.4 Gennemførelse af rengøringsprogram

Med rengøringsprogrammet fjernes rester fra kaffe og kaffeolie ved hjælp af rengøringsstabs til fuldautomatiske kaffemaskiner.

For at undgå skader på maskinen, anbefaler vi at rengøringsprogrammet udføres hver 2. måned – eller hvis maskinen opfordrer hertil.

clean Den lysende visning *Rengøring* opfordrer dig til at rengøre maskinen.

⚠ FORSIGTIG

Kontakt med kaffemaskine-rengøringsstabs kan irritere øjnene og huden.

- Vær opmærksom på varedeklarationen på kaffemaskine-rengøringsstabsenes emballage.

OBS

Brug af ikke egnede kaffemaskine-rengøringsstabs kan medføre skader på maskinen.



- Anvend udelukkende Melitta® PERFECT CLEAN rengøringsstabs til fuldautomatiske kaffemaskiner.

Rengøringsprogrammet varer ca. 15 minutter og bør ikke afbrydes.

Rengøringsprogrammet afvikles i flere trin. Fremskridtet vises med antallet af de viste kaffebønner.

Under rengøringsprogrammet udfører maskinen flere skylleprocedurer. I den forbindelse skylles drypbakken.

Forudsætning: Maskinen er driftsklar.

1.  Tryk på knappen "Service" i mere end 2 sekunder for at åbne servicemodus 1.
2.  **clean** Tryk så mange gange på knappen "Service", indtil visningen for rengøringsprogrammet vises.
3.  Tryk på knappen "Service" i mere end 2 sekunder for at starte rengøringsprogrammet.
 - » **clean** Visningen *Rengøring* blinker indtil afslutning af rengøringsprogrammet.

🕒 Rengøringsprogrammets første trin starter. Der lyser en kaffebønne.

- »  Visningen *Drypbakke* lyser og opfordrer sig til at tømme drypbakken og kaffegrumsbeholderen.
4. Tøm drypbakke og kaffegrumsbeholder.
 5. Isæt drypbakken uden kaffegrumsbeholderen.
 6. Sæt kaffegrumsbeholderen ind under udløbet.
 - » Maskinen skyller to gange.
 - » **clean** Visningen *Rengøring* blinker hurtigt og opfordrer dig til at tage brygheden ud og lægge en rengøringsstab i.
 7. Tag brygheden ud. Sluk i den forbindelse ikke for maskinen.
 8. Skyl brygheden omhyggeligt af fra alle sider under rindende vand (se kapitel 7.3 *Rengøring af brygheden* på side 192).
 9. Læg en rengøringsstab ind i brygheden. Sæt brygheden ind i maskinen igen.

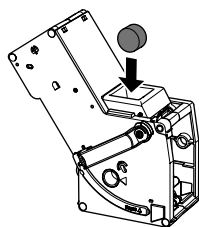



Fig. 18: Læg rengøringsstaben i brygenheden.

☉☉ Andet trin af rengøringsprogrammet starter. Der lyser to kaffebønner.

- » Maskinen udfører flere skylleprocedurer.
- »  Visningen *Drypbakke* lyser og opfordrer sig til at tømme drypbakken og kaffegrumsbeholderen.

☉☉☉ Rengøringsprogrammets tredje trin starter. Der lyser tre kaffebønner.

10. Tøm drypbakke og kaffegrumsbeholder.
11. Isæt drypbakken uden kaffegrumsbeholderen.

☉☉☉ Rengøringsprogrammet fjerde trin starter. Der lyser tre kaffebønner.

12. Sæt kaffegrumsbeholderen ind under udløbet.
 - » Maskinen udfører flere skylleprocedurer.
 - »  Visningen *Drypbakke* lyser og opfordrer sig til at tømme drypbakken og kaffegrumsbeholderen.
13. Tøm drypbakke og kaffegrumsbeholder.
14. Isæt drypbakke og kaffegrumsbeholder.
 - » Rengøringsprogrammet er afsluttet.
 - » Visning af *Rengøring* slukker.
 - » Maskinen er driftsklar.

Information

Hvis rengøringsprogrammet er blevet afbrudt, f.eks. fordi du ved et uheld er kommet til at slukke for maskinen, skal du tænde for maskinen igen og følge anvis-

ningerne fra trin 10. Maskinen er derefter klar til brug, også selv om den ikke er blevet rengjort komplet. Med henblik på en fuldstændig rengøring skal du starte rengøringsprogrammet forfra.

7.5 Gennemførelse af afkalkningsprogram

Med afkalkningsprogrammet fjernes kalkflejringer inde i maskinen med kaffemaskine-afkalkningsmiddel.

For at undgå skader på maskinen anbefaler vi, at afkalkningsprogrammet udføres hver 3. måned – eller hvis maskinen opfordrer hertil, medmindre du regelmæssigt anvender et vandfilter.

decalc Den lysende visning *Afkalkning* opfordrer dig til at afkalke maskinen.

FORSIGTIG

Kontakt med afkalkningsmiddel kan irritere øjnene og huden.

- Vær opmærksom på varedeklarationen på afkalkningsmidlets emballage.

FORSIGTIG

Udstrømmende varmt vand og varmt dampør

- Rør ikke dampørret under brugen og direkte efter brugen.
- Vent, indtil dampørret er kølet af.

OBS

Brug af uegnede afkalkningsmidler og ignorerung af håndteringsanvisningerne kan medføre skader på maskinen.

- Anvend udelukkende Melitta® ANTI-CALC afkalkningsmiddel til fuldautomatiske kaffemaskiner.
- Følg håndteringsanvisningerne på afkalkningsmidlets emballage.

OBS

Et indskruet vandfilter kan blive beskadiget under afkalkningsprogrammet.



- Fjern vandfilteret (se Fig. 19 på side 196).
- Læg vandfilteret ind i en beholder med postevand, mens afkalkningsprogrammet kører.
- Efter at afkalkningsprogrammet er afsluttet, kan vandfilteret sættes i igen og fortsat anvendes.

Afkalkningsprogrammet varer ca. 25 minutter og bør ikke afbrydes.

Afkalkningsprogrammet afvikles i flere trin. Fremskridtet vises med antallet af de viste kaffebønner.

Under afkalkningsprogrammet udfører maskinen flere skylleprocedurer. I den forbindelse skylles drypbakken.

Forudsætning: Maskinen er driftsklar.

1.  Tryk på knappen "Service" i mere end 2 sekunder for at åbne servicemodus 1.
 2.  **decalc** Tryk så mange gange på knappen "Service", indtil visningen for afkalkningsprogrammet vises.
 3.  Tryk på knappen "Service" i mere end 2 sekunder for at starte afkalkningsprogrammet.
 - » **decalc** Visningen *Afkalkning* blinker, indtil afkalkningsprogrammet er afsluttet.
- ☉** Afkalkningsprogrammets første trin starter. Der lyser en kaffebønne.
- »  Visningen *Drypbakke* lyser og opfordrer sig til at tømme drypbakken og kaffegrumsbeholderen.
4. Tøm drypbakke og kaffegrumsbeholder.
 5. Isæt drypbakken uden kaffegrumsbeholderen.
 6. Sæt kaffegrumsbeholderen ind under cappuccinatoren.



- »  Visningen *Vand* lyser og opfordrer dig til at fylde afkalkningsvæske i vandbeholderen.
7. Tag vandbeholderen ud.
 8. Fyld 0,5 liter afkalkningsvæske ind i vandbeholderen. Vær herved opmærksom på brugsanvisningen til afkalkningsmidlet til fuldautomatiske kaffemaskiner.
 9. Sæt vandbeholderen ind igen.

☉☉ Afkalkningsmidlets andet trin starter. Der lyser to kaffebønner. Afkalkningsmidlet skal virke i ca. 20 minutter. Inden for denne tid udføres der flere skylleprocedurer.

- »  Derefter lyser visningen *Damp* og opfordrer dig til at åbne "ventilen".



10.  Åbn "ventilen".

- »  Visningen *Damp* blinker. Maskinen udfører flere skylleprocedurer.
 - »  Visningen *Drypbakke* lyser og opfordrer sig til at tømme drypbakken og kaffegrumsbeholderen.
11. Tøm drypbakke og kaffegrumsbeholder.
 12. Isæt drypbakken uden kaffegrumsbeholderen.
 13. Sæt kaffegrumsbeholderen ind under cappuccinatoren.
 - »  Visningen *Vand* lyser og opfordrer dig til at fylde vandbeholderen.
 14. Tag vandbeholderen ud.
 15. Skyl vandbeholderen grundigt, og fyld den med frisk vand.
 16. Sæt vandbeholderen i.

☉☉☉ Afkalkningsprogrammets tredje trin starter. Der lyser tre kaffebønner.

- » Varmt vand løber ind i kaffegrumsbeholderen.
- »  Visningen *Damp* blinker.

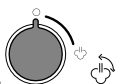

17. Så snart visningen *Damp* lyser, skal du lukke "ventilen".

» Visningen *Drypbakke* lyser og opfordrer sig til at tømme drypbakken og kaffegrumsbeholderen.

18. Tøm drypbakke og kaffegrumsbeholder.

19. Isæt drypbakke og kaffegrumsbeholder.

» Afkalkningsprogrammet er afsluttet.

» Visningen *Afkalkning* slukker.

» Maskinen er driftsklar.

Information

Hvis afkalkningsprogrammet blev afbrudt, f.eks. fordi du ved et uheld kom til at slukke for maskinen, skal du tænde for maskinen igen og følge anvisningerne fra trin 11. Maskinen er derefter klar til brug igen, også selv om den ikke blev helt afkalket. For at opnå en fuldstændig afkalkning skal du starte afkalkningsprogrammet forfra.

7.6 Anvendelse af vandfilter

Brug af et vandfilter forlænger maskinens levetid, og maskinen skal ikke afkalkes så hyppigt. Vandfilteret filtrerer klar til brug skadelige stoffer fra vandet.

Anvend udelukkende Melitta® Pro Aqua-filterpatroner til fuldautomatiske kaffemaskiner. Følg håndteringsanvisningerne på vandfilterets emballage.

Information

Ved anvendelse og regelmæssig udskiftning af Melitta® Pro Aqua-filterpatronen skal maskinen kun afkalkes en gang om året.

Angivelsen er baseret på gennemsnitligt 6 kaffedrikke med hver 120 ml om dagen og filterskift 6 gange om året.

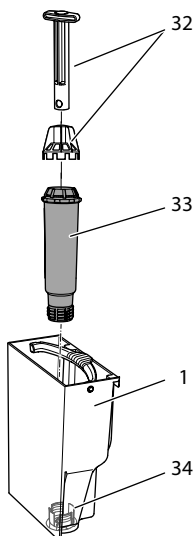

Fig. 19: Iskruning/udskruning af vandfilter

Vandfilteret (1) skrues med indskrulingshjelpen (33) ind i eller ud af gevindet (32) på bunden af vandbeholderen (32).

Information

Vandfilteret bør ikke være tørt i længere tid. Vi anbefaler at opbevare vandfilteret i køleskabet i en beholder med postevand, hvis det ikke anvendes i længere tid.

Isætning af vandfilter

Forudsætning: Maskinen er driftsklar.

1. Tryk på knappen "Service" i mere end 2 sekunder for at åbne servicemodus 1.
2. Tryk så mange gange på knappen "Service", indtil visningen for filterprogrammet vises.
3. Tryk på betjeningsknappen "Kaffestyrke", indtil der lyser en bønne.
4. Følg anvisningerne i kapitel *Skift af vandfilter* fra trin 3.

Skift af vandfilter









For at bevare en ensblivende virkning for vandfilteret anbefaler vi at skifte vandfilteret hver 2. måned – eller når maskinen opfordrer til det.

 Den lysende visning *Filter* opfordrer dig til at skifte vandfilteret.

Information

- Hvis der anvendes et vandfilter, kan vandets hårdhed ikke indstilles. Vandets hårdhed er automatisk indstillet på blød (se kapitel 6.3 *Indstilling af vandets hårdhed* på side 189).
- Læg vandfilteret i nogle minutter i en beholder med frisk postevand, inden det sættes i.

Forudsætning: Maskinen er driftsklar.

1.  Tryk på knappen "Service" i mere end 2 sekunder for at åbne servicemodus 1.
2.   Tryk så mange gange på knappen "Service", indtil visningen for filterprogrammet vises.
 - »  Der lyser en bønne.
3.  Tryk på knappen "Service" i mere end 2 sekunder for at starte filterprogrammet.
 - »  Visningen *Filter* blinker, indtil filterprogrammet er afsluttet.
 - »  Visningen *Drypbakke* lyser og opfordrer sig til at tømme drypbakken og kaffegrumsbeholderen.
4. Tøm drypbakke og kaffegrumsbeholder.
5. Isæt drypbakken uden kaffegrumsbeholderen.
6. Sæt kaffegrumsbeholderen ind under cappuccinatoren.
 - »  Visningen *Vand* lyser og opfordrer dig til at tage vandbeholderen ud og sætte vandfilteret i.
7. Tag vandbeholderen ud.
8. Tøm vandbeholderen.

9. Sæt et nyt filter ind i vandbeholderen (se Fig. 19).
10. Fyld vandbeholderen.
11. Sæt vandbeholderen ind igen.

»  Visningen *Damp* lyser, og opfordrer dig til at åbne "ventilen".



12. Åbn "ventilen".

Hvis maskinen opfordrer til at fylde vandbeholderen under denne procedure, skal der først lukke "ventilen". Fyld vandbeholderen, og åbn derefter "ventilen".

- » Filteret skylles med vand.
- » Der løber varmt vand ind i beholderen under cappuccinatoren.
- »  Visningen *Damp* lyser, og opfordrer dig til at lukke "ventilen".







13. Luk "ventilen".

- » Filterprogrammet er afsluttet.
- » Visningen *Filter* slukker.
- » Maskinen er driftsklar.

Afmeld vandfilter vedvarende

Hvis et isat vandfilter er taget ud, og maskinen fremover skal anvendes uden vandfilter, skal vandfilteret afmeldes fra maskinen:

1. Tag vandbeholderen ud.
2. Tøm vandbeholderen.
3. Fjern vandbeholderen (se Fig. 19).
4. Fyld vandbeholderen.
5. Sæt vandbeholderen ind igen.
6.  Tryk på knappen "Service" i mere end 2 sekunder for at åbne servicemodus 1.
7.   Tryk så mange gange på knappen "Service", indtil displayet for funktionen *Filter* vises.
8.  Tryk på betjeningsknappen "Kaffestyrke", indtil der ikke lyser nogen kaffebønne.



9. Tryk på betjeningsknappen "Service" i mere 2 sekunder for at gemme indstillingen og lukke service-modus.
 - » Vandfilteret er afmeldt.
 - » Vandhårdheden er stillet tilbage på den hårdhedsgrad, som var gemt i maskinen, inden et vandfilter blev sat ind.
10. Indstil evt. vandets hårdhed på ny (se kapitel 6.3 *Indstilling af vandets hårdhed* på side 189).

8 Transport, opbevaring og bortskaffelse

8.1 Udluftning af maskinen

Vi anbefaler, at maskinen udluftes, hvis den ikke bruges i længere tid, inden en transport eller ved frostrisiko.

Ved udluftning fjernes vandrester fra maskinen.

Hvis maskinen tages i drift igen, gennemføres en automatisk skylning, efter at der er blevet tændt, og maskinen udluftes (se kapitel 3.6 *Første start af maskinen* på side 182).

▲ FORSIGTIG

Udstrømmende vanddamp og varmt dampør

- Grib ikke ind i den vanddamp, der slipper ud.
- Rør ikke dampørret under brugen og direkte efter brugen. Vent, indtil dampørret er kølet af.

Forudsætning: Maskinen er driftsklar.



1. Tryk på knappen "Service" samt brygknappen "Kaffe" i over 2 sekunder for at åbne servicemodus 2.
2. Tryk så mange gange på knappen "Service", indtil displayet for funktionen *Udluftning* vises.



3. Tryk på knappen "Service" i mere end 2 sekunder for at starte udluftningen.
 - » *Driftsklar-visningen* blinker, indtil der igen kan genereres damp.
 - » Visningen *Vand* lyser og opfordrer dig til at tage vandbeholderen ud.
4. Tag vandbeholderen ud, og tøm den.
 - » Visningen *Damp* lyser, og opfordrer dig til at åbne "ventilen".
5. Åbn "ventilen".
 - » Vand og damp slipper ud af cappuccinatoren.
 - » Visningen *Damp* blinker.
 - » Visningen *Damp* lyser og opfordrer dig til at lukke "ventilen".
6. Luk "ventilen".
 - » Maskinen er afdampet og slukkes automatisk.

8.2 Transport af maskinen

OBS

Frossent restvand kan medføre skader på maskinen.

- Undgå, at maskinen udsættes for temperaturer under 0 °C.

Transportér maskinen i den originale emballage. Hermed undgås transportskader.

Inden maskinen transporteres skal man udføre følgende foranstaltninger:

1. Udluft maskinen (se kapitlet 8.1 *Udluftning af maskinen* på side 198).
2. Tøm drypbakke og kaffegrumsbeholder.
3. Tøm vandbeholderen.
4. Tøm bønnebeholderen.

5. Rengør maskinen (se kapitlet 7.1 *Generel rengøring* på side 191).
6. Sæt maskinen ned i emballagen.

Information

- Når maskinen sendes tilbage til service hos Melitta, er det ikke nødvendigt at sende koppladen med. På den måde undgår du ridser pga. transport.
- Der må ikke anvendes almindelige tape eller pakkebånd til at fastgøre løse dele. Når tapen trækkes af, bliver de limrester tilbage, som er svære at fjerne.

8.3 Bortskaffelse af maskinent



De med dette symbol mærkede maskiner er omfattet af det europæiske WEEE-direktiv 2002/96/EF (Waste Electrical and Electronic Equipment).

Elektrisk udstyr må ikke bortskaffes sammen med husholdningsaffaldet.

Bortskaf maskinen på miljøvenligt i henhold til de gældende forskrifter.

9 Tekniske data

Tekniske data	
Driftsspænding	220 V – 240 V, 50 Hz – 60 Hz
Effektforbrug	1450 W
Pumpetryk	Maks. 15 bar
Mål	
Bredde	200 mm
Dybde	460 mm
Højde	353 mm
Indhold	
Bønnebeholder	250 g
Vandbeholder	1,5 l
Vægt (tom)	8,1 kg
Omgivelsesbetingelser	
Temperatur	10 °C – 32 °C
Relativ luftfugtighed	30 % – 80 % (ikke-kondenserende)

Vandets hårdhedsområde	°dH	°e	°fH
Blødt	0 til 10	0 til 13	0 til 18
Middel	10 til 15	13 til 19	18 til 27
Hårdt	15 til 20	19 til 25	27 til 36
meget hårdt	> 20	> 25	> 36

10 Fejl

Hvis fejlene ikke kan afhjælpes med de nedenfor angivne foranstaltninger, eller der optræder andre fejl, der ikke er angivet her, så kontakt vores hotline (evt. med gebyr).

Hotlinenummeret kan findes på låget til vandbeholderen eller på vores hjemmeside i området Service.

Fejl	Årsag	Foranstaltning
Kaffen drypper kun ud af udløbet.	Malingsgrad er for fin.	▪ Indstil en grovere malingsgrad (se kapitlet 6.8 på side 191).
	Maskinen er tilsmudset.	▪ Rengør brygheden (se kapitlet 7.3 på side 192). ▪ Gennemfør rengøringsprogram (se kapitel 7.4 på side 193).
	Maskinen er kalket til.	▪ Gennemfør afkalkningsprogram (se kapitel 7.5 på side 194).
Der løbber ikke kaffe ud.	Vandbeholder er ikke fyldt eller ikke sat rigtigt ind.	▪ Fyld vandbeholderen, og kontroller, at den sidder korrekt (se kapitlet 4.3 på side 184).
	Brygheden er tilstoppet.	▪ Rengør brygheden (se kapitlet 7.3 på side 192).
Ved opskumning af mælk dannes for lidt mælkeskum.	Cappuccinatoren er snavset.	▪ Rengør cappuccinatoren (se kapitlet 7.2 på side 192).
Selvom bønnebeholderen er fyldt, viser maskinen, at der skal påfyldes kaffebønner.	Bønner falder ikke ind i kværnen.	▪ Tryk på en knap. ▪ Slå let mod bønnebeholderen. ▪ Rengør bønnebeholderen. ▪ Der er for megen olie i kaffebønnerne. Brug andre kaffebønner.
Kværnen støjer.	Der er fremmedlegemer i kværnen.	▪ Kontakt hotlinen.
Brygheden kan ikke sættes ind igen, efter at den er taget ud.	Håndtaget til at låse brygheden er ikke i korrekt position.	▪ Kontroller, om håndtaget til at låse brygheden er gået i indgreb (se kapitel 7.3 på side 192).
	Drivenhed er ikke i korrekt position.	▪ Tryk samtidigt på brygknappen "Kaffe" og betjeningsknappen "2 kopper" samtidigt og i over 2 sekunder. Maskinen foretager en initialisering.
Indikatorerne blinker hurtigt skiftevis:  	Softwarefejl	▪ Genstart maskinen (se kapitlet 4.1 på side 182). ▪ Kontakt hotlinen.
Indikatorerne blinker hurtigt skiftevis:  clean	Brygheden er ikke sat i.	▪ Sæt brygheden i, og lås den.
Indikatoren lyser, uden at den er aktiveret: 	Maskinen er udluftet fuldstændigt.	▪ Udluft maskinen, drej hertil drejeknappen i urets retning indtil anslaget. Hvis visningen <i>Damp</i> lyser permanent, skal drejeknappen drejes mod uret indtil anslag. ▪ Rengør brygheden (se kapitlet 7.3 på side 192).

Innehållsförteckning

1	Översikt	203
1.1	Översikt över maskinen	203
1.2	Översikt över manöverpanelen.....	204
1.3	Översikt över cappuccinatore.....	205
2	Säkerhetsinformation	205
2.1	Avsedd användning	205
2.2	Fara på grund av elektrisk ström.....	205
2.3	Risk för bränn- och skållskador	206
2.4	Ytterligare risker.....	206
3	Komma igång	207
3.1	Packa upp maskinen	207
3.2	Kontrollera leveransomfånget.....	207
3.3	Placering.....	207
3.4	Anslutning	207
3.5	Ansluta cappuccinatore	207
3.6	Sätta på maskinen första gången.....	207
4	Grundläggande användning	208
4.1	Sätta på och stänga av maskinen.....	208
4.2	Fylla på kaffeböner i bönbehållaren	209
4.3	Fylla på vatten	209
4.4	Ställa in utloppet för kaffedrycker.....	210
4.5	Använda mjölk	210
4.6	Tömma droppskålen och behållaren för kaffesump	211
5	Tillreda drycker	211
5.1	Ställa in kaffestyrka.....	211
5.2	Ställa in kaffemängd	212
5.3	Tillreda kaffedryck.....	212
5.4	Avbryta kaffetillredning	212
5.5	Tillreda två kaffedrycker samtidigt	212
5.6	Tillreda mjölkskum.....	212
5.7	Tillreda hett vatten	213
6	Ändra grundinställningar	214
6.1	Serviceläge 1	214
6.2	Ställa in automatisk avstängning	214
6.3	Ställa in vattenhårdhet.....	215
6.4	Aktivera/inaktivera avstängningsspolningen.....	215
6.5	Ställa in bryggtemperatur.....	216
6.6	Serviceläge 2.....	216

6.7	Återställa maskinen till fabriksinställningar	217
6.8	Ställa in malningsgrad.....	217
7	Skötsel och underhåll.....	217
7.1	Allmän rengöring	218
7.2	Rengöra cappuccinatore	218
7.3	Rengöra bryggenheten.....	218
7.4	Utföra rengöringsprogrammet	219
7.5	Utföra avkalkningsprogrammet	221
7.6	Använda vattenfilter	222
8	Transport, lagring och avfallshantering.....	224
8.1	Avlufta maskinen.....	224
8.2	Transport	225
8.3	Avfallshantering.....	225
9	Tekniska data	225
10	Åtgärder vid fel	226

1 Översikt

1.1 Översikt över maskinen



Bild 1: Kaffemaskinens framsida från vänster

- 1 Vattenbehållare
- 2 Vattenbehållarens lock
- 3 Lock till bönbehållaren
- 4 Bönbehållare
- 5 Avställningsyta för koppar
- 6 Manöverpanel
- 7 Utlopp för kaffedryck med 2 kaffemunststycken
- 8 Behållare för kaffesump (på insidan)
- 9 Droppskål
- 10 Spak för inställning av malningsgrad (på insidan)
- 11 Skydd
- 12 Bryggenhet (på insidan)
- 13 Cappuccinatore
- 14 Flottör
- 15 Spillbricka

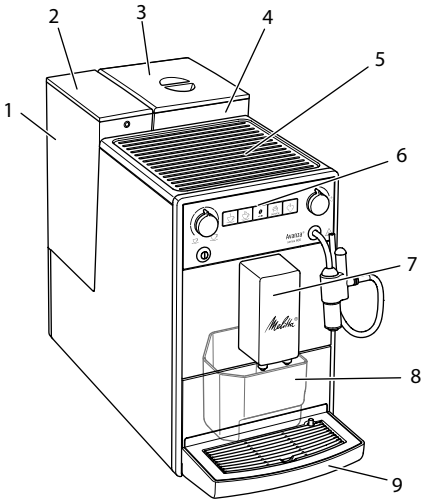

Bild 2: Kaffemaskinens framsida från höger

1.2 Översikt över manöverpanelen

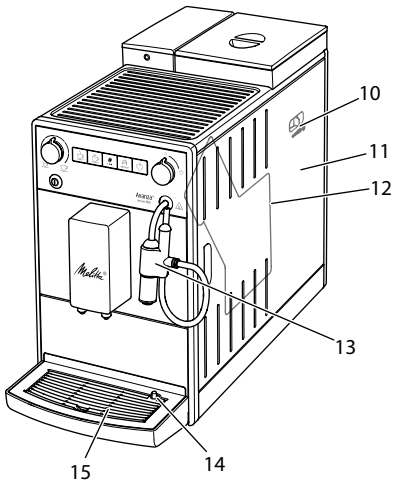

Bild 3: Manöverpanel

- 16 Indikeringar
- 17 "Ventil"
- 18 Knappar
- 19 Vridreglage "Kaffemängd"
- 20 PÅ/AV-knapp

Indikering	Betydelse
	Visning av vänteläge
	Indikeras 2 ggr
	Indikering vatten
	Indikering droppskål
	Indikering kaffeböna
	Indikering filter
clean	Indikering rengöring
decalc	Indikering avkalkning
	Indikering Ånga

Manöverreglage	Betydelse
	Snabbknapp "Kaffe"
	Snabbknapp "2 koppar"
	Snabbknapp "Kaffestyrka"
	Snabbknapp "Service"
	Manöverknapp "Förå- ning"

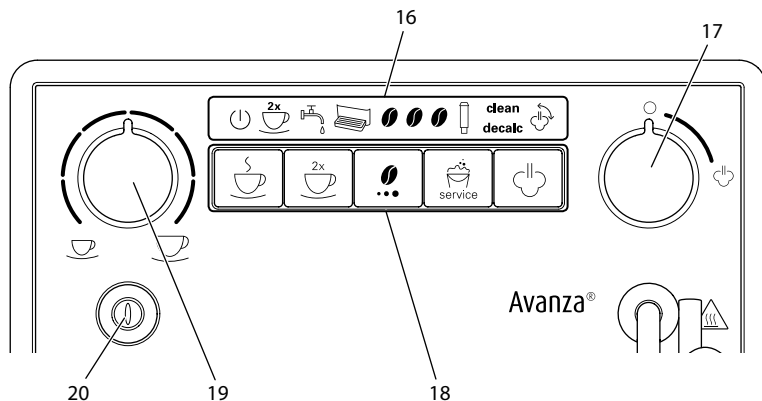
1.3 Översikt över cappuccinatore



Bild 4: Cappuccinatore

- 21 Ångrör
- 22 Luftinloppsör
- 23 Fäste för mjölkslangen
- 24 Anslutning för mjölkslangen
- 25 Mjölkslang
- 26 Utlopp för hett vatten eller mjölkskum

Bästa kund!

tack för att du köpte den helautomatiska kaffemaskinen Melitta® Avanza®.

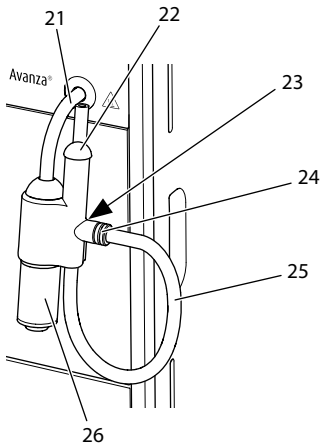
Bruksanvisningen hjälper dig att lära känna kaffemaskinens många funktioner så att du kan njuta av olika kaffespecialiteter.

Läs igenom bruksanvisningen noga. På så sätt undviker du personskador och materiella skador. Förvara bruksanvisningen med omsorg. Om kaffemaskinen byter ägare ska den här bruksanvisningen medfölja.

Melitta ansvarar inte för skador som uppstår på grund av att bruksanvisningen inte följs.

Om du behöver mer information eller har frågor om kaffemaskinen, kontakta Melitta

eller besök vår hemsida:
www.melitta.se

Vi önskar dig mycket nöje med din kaffemaskin.

2 Säkerhetsinformation

CE Maskinen uppfyller kraven i de europeiska direktiven och är konstruerad enligt den modernaste tekniken, men det finns ändå vissa risker du behöver vara uppmärksam på.

Följ säkerhetsinformationen för att undvika dessa risker. Melitta ansvarar inte för skador som uppstår på grund av att säkerhetsinformationen inte följs.

2.1 Avsedd användning

Maskinen är avsedd för tillredning av kaffedrycker genom kaffeböner, tillredning av mjölkskum samt för värmning av vatten.

Maskinen ska användas i privat-hushåll.

All annan användning räknas som "ej avsedd" och kan leda till personskador och / eller materiella skador. Melitta ansvarar inte för skador som uppstår vid ej avsedd användning av maskinen.

2.2 Fara på grund av elektrisk ström

Om maskinen eller nätkabeln är skadad föreligger livsfara på grund av risk för elektrisk stöt.

Följ nedanstående säkerhetsinformation för att undvika risker genom elektrisk ström:

- Använd inte nätkabeln om den är skadad.
- En skadad nätkabel får endast bytas ut av tillverkaren, dess kundtjänst eller dess servicepartner.
- Öppna inga fastskruvade lock på maskinens hölje.
- Maskinen får användas endast om den är tekniskt felfri.
- Defekt maskin får endast repareras av en auktoriserad verkstad. Reparera inte maskinen själv.
- Utför inga ändringar på maskinen, dess komponenter eller tillbehör.
- Sänk inte ned maskinen i vatten.
- Låt inte nätkabeln komma i kontakt med vatten.

2.3 Risk för bränn- och skållskador

Vätska och ånga från maskinen kan vara mycket het. Även delar av maskinen kan bli mycket heta.

Följ nedanstående säkerhetsinformation för att undvika bränn- och skållskador:

- Undvik hudkontakt med vätska och ånga från maskinen.
- Vidrör inga munstycken vid utloppet och ångröret när en dryck håller på att tillredas eller direkt därefter. Vänta tills komponenterna har svalnat.

2.4 Ytterligare risker

Följ nedanstående säkerhetsinformation för att undvika personskador och materiella skador:

- Kör inte apparaten i ett skåp eller liknande.
- Vidrör aldrig maskinens invändiga delar under pågående användning.
- Barn under 8 år får inte komma i kontakt med maskinen och dess nätkabel.
- Maskinen får användas av barn från 8 år samt av personer med nedsatt fysisk, sensorisk eller psykisk förmåga eller personer som inte har erfarenhet och kunskaper om hur maskinen ska hanteras, förutsatt att de är under uppsikt eller informeras om hur maskinen ska användas på ett säkert sätt och förstår vilka risker som föreligger.
- Barn får inte leka med maskinen. Rengöring och underhåll får inte utföras av barn under 8 år. Barn över 8 år måste hållas under uppsikt vid rengöring och underhåll.
- Dra ut nätkabeln ur eluttaget om maskinen inte är under uppsikt under en längre tid.
- Produkten får inte användas på höjder över 2000 m.
- Följ uppgifterna i det motsvarande kapitlet (*Skötsel och underhåll* på sidan 217) vid rengöring av produkten och dess komponenter.

3 Komma igång

I det här kapitlet beskrivs hur du förbereder din maskin för användning.

3.1 Packa upp maskinen

- Packa upp maskinen. Ta bort förpackningsmaterial, klisterremсор och skyddsfolier från maskinen.
- Spara förpackningsemballaget så att det kan användas vid transporter eller vid en eventuell retur.

Information

Det kan finnas spår av kaffe och vatten i maskinen. Det beror på att maskinen funktionstestats på fabriken.

3.2 Kontrollera leveransomfånget

Kontrollera med hjälp av nedanstående lista att leveransen är komplett. Kontakta din återförsäljare om komponenter fattas.

- Cappuccinatore
- Mjölkslang
- Inskruvningsverktyg för vattenfiltret
- Testremsa för bestämning av vattenhårdhet

3.3 Placering

Beakta följande anvisningar:

- Maskinen får inte placeras i fuktiga utrymmen.
- Placera maskinen på ett stabilt, jämnt och torrt underlag.
- Placera inte maskinen i närheten av en diskho eller liknande.
- Placera inte maskinen på heta underlag.
- Kaffemaskinen ska stå på ett tillräckligt avstånd på ungefär 10 cm från vägg och andra föremål. Avståndet upptill ska vara minst 20 cm.
- Dra nätkabeln så att den inte kan skadas genom kanter eller heta ytor.

3.4 Anslutning

Beakta följande anvisningar:

- Kontrollera att den driftspänning som anges under Tekniska data stämmer överens med nätspänningen (se tabell *Tekniska data* på sidan 225).
- Anslut endast maskinen till ett korrekt installerat, jordat uttag. Kontakta en elektriker om du är osäker.
- Det jordade uttaget måste ha en säkring på minst 10 A.

3.5 Ansluta cappuccinatore

Med cappuccinatore kan du värma vatten eller göra mjölkskum.



Bild 5: Ansluta cappuccinatore

1. Anslut cappuccinatore till ångröret (21). Skjut därvid cappuccinatorens anslutning på ångröret tills det tar stopp.
2. Anslut mjölkslangen (25) till cappuccinatoren.
3. Om du ännu inte vill använda mjölk kan du sätta fast mjölkslangen i fästet (23).

3.6 Sätta på maskinen första gången

När du sätter på maskinen första gången utför maskinen en automatisk spolning. Hett vatten rinner först ut ur cappuccinatore, sedan ur utloppet. På så sätt avluftas maskinen.

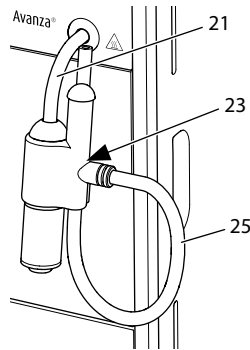
⚠ VARNING**Rinnande hett vatten och hett ångrör**

- Vidrör inte det heta vattnet som rinner ut.
- Vidrör inte ångröret under och direkt efter användning. Vänta tills ångröret har svalnat.

ℹ Information

- Första gången du använder maskinen rekommenderar vi att du håller ut de första två kopporna kaffe.
- Om du vill använda ett vattenfilter ska du sätta in det efter den första idrifttagningen.







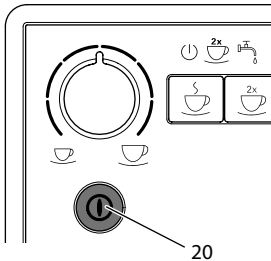

Bild 6: PÅ/AV-knapp

Försättning: Maskinen är uppställd och ansluten.

1. Sätt en kopp under cappuccinatore.
2. Tryck på PÅ/AV-knappen (20).
 - »  Visning av vänteläge lyser upp för en kort stund.
 - »  Indikeringen Vatten tänds och uppmanar dig att fylla på vattenbehållaren.
3. Öppna locket till vattenbehållaren och dra upp vattenbehållaren ur maskinen i handtaget.
4. Skölj ur den med rent vatten. Fyll på vattenbehållaren med färskt vatten.
5. Sätt in vattenbehållaren uppifrån i maskinen och stäng locket.
 - »  Indikeringen Ånga tänds och uppmanar dig att öppna "Ventilen".

6.  Öppna "Ventilen".
 - » Hett vatten rinner ut ur cappuccinatore.
7.  När det inte rinner ut något mer vatten ur cappuccinatore ska du stänga "Ventilen".
 - » Hett vatten rinner ut ur utloppet.
 - » Maskinen är avluftad.
8. Fyll på kaffeböner i bönbehållaren (se kapitel 4.2 *Fylla på kaffeböner i bönbehållaren* på sidan 209).
9. Vid behov kan du nu antingen
 - a) ställa in vattenhårdhet (se kapitel 6.3 *Ställa in vattenhårdhet* på sidan 215) eller
 - b) skruva in ett vattenfilter (se kapitel 7.6 *Använda vattenfilter* på sidan 222).

4 Grundläggande användning

4.1 Sätta på och stänga av maskinen

Innan du sätter på maskinen för första gången, läs kapitel 3.6 *Sätta på maskinen första gången* på sidan 207.

ℹ Information

- Vid påsättning och avstängning utför maskinen en automatisk spolning.
- Vid spolningen leds även spolvatten till droppskålen.

Sätta på maskinen

1. Sätt en kopp under utloppet.
2. Tryck på "På/Av"-knappen (20).
 - » Maskinen värms upp och utför en automatisk spolning.
 - » Maskinen växlar till vänteläget.

i Information

Om maskinen bara varit avstängd under en kort tid, utförs ingen automatisk spolning när du sätter på den igen.

Stänga av maskinen

1. Sätt en kopp under utloppet.
 2. Tryck på "På/Av"-knappen (20).
- » Maskinen utför en automatisk spolning.
 - » Maskinen stängs av.

i Information

- Maskinen stängs av automatiskt när den inte används under en längre tid. Även i detta fall utförs en automatisk spolning.
- Avstängningstiden kan ställas in i serviceläget 1 (se kapitel 6.2 *Ställa in automatisk avstängning* på sidan 214).
- Om ingen dryck tillretts sedan maskinen satts på eller vattenbehållaren är tom, utförs ingen spolning.

4.2 Fylla på kaffeböner i bönbehållaren

Rostade kaffeböner tappar arom. Fyll bara på bönbehållaren med så mycket kaffeböner som går åt under de närmaste 3–4 dagarna.

VAR FÖRSIKTIG

Vid användning av ej lämpliga kaffesorter kan kvarnen sättas igen.

- Använd inga frystorkade eller karamelliserade kaffeböner.
- Använd inte kaffepulver eller snabbkafeprodukter.

i Information

Om du byter bönstort kan det beroende på modell finnas kvar rester av den gamla bönstorten i kvarnen. Även när bönbehållaren blir tom och en ny bönstort fylls på i efterhand, stannar det alltid kvar rester av den gamla bönstorten

ten i kvarnen. Därför kan de första båda kopporna innehålla rester av den gamla bönstorten.

! Den blinkande indikeringen Kaffeböna uppmanar dig att fylla på kaffeböner.



Bild 7: Öppna locket på bönbehållaren

1. Öppna locket (3) på bönbehållaren (4).
2. Fyll på kaffeböner i bönbehållaren.
3. Stäng locket på bönbehållaren.

Vid nästa kaffetillredning blinkar inte indikeringen längre.

Om bönbehållaren blir tom under tillredning av dryck, avbryts tillredningen och indikeringen Kaffeböna börjar blinka. Fyll på kaffeböner i bönbehållaren. Indikeringen blinkar fortfarande. Efter ett tryck på snabbknappen "Kaffe" faller kaffebönorna i kvarnen. Ett kaffe tillreds och indikeringen slutar blinka. Visning av vänteläge och indikeringen Kaffeböna tänds.

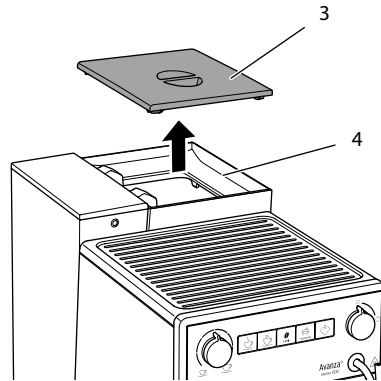
4.3 Fylla på vatten

För optimal kaffesmak, använd endast färskt, kallt vatten utan kolsyra. Byt vatten dagligen.

i Information

Kaffesmaken är mycket beroende av vattenkvaliteten. Använd därför ett vattenfilter från Melitta (se kapitel 6.3 *Ställa in vattenhårdhet* på sidan 215 och kapitel 7.6 *Använda vattenfilter* på sidan 222).

 Den lysande indikeringen Vatten uppmanar dig att fylla på vatten.



Bild 8: Ta ut vattenbehållaren

1. Öppna locket (2) till vattenbehållaren (1) och dra upp vattenbehållaren ur maskinen i handtaget.
2. Fyll vattenbehållaren med vatten.
3. Sätt i vattenbehållaren uppifrån i maskinen och stäng locket.

4.4 Ställa in utloppet för kaffedrycker

Utloppet (7) kan ställas in i höjdled. Ställ in ett så litet avstånd som möjligt mellan utloppet och koppen. Beroende på koppens höjd dras utloppet uppåt eller nedåt.

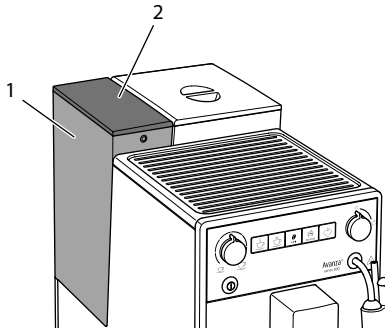

Bild 9: Ställa in utloppet för kaffedrycker

4.5 Använda mjölk

Använd kall mjölk för optimal kaffesmak.



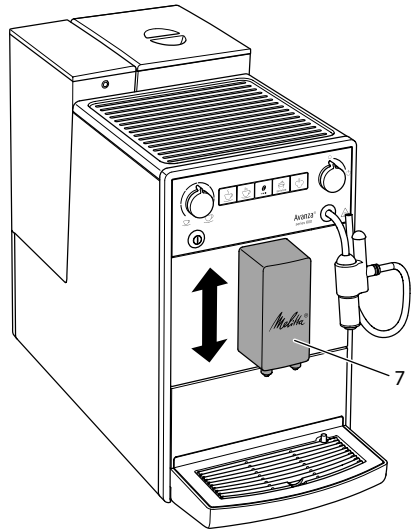

Bild 10: Vanlig mjölkförpackning

1. Ta bort mjölkslangen (25) från fästet.
2. Sätt mjölkslangen i en vanlig mjölkförpackning (27) eller i en behållare med mjölk.

För att tillräckligt med mjölk ska kunna sugas upp får slangens ände inte vidröra behållarens botten.

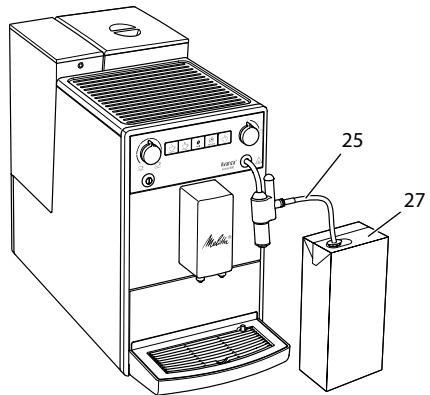
4.6 Tömma droppskålen och behållaren för kaffesump

 När droppskålen (9) och behållaren för kaffesump (8) är fulla, tänds indikeringen Droppskål och uppmanar dig att tömma behållarna. Indikeringen tänds efter ca 8 tillredda drycker.

Flottören (14) indikerar också när droppskålen är full.

Töm alltid båda behållare. När droppskålen har dragits ut blinkar indikeringen Droppskål.



Bild 11: Tömma droppskålen och behållaren för kaffesump

1. Dra ut droppskålen (9) ur maskinen.
2. Ta ut behållaren för kaffesump (8) och töm den.
3. Töm droppskålen.
4. Sätt in behållaren för kaffesump.
5. Skjut in droppskålen i maskinen tills det tar stopp.

Information

Om du tömmer droppskålen och kaffesumpbehållaren när maskinen är avstängd, registreras det inte av maskinen. Det kan därför hända att du uppmanas

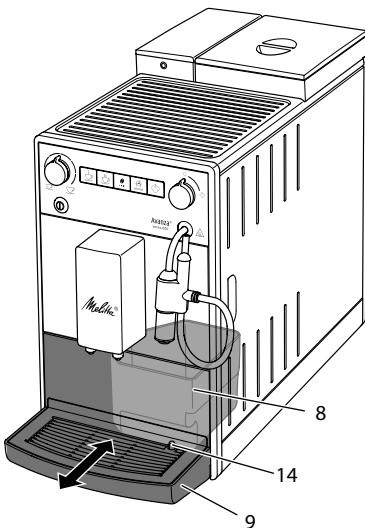
tömma droppskålen och kaffesumpbehållaren, trots att de inte är fulla än.

5 Tillreda drycker

Det finns två möjligheter för tillredning av drycker:

- Tillredning av kaffedrycker från utloppet för kaffedrycker eller
- Tillredning av hett vatten och mjölkskum med cappuccinatore.



Tänk på att:

- Det ska alltid finnas tillräckligt med vatten i vattenbehållaren. När nivån är för låg uppmanas du att fylla på.
- Även i bönbehållaren ska det alltid finnas tillräckligt med kaffeböner. Om det inte finns några kaffeböner kvar, avbryter maskinen tillredningen av en kaffedryck.
- Maskinen indikerar inte när det fattas mjölk.
- Använd tillräckligt stora koppar för de olika dryckerna. Den maximala kaffemängden är 220 ml.

5.1 Ställa in kaffestyрка

När maskinen är driftklar visar den aktuell inställning av kaffestyрка.

Följande inställningar av kaffestyрка är möjliga:

Indikering	Kaffestyрка
	Mild
	Normal
	Stark

 Kaffestyрkan kan ställs in genom att trycka en eller flera gånger på manöverknappen "Kaffestyрka".

Du kan ställa in kaffestyрkan innan du tillreder drycken eller under malningen.

i Information

När maskinen stängs av sparas senast inställd kaffestyrka.

5.2 Ställa in kaffemängd



Bild 12: Ställa in kaffemängd

Du kan ställa in kaffemängden med vridreglaget "Kaffemängd" (19).

Du kan ställa in kaffemängden innan tillredningen av dryck eller under malningsprocessen.

Kaffemängder mellan 25 ml och 220 ml kan ställas in steglöst.

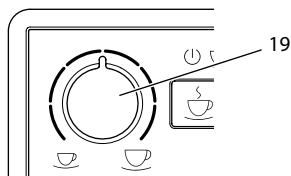
5.3 Tillreda kaffedryck

Förutsättning: Maskinen är klar för användning.

1. Sätt en kopp under utloppet.
2.  Tryck på snabbknappen "Kaffe".
 - » Malning och dryckestillredning startas.
 - » Upphållningen av drycken avslutas automatiskt.
3. Ta ut koppen.

5.4 Avbryta kaffetillredning

Om du vill avbryta tillredningen av en kaffedryck i förtid, tryck på snabbknappen igen.

5.5 Tillreda två kaffedrycker samtidigt

Med manöverknappen för "2" koppar tillreder du två kaffedrycker samtidigt. Vid

tillredning av två koppar maler maskinen två gånger.







Bild 13: Tillreda två koppar

1. Sätt två koppar under utloppet.
2.  Tryck på manöverknappen "Två koppar" (28).
 - »  Två koppar lyser upp.
3.  Tryck på snabbknappen "Kaffe".
 - » Malning och dryckestillredning startas.
 - » Upphållningen av drycken avslutas automatiskt.
4. Ta ut båda kopparna.

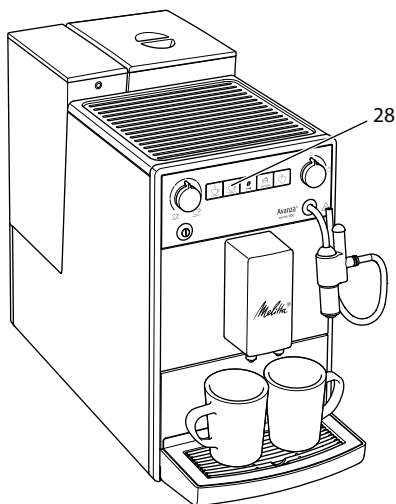
i Information

- Inställningen gäller endast för en enskild dryckestillredning.
- Om du inte tillreder någon kaffedryck inom 1 minut, återgår maskinen till tillredning av en kopp.

5.6 Tillreda mjölkskum

Mjölkskum tillreds med cappuccinatore. Det behövs vattenånga för att tillreda mjölkskum.

⚠ VARNING**Vattenånga som strömmar ut och hett ångrör**

- Undvik den utströmmande vattenångan.
- Vidrör inte ångröret under och direkt efter användning. Vänta tills ångröret har svalnat.

Förutsättning: Maskinen är klar för användning. Cappuccinatore och mjölk är anslutna till maskinen.

1. Sätt en kopp under cappuccinatore.

2.  Tryck på snabbknappen "Ånga".

- »  Den blinkande indikeringen Ånga visas att maskinen är uppvärmd för att kunna avge ånga.
- » Därefter visar den lysande indikeringen Ånga att ångfunktionen är klar för användning.

3.  Öppna "Ventilen".

- » Upphållningen av drycken påbörjas.

4.  Stäng "Ventilen".

- » Upphållningen av drycken avslutas.

5. Ta ut koppen.

6. Du kan tillreda fler drycker eller spola cappuccinatore:

- Tillred fler drycker och spola cappuccinatore senare.
- Spola cappuccinatore enligt nedan.

ℹ Information

Maskinen växlar efter 30 sekunder automatiskt från ångläget till vänteläget. Tryck på manöverknappen "Ånga" för att byta till vänteläge i förtid.

Spola cappuccinatore

- Fyll ett kärl med rent vatten.
- Lägg mjölkslangen i det fyllda kärlet. För att tillräckligt med vatten ska kunna sugas upp får slangens ände inte vidröra behållarens botten.

3. Sätt ett tomt kärl under cappuccinatore.

4.  Tryck på snabbknappen "Ånga".

- »  Den blinkande indikeringen Ånga visas att maskinen är uppvärmd för att kunna avge ånga.
- » Därefter visar den lysande indikeringen Ånga att ångfunktionen är klar för användning.

5.  Öppna "Ventilen".

6.  När en ren vatten-/ångblandning rinner ut i den tomma behållaren ska du stänga av "Ventilen".

- » Cappuccinatoren är spolad.

ℹ Information

Vi rekommenderar:

- Vi rekommenderar att inte bara spola cappuccinatore, utan att även regelbundet ta isär och rengöra den (se kapitel 7.2 *Rengöra cappuccinatore* på sidan 218).
- Rengör cappuccinatore varje vecka med rengöringsmedlet Melitta® PERFECT CLEAN för mjölksystem i helautomatiska kaffemaskiner. Använd rengöringsmedel för mjölksystem istället för kranvatten.



5.7 Tillreda hett vatten

Hett vatten tillreds med cappuccinatore.

⚠ VARNING**Rinnande hett vatten och hett ångrör**

- Undvik det heta vattnet som strömmar ut.
- Vidrör inte ångröret under och direkt efter användning. Vänta tills ångröret har svalnat.

Förutsättning: Maskinen är klar för användning. Cappuccinatore är ansluten.





1. Sätt en kopp under cappuccinatore.
2.  Öppna "Ventilen".
 - » Upphållningen av drycken påbörjas.
3.  Stäng "Ventilen".
 - » Upphållningen av drycken avslutas.
4. Ta ut koppen.

6 Ändra grundinställningar

Maskinens grundinställningar kan ändras med flera funktioner. Funktionerna är indelade i två servicelägen.



6.1 Serviceläge 1

Det finns en indikering för varje funktion.

Serviceläge 1	
Indikering	Funktion
	Automatisk avstängning
	Vattenhårdhet
	Avstängningsspolning
	Filterprogram
clean	Rengöringsprogram
decalc	Avkalkningsprogram
	Brygtemperatur

Gör så här för att öppna serviceläge 1:

Förutsättning: Maskinen är klar för användning.

1.  Tryck på manöverknappen "Service" i mer än 2 sekunder för att öppna serviceläget 1.
 - »  Visning av vänteläge blinkar snabbt och två koppar lyser upp.
2.  Genom att trycka på manöverknappen "Service" en eller flera gånger kommer du till önskad funktion.

- » Indikeringen, som motsvarar den valda funktionen, tänds. Se tabell Serviceläge 1.
- » Antalet bönsymboler som lyser signalerar att funktionens är aktiv.

Tryck på snabbknappen "Kaffe" för att lämna serviceläget utan att spara inställningarna.





Information

Om ingen mer inmatning görs inom 1 minut växlar maskinen tillbaka till stand-by-läge.

6.2 Ställa in automatisk avstängning

Om du inte använder maskinen under en längre tid, växlar den först till energisparläget. Efter att mer tid har gått stängs maskinen av enligt den förinställda tidsperioden.



Följande inställningar kan göras:



Indikering	Energisparläge efter:	Avstängning efter:
	3 minuter	30 minuter
	10 minuter	1 timme
	20 minuter	4 timmar
	30 minuter	8 timmar

Information

Du kan avsluta energisparläget genom att trycka på en valfri knapp.

Förutsättning: Maskinen är klar för användning.

1.  Tryck på manöverknappen "Service" i mer än 2 sekunder för att öppna serviceläget 1.
2.   Tryck på manöverknappen "Service" upprepade gånger tills indikeringen för funktionen Automatisk avstängning visas.

3.  Tryck på manöverknappen för "Kaffestyrka" upprepade gånger tills önskad tid är inställd.
4.  Du kan öppna nästa funktion eller lämna serviceläget:
 - a) Tryck kort på manöverknappen "Service" för att gå till nästa funktion.
 - b) Tryck på manöverknappen "Service" i mer än 2 sekunder för att spara inställningen och lämna serviceläget.

6.3 Ställa in vattenhårdhet





Genom att ställa in vattenhårdhet reglerar du hur ofta maskinen uppmanar dig att avkalka. Ju hårdare vatten, desto oftare behöver maskinen avkalkas.

Information





Om du använder ett vattenfilter kan du inte ställa in vattenhårdhet (se kapitel 7.6 *Använda vattenfilter* på sidan 222). Vid vattenfilter är vattenhårdheten automatiskt inställd på mjukt.

Bestäm vattenhårdhet med den medföljande testremsan. Beakta anvisningarna på testremsans förpackning och tabellen *Intervall för vattenhårdhet* på sidan 226.

Följande inställningar kan göras:

Indikering	Vattenhårdhet
	mjukt, avkalka efter 150 liter
	medelhårt, avkalka efter 100 liter
	hårt, avkalka efter 70 liter
	mycket hårt, avkalka efter 30 liter
ingen kaffeboia	Ett vattenfilter används. Ingen inställning kan göras.

Förutsättning: Maskinen är klar för användning.

1.  Tryck på manöverknappen "Service" i mer än 2 sekunder för att öppna serviceläget 1.
2.  Tryck på manöverknappen "Service" upprepade gånger tills indikeringen för funktionen Vattenhårdhet visas.
3.  Tryck på manöverknappen för "Kaffestyrka" upprepade gånger tills önskad vattenhårdhet är inställd.
4.  Du kan öppna nästa funktion eller lämna serviceläget:
 - a) Tryck kort på manöverknappen "Service" för att gå till nästa funktion.
 - b) Tryck på manöverknappen "Service" i mer än 2 sekunder för att spara inställningen och lämna serviceläget.

6.4 Aktivera/inaktivera avstängningsspolningen

Apparaten spolas alltid igenom efter start av kaffesystemet. Endast avstängningsspolningen kan aktiveras eller avaktiveras. Om denna är aktiverad spolas kaffesystemet efter avstängningen.





Information

Vi rekommenderar att inte avaktivera avstängningsspolningen permanent efter den rengör kaffesystemet.

Följande inställningar kan göras:

Indikering	Avstängningsspolning
	aktiverad
ingen kaffeboia	Inaktiv



Förutsättning: Maskinen är klar för användning.

1.  Tryck på manöverknappen "Service" i mer än 2 sekunder för att öppna serviceläget 1.
2.   Tryck på manöverknappen "Service" upprepade gånger tills indikeringen för funktionen Avstängningsspolning visas.
3.  Tryck på manöverknappen "Kaffestyрка" upprepade gånger tills avstängningsspolningen aktiveras eller avaktiveras.
4.  Du kan öppna nästa funktion eller lämna serviceläget:
 - a) Tryck kort på manöverknappen "Service" för att gå till nästa funktion.
 - b) Tryck på manöverknappen "Service" i mer än 2 sekunder för att spara inställningen och lämna serviceläget.



6.5 Ställa in bryggtemperatur



Bryggtemperaturen påverkar kaffedryckens smak.

Följande inställningar kan göras:

Indikering	Bryggtemperatur
	Låg
	Medel
	Hög



Förutsättning: Maskinen är klar för användning.

1.  Tryck på manöverknappen "Service" i mer än 2 sekunder för att öppna serviceläget 1.
2.   Tryck på manöverknappen "Service" upprepade gånger tills indikeringen för funktionen Bryggtemperatur visas.

3.  Tryck på manöverknappen "Kaffestyрка" upprepade gånger tills önskad bryggtemperatur är inställd.
4.  Du kan öppna nästa funktion eller lämna serviceläget:
 - a) Tryck kort på manöverknappen "Service" för att gå till nästa funktion.
 - b) Tryck på manöverknappen "Service" i mer än 2 sekunder för att spara inställningen och lämna serviceläget.





6.6 Serviceläge 2

Det finns en indikering för varje funktion.

Serviceläge 2	
Indikering	Funktion
	Fabriksinställningar
	Avlufta

Gör så här för att öppna serviceläge 2:

Förutsättning: Maskinen är klar för användning.

1.   Tryck på manöverknappen "Service" och på snabbknappen "Kaffe" samtidigt i mer än 2 sekunder för att öppna serviceläget 2.
 - »   Indikeringen Vänteläge och två koppar blinkar snabbt.
2.  Genom att trycka på manöverknappen "Service" en eller flera gånger kommer du till önskad funktion.
 - » Indikeringen, som motsvarar den valda funktionen, tänds. Se tabell Serviceläge 2.
 - » Antalet bönsymboler som lyser signalerar att funktionens är aktiv.

Tryck på snabbknappen "Kaffe" för att lämna serviceläget utan att spara inställningarna.







Information

Om ingen mer inmatning görs inom 1 minut växlar maskinen tillbaka till standby-läge.

6.7 Återställa maskinen till fabriksinställningar

Du kan återställa maskinen till fabriksinställningarna. Vid återställning förloras funktionernas inställningar som du utförde.

Förutsättning: Maskinen är klar för användning.

1.   Tryck på manöverknappen "Service" och snabbknappen "Kaffe" samtidigt i mer än 2 sekunder för att öppna serviceläget 2.
2.   Tryck på manöverknappen "Service" upprepade gånger tills indikeringen för funktionen Fabriksinställningar visas.
3.  Tryck på manöverknappen "Kaffestyrka" upprepade gånger tills en kaffeböna lyser i indikeringen.
4.  Tryck på manöverknappen "Service" i mer än 2 sekunder för att återställa maskinen till fabriksinställningar och lämna serviceläget.

6.8 Ställa in malningsgrad

Kaffepulvrets malningsgrad påverkar kaffesmaken.

Om du ställer in finare malningsgrad blir kaffesmaken starkare.

VAR FÖRSIKTIG

Väldigt finmalt kaffepulver kan sätta igen bryggenheten.

- Malningsgraden är optimalt inställd vid leverans. Justera malningsgraden tidigast efter 100 kaffetillredningar (efter cirka 1 månad, beroende på hur mycket kaffe som tillreds).

- Ställ inte in en för fin malningsgrad. Malningsgraden är optimalt inställd när kaffet passerar utloppet jämnt fördelat och en fin, tät crema bildas.

Ställ in malningsgraden medan kvarnen arbetar.

Förutsättning: Maskinen är klar för användning.



Bild 14: Ställa in malningsgrad

1. Öppna skyddet (11). För att göra detta, greppa i fördjupningen på maskinens högra sida och dra skyddet åt sidan.
2. Tillreda en valfri kaffedryck.
3. Skjut spaken (10) åt vänster eller höger under pågående malning.
Åt vänster = finare malningsgrad
Åt höger = grövre malningsgrad
4. Sätt in skyddet (11) på sidan tills det snäpps fast.

7 Skötsel och underhåll

Genom regelbunden skötsel och underhåll av maskinen säkerställer du konstant hög kvalitet på dina drycker.

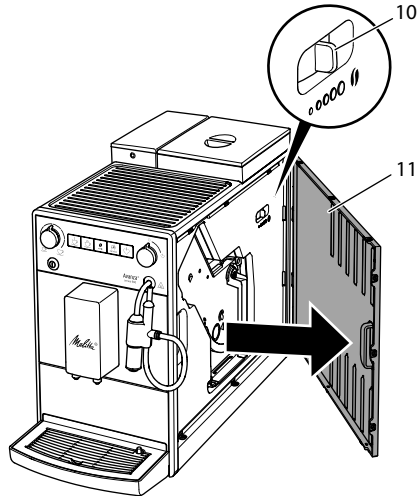
7.1 Allmän rengöring

Rengör maskinen regelbundet. Avlägsna genast rester av mjölk och kaffe på utsidan.

VAR FÖRSIKTIG

Användning av olämpliga rengöringsmedel kan leda till att ytan får repor.

- Använd inga repande skurtrasor, skur-svampar eller rengöringsmedel.

Förutsättning: Maskinen är avstängd.

- Rengör maskinen på utsidan med en mjuk, fuktig trasa och vanligt diskmedel.
- Skölj av droppskålen, kaffesumpbehållaren och spillbrickan. Använd därvid en mjuk, fuktig trasa och vanligt diskmedel. Kaffesumpbehållaren och spillbrickan kan diskas i diskmaskin.
- Rengör bönbehållaren med en mjuk, torr trasa.

7.2 Rengöra cappuccinatore

Vi rekommenderar att regelbundet rengöra cappuccinatore och mjölkslangen för att undvika skador på maskinen.



Bild 15: Ta isär cappuccinatore

1. Dra bort cappuccinatore från ångret (21).
2. Dra bort följande enskilda komponenter från cappuccinatore:
 - Mjölkslang (25)
 - Luftinloppsrör (22),
 - Utlopp för mjölkskum (26)
 - Insats för utlopp (29).
3. Rengör cappuccinatore och enskilda komponenter med varmt vatten.
4. Sätt ihop cappuccinatore igen.
5. Anslut cappuccinatore till maskinen (se kapitel 3.5 *Ansluta cappuccinatore* på sidan 207).

7.3 Rengöra bryggenheten

För att undvika skador på maskinen rekommenderar vi att rengöra bryggenheten en gång i veckan.

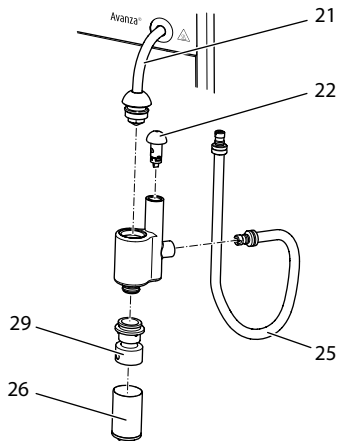

Bild 16: Demontera bryggenheten



Bild 17: Rengöra bryggenheten

Förutsättning: Maskinen är avstängd.

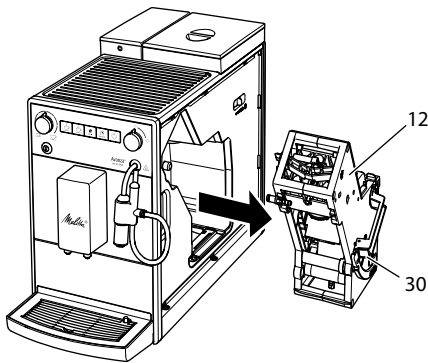
1. Öppna skyddet (11). För att göra detta, greppa i fördjupningen på maskinens högra sida och dra skyddet åt sidan.
2. Tryck in och håll fast den röda spaken (30) på bryggenhetens handtag (12) och vrid handtaget medurs tills det hakar fast vid anslaget.
3. Dra ut bryggenheten ur maskinen i handtaget.
4. Skölj grundligt av hela bryggenheten under rinnande vatten. Kontrollera särskilt att silen (31) är fri från kafferester.
5. Låt bryggenheten droppa av.
6. Ta bort kafferester från ytorna på insidan av maskinen med en mjuk, torr trasa.
7. Sätt in bryggenheten i maskinen. Tryck in och håll fast den röda spaken på bryggenhetens handtag och vrid handtaget moturs tills det hakar fast när det tar stopp.
8. Sätt in skyddet på sidan tills det snäpps fast.

När maskinen är på indikerar indikeringen för vänteläge och indikeringen clean genom att blinka växelvis att en bryggenhet saknas. Efter att bryggenheten satts in växlar maskinen till vänteläget.

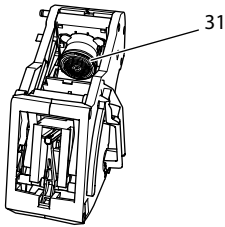
7.4 Utföra rengöringsprogrammet

Under rengöringsprogrammet avlägsnas smuts och rester av kaffeolja med hjälp av rengöringsmedel för helautomatiska kaffemaskiner.

För att undvika skador på maskinen rekommenderar vi att utföra rengöringsprogrammet en gång varannan månad – eller när maskinen uppmanar dig att göra så.

clean Den lysande indikatorn Rengöring uppmanar dig att rengöra maskinen.

⚠ VARNING

Kontakt med rengöringsmedlet för helautomatiska kaffemaskiner kan irriteras ögon och hud.

- Följ anvisningarna på rengöringsmedlets förpackning.

VAR FÖRSIKTIG

Användning av olämpliga rengöringsmedel för helautomatiska kaffemaskiner kan leda till skador på maskinen.





- Använd uteslutande rengöringstabletterna Melitta® PERFECT CLEAN för helautomatiska kaffemaskiner.

Rengöringsprogrammet tar ungefär 15 minuter och ska inte avbrytas.

Rengöringsprogrammet pågår i flera steg. Fortskridandet signaleras med antalet kaffebönor som visas.

Medan rengöringsprogrammet pågår spolas maskinen flera gånger. Även droppskålen spolas.

Förutsättning: Maskinen är klar för användning.

1.  Tryck på manöverknappen "Service" i mer än 2 sekunder för att öppna serviceläget 1.
 2.  **clean** Tryck på manöverknappen "Service" upprepade gånger tills indikeringen för rengöringsprogrammet visas.
 3.  Tryck på manöverknappen "Service" i mer än 2 sekunder för att starta rengöringsprogrammet.
 - » **clean** Indikeringen Rengöring blinkar tills rengöringsprogrammet avslutats.
-  Det första steget av rengöringsprogrammet startas. En kaffeböna lyser.
- »  Indikeringen Droppskål lyser och uppmanar dig att tömma droppskålen och kaffesumpbehållaren.
4. Töm droppskålen och behållaren för kaffesump.
 5. Sätt in droppskålen utan kaffesumpbehållaren.
 6. Sätt kaffesumpbehållaren under utloppet.
 - » Maskinen spolar två gånger.
 - » **clean** Indikeringen Rengöring blinkar snabbt och uppmanar dig att ta ut bryggenheten och lägg i en rengöringstablett.
 7. Ta ut bryggenheten. Stäng därvid inte av maskinen.
 8. Skölj bryggenheten under rinnande vatten (se kapitel 7.3 *Rengöra bryggenheten* på sidan 218).
 9. Lägg en rengöringstablett i bryggenheten. Sätt in bryggenheten i maskinen.







Bild 18: Lägg en rengöringstablett i bryggenheten.

 Det andra steget av rengöringsprogrammet startas. Två kaffebönor lyser.

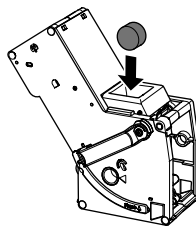
- » Maskinen spolar flera gånger.
- »  Indikeringen Droppskål lyser och uppmanar dig att tömma droppskålen och kaffesumpbehållaren.

 Det tredje steget av rengöringsprogrammet startas. Tre kaffebönor lyser.

10. Töm droppskålen och behållaren för kaffesump.
11. Sätt in droppskålen utan kaffesumpbehållaren.

 Det fjärde steget av rengöringsprogrammet startas. De tre kaffeböorna blinkar.

12. Sätt kaffesumpbehållaren under utloppet.
 - » Maskinen spolar flera gånger.
 - »  Indikeringen Droppskål lyser och uppmanar dig att tömma droppskålen och kaffesumpbehållaren.
13. Töm droppskålen och behållaren för kaffesump.
14. Sätt in droppskålen och kaffesumpbehållaren.
 - » Rengöringsprogrammet har avslutats.
 - » Indikeringen Rengöring släcks.
 - » Maskinen är klar för användning.

Information

Om rengöringsprogrammet avbröts, t.ex. eftersom du oavsiktligt stängde av maskinen, ska du starta maskinen igen och

följa instruktionerna från och med steg 10. Maskinen är sedan klar att användas även om den inte har rengjorts helt. För en fullständig rengöring måste du köra om rengöringsprogrammet från början.

7.5 Utföra avkalkningsprogrammet

Med avkalkningsprogrammet avlägsnas kalkavlagringar på insidan av maskinen med avkalkningsmedel för helautomatiska kaffemaskiner.

För att undvika skador på maskinen rekommenderar vi att köra avkalkningsprogrammet en gång var tredje månad – eller när maskinen uppmanar dig att göra så, om du dock inte använder ett vattenfilter regelbundet.

decalc Den lysande indikeringen Avkalka uppmanar dig att avkalka maskinen.

⚠ VARNING

Kontakt med avkalkningsmedel kan irritera ögon och hud.

- Följ anvisningarna på avkalkningsmedlets förpackning.

⚠ VARNING

Rinnande hett vatten och hett ångrör

- Vidrör inte ångröret under och direkt efter användning.
- Vänta tills ångröret har svalnat.

VAR FÖRSIKTIG

Användning av olämpliga avkalkningsmedel, samt och bearbetningsinstruktionerna inte följs, kan leda till skador på maskinen.

- Använd uteslutande det flytande avkalkningsmedlet Melitta® ANTI CALC för helautomatiska kaffemaskiner.
- Följ bearbetningsinstruktionerna på avkalkningsmedlets förpackning.

VAR FÖRSIKTIG

Ett fastskruvat vattenfilter kan skadas under avkalkningsprogrammet.





- Ta ut vattenfiltret (se Bild 19 på sidan 223).
- Lägg vattenfiltret i en behållare med kranvatten under avkalkningsprogrammet.
- När avkalkningsprogrammet avslutats kan du sätta in vattenfiltret och använda det igen.

Avkalkningsprogrammet tar ungefär 25 minuter och ska inte avbrytas.

Avkalkningsprogrammet pågår i flera steg. Fortskridandet signaleras med antalet kaffeböner som visas.

Maskinen spolats flera gånger under avkalkningsprogrammet. Även droppskålen spolats.

Förutsättning: Maskinen är klar för användning.





1.  Tryck på manöverknappen "Service" i mer än 2 sekunder för att öppna serviceläget 1.
2.  **decalc** Tryck på manöverknappen "Service" upprepade gånger tills indikeringen Avkalkningsprogram visas.
3.  Tryck på manöverknappen "Service" i mer än 2 sekunder för att starta avkalkningsprogrammet.
 - » **decalc** Indikeringen Avkalkning blinkar tills avkalkningsprogrammet avslutas.
4.  Det första steget av avkalkningsprogrammet startas. En kaffeböna lyser.
 - »  Indikeringen Droppskål lyser och uppmanar dig att tömma droppskålen och kaffesumpbehållaren.
4. Töm droppskålen och behållaren för kaffesump.
5. Sätt in droppskålen utan kaffesumpbehållaren.

6. Sätt kaffesumpbehållaren under cappuccinatore.
 - »  Indikeringen Vatten tänds och uppmanar dig att fylla på avkalkningsmedlet i vattentanken.
7. Ta ut vattenbehållaren.
8. Fyll på 0,5 liter avkalkningslösning i vattenbehållaren. Beakta därvid bruksanvisningen för avkalkningsmedlet för helautomatiska kaffemaskiner.
9. Sätt tillbaka vattenbehållaren.

● ● Det andra steget av avkalkningsprogrammet startas. Två kaffebönor lyser. Låt avkalkningsmedlet verka i ca 20 minuter. Under denna tid spolvas maskinen flera gånger.

- »  Indikeringen Ånga tänds och uppmanar dig att öppna "Ventilen".



10. Öppna "Ventilen".
 - »  Indikeringen Ånga blinkar. Maskinen spolvas flera gånger.
 - »  Indikeringen Droppskål lyser och uppmanar dig att tömma droppskålen och kaffesumpbehållaren.
 11. Töm droppskålen och behållaren för kaffesump.
 12. Sätt in droppskålen utan kaffesumpbehållaren.
 13. Sätt kaffesumpbehållaren under cappuccinatore.
 - »  Indikeringen Vatten tänds och uppmanar dig att fylla på vattenbehållaren.
 14. Ta ut vattenbehållaren.
 15. Spola vattentanken noggrant och fyll den med färskt vatten.
 16. Sätt in vattenbehållaren.
- ● ●** Det tredje steget av avkalkningsprogrammet startas. Tre kaffebönor lyser.
- » Hett vatten rinner i kaffesumpbehållaren.
 - »  Indikeringen Ånga blinkar.



17. Stäng "Ventilen" när indikeringen Ånga tänds.
 - »  Indikeringen Droppskål lyser och uppmanar dig att tömma droppskålen och kaffesumpbehållaren.
18. Töm droppskålen och behållaren för kaffesump.
19. Sätt in droppskålen och kaffesumpbehållaren.
 - » Avkalkningsprogrammet har avslutats.
 - » Indikering Avkalkning släcks.
 - » Maskinen är klar för användning.

Information

Om avkalkningsprogrammet avbröts, t.ex. eftersom det oavsiktligt stängde av maskinen, ska du starta maskinen igen och följa anvisningarna från och med steg 11. Maskinen är sedan klar att användas även om den inte har avkalkats helt. För en fullständig avkalkning måste du köra avkalkningsprogrammet från början igen.

7.6 Använda vattenfilter

Genom att använda ett vattenfilter förlängs maskinens livslängd och du behöver inte avkalka maskinen lika ofta. Vattenfiltret filtrerar bort kalk och andra föroreningar ur vattnet.

Använd uteslutande filterpatroner Melitta® Pro Aqua för helautomatiska kaffemaskiner. Följ bearbetningsinstruktionerna på vattenfiltrets förpackning.

Information

Om filterpatronen Melitta® Pro Aqua används och byts regelbundet måste maskinen avkalkas endast en gång per år. **Uppgifter baserar på en genomsnittlig tillredning av 6 kaffedrycker á 120 ml per dag och med 6 filterbyten per år.**



Bild 19: Skruva fast eller lossa vattenfiltret

Vattenfiltret (33) skruvas fast i eller lossas från gängen (32) i botten på vattenbehållaren (1) med hjälp av inskruvningsverktyget (32).

Information

Vattenfiltret ska inte vara torrt under en längre tid. Vi rekommenderar att förvara vattenfiltret i en behållare med kranvatten i kylskåpet om filtret inte ska användas under en längre tid.

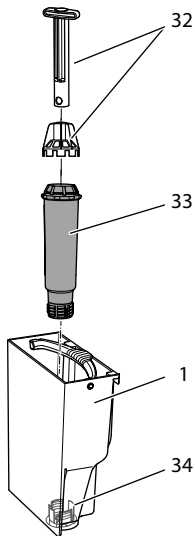
Sätta in vattenfilter

Förutsättning: Maskinen är klar för användning.

1. Tryck på manöverknappen "Service" i mer än 2 sekunder för att öppna serviceläget 1.
2. Tryck på manöverknappen "Service" upprepade gånger tills indikeringen för Filterprogram visas.
3. Tryck på manöverknappen "Kaffestyrka" tills en kaffeböna tänds.
4. Följ instruktionerna i kapitlet *Byta vattenfilter* från och med steg 3.

Byta vattenfilter

För att vattenfiltret ska behålla samma verkan rekommenderar vi att byta det varannan månad - eller när maskinen uppmanar dig till det.

Den lysande indikeringen Filter uppmanar dig att byta vattenfiltret.

Information

- Om du använder ett vattenfilter kan du inte ställa in vattenhårdhet. Vattenhårdheten är automatiskt inställd på mjukt (se kapitel 6.3 *Ställa in vattenhårdhet* på sidan 215).
- Lägg vattenfiltret i en behållare med färskt kranvatten i några minuter innan du sätter in det.

Förutsättning: Maskinen är klar för användning.

1. Tryck på manöverknappen "Service" i mer än 2 sekunder för att öppna serviceläget 1.
2. Tryck på manöverknappen "Service" upprepade gånger tills indikeringen för Filterprogram visas.
 - » En kaffeböna lyser.
3. Tryck på manöverknappen "Service" i mer än 2 sekunder för att starta filterprogrammet.
 - » Indikeringen Filter blinkar tills filterprogrammet avslutats.
 - » Indikeringen Droppskål lyser och uppmanar dig att tömma droppskålen och kaffesumpbehållaren.
4. Töm droppskålen och behållaren för kaffesump.
5. Sätt in droppskålen utan kaffesumpbehållaren.
6. Sätt kaffesumpbehållaren under cappuccinatore.
 - » Indikeringen Vatten tänds och uppmanar dig att ta ut vattenbehållaren och sätta in vattenfiltret.

7. Ta ut vattenbehållaren.
8. Töm vattenbehållaren.
9. Sätt i ett nytt filter i vattenbehållaren (se Bild 19).
10. Fyll vattenbehållaren.
11. Sätt tillbaka vattenbehållaren.
 - »  Indikeringen Ånga tänds och uppmanar dig att öppna "Ventilen".





12. Öppna "Ventilen".
Om maskinen uppmanar dig att fylla vattenbehållaren under denna process ska du först stänga "Ventilen". Fyll vattenbehållaren och öppna sedan "Ventilen".
 - » Filtret spolats med vatten.
 - » Vatten rinner i koppen under cappuccinatoren.
 - »  Indikeringen Ånga tänds och uppmanar dig att stänga "Ventilen".





13. Stäng "Ventilen".
 - » Filterprogrammet har avslutats.
 - » Indikeringen Filter släcks.
 - » Maskinen är klar för användning.

Inaktivera vattenfilter varaktigt

När du har tagit bort ett isatt vattenfilter och vill använda maskinen utan vattenfilter, måste vattenfiltret inaktiveras på maskinen:

1. Ta ut vattenbehållaren.
2. Töm vattenbehållaren.
3. Ta ut vattenfiltret (se Bild 19).
4. Fyll vattenbehållaren.
5. Sätt tillbaka vattenbehållaren.
6.  Tryck på manöverknappen "Service" i mer än 2 sekunder för att öppna serviceläget 1.
7.  Tryck på manöverknappen "Service" upprepade gånger tills indikeringen för funktionen Filter visas.

8.  Tryck på manöverknappen "Kaffestyrka" upprepade gånger tills en kaffeböna tänds.
9.  Tryck på manöverknappen "Service" i mer än 2 sekunder för att spara inställningen och lämna serviceläget.
 - » Vattenfiltret har inaktiverats.
 - » Vattenhårdheten är återställd till den hårdhetsgrad som maskinen sparar innan ett vattenfilter sattes in.
10. Ställ vid behov in vattenhårdheten (se kapitel 6.3 *Ställa in vattenhårdhet* på sidan 215).

8 Transport, lagring och avfallshantering

8.1 Avlufta maskinen

Vi rekommenderar att avlufta maskinen när den inte ska användas under en längre tid, när den ska transporteras eller vid risk för frost.

Vid avluftning avlägsnas kvarvarande vatten från maskinen.



När du använder maskinen igen utförs en automatisk spolning och maskinen avluftas efter start (se kapitel 3.6 *Sätta på maskinen första gången* på sidan 207).









VARNING

Vattenånga som strömmar ut och hett ångrör

- Undvik den utströmmande vattenångan.
- Vidrör inte ångröret under och direkt efter användning. Vänta tills ångröret har svalnat.

Förutsättning: Maskinen är klar för användning.

1.   Tryck på manöverknappen "Service" och på snabbknappen "Kaffe" samtidigt i mer än 2 sekunder för att öppna serviceläget 2.

2.  Tryck på manöverknappen "Service" upprepade gånger tills indikeringen för funktionen Avdunstning visas.
3.  Tryck på manöverknappen "Service" i mer än 2 sekunder för att starta avdunstningen.
 - »  Indikeringen för vänteläge blinkar tills avdunstningen har avslutats.
 - »  Indikeringen Vatten tänds och uppmanar dig att ta ut vattenbehållaren.
4. Ta ut och töm vattenbehållaren.
 - »  Indikeringen Ånga tänds och uppmanar dig att öppna "Ventilen".
5.  Öppna "Ventilen".
 - » Vatten och ånga kommer från cappuccinatore.
 - »  Indikeringen Ånga blinkar.
 - » Indikeringen Ånga tänds och uppmanar dig att stänga "Ventilen".
6.  Stäng "Ventilen".
 - » Maskinen är avluftad och stängs av automatiskt.

8.2 Transport

VAR FÖRSIKTIG

Kvarvarande vatten som fryser till is kan leda till att maskinen skadas.

- Undvik att utsätta maskinen för temperaturer under 0 °C.

Transportera maskinen i originalförpackningen. På så sätt undviks transportskador.

Utför följande åtgärder innan maskinen transporteras:

1. Avlufta maskinen (se kapitel 8.1 *Avlufta maskinen* på sidan 224).
2. Töm droppskålen och behållaren för kaffesump.

3. Töm vattenbehållaren.
4. Töm bönbehållaren.
5. Rengör maskinen (se kapitel 7.1 *Allmän rengöring* på sidan 218).
6. Förpacka maskinen.

Information

- Nör maskinen skickas till Melittas serviceställen måste spillbrickan tas bort. Därmed förhindras repor som kan uppstå vid transport.
- Använd inte vanlig tejp eller paketband för att fixera lösa delar. När dessa lossas stannar rester av limmet kvar på maskinen och är svåra att få bort.

8.3 Avfallshantering

 Maskiner märkta med den här symbolen omfattas av EG-direktivet 2002/96/EG för WEEE (avfall som utgörs av eller innehåller elektriska eller elektroniska produkter).

Elektroniska maskiner ska inte slängas som hushållsavfall.

Lämna in maskinen till en återvinningsstation för miljövänlig avfallshantering.

9 Tekniska data

Tekniska data	
Driftspänning	220 V – 240 V, 50 Hz – 60 Hz
Effektförbrukning	1450 W
Pumptryck	maximalt 15 bar
Mått	
Bredd	200 mm
Djup	460 mm
Höjd	353 mm
Kapacitet	
Bönbehållare	250 g
Vattenbehållare	1,5 l
Vikt (tom)	8,1 kg

Tekniska data





Omgivande förhållanden	
Temperatur	10 °C – 32 °C
Relativ luftfuktighet	30 % – 80 % (ej kondenserande)

Intervall för vattenhårdhet	°dH	°eH	°fH
Mjukt	0 till 10	0 till 13	0 till 18
Medel	10 till 15	13 till 19	18 till 27
Hårt	15 till 20	19 till 25	27 till 36
Mycket hårt	> 20	> 25	> 36

10 Åtgärder vid fel

Om felet kvarstår efter nedanstående åtgärder eller om andra fel inträffar som inte nämns här, kontakta Melittas kundtjänst:

Hotlinenumret finns på vattenbehållarens lock eller kan hittas på vår hemsida under fliken Service.

Fel	Orsak	Åtgärd
Kaffet kommer bara droppvis.	Malningsgraden är för fin.	▪ Ställ in grövre malningsgrad (se kapitel 6.8 på sidan 217).
	Maskinen är smutsig.	▪ Rengör bryggenheten (se kapitel 7.3 på sidan 218). ▪ Utför rengöringsprogrammet (se kapitel 7.4 på sidan 219).
	Maskinen är igenkalkad.	▪ Utför avkalkningsprogrammet (se kapitel 7.5 på sidan 221).
Det kommer inget kaffe alls.	Vattenbehållaren är inte påfylld eller har satts in felaktigt.	▪ Fyll på vattenbehållaren och kontrollera att den sitter rätt (se kapitel 4.3 på sidan 209).
	Bryggenheten är igensatt.	▪ Rengör bryggenheten (se kapitel 7.3 på sidan 218).
Vid mjölkskumning bildas för lite skum.	Cappuccinatore är smutsig.	▪ Rengör cappuccinatore (se kapitel 7.2 på sidan 218).
Maskinen indikerar att kaffeböner behöver fyllas på trots att bönbehållaren är full.	Kaffebönorna faller inte ner i kvarnen.	▪ Tryck på en snabbknapp. ▪ Knacka lätt på bönbehållaren. ▪ Rengör bönbehållaren. ▪ Kaffebönorna är för oljiga. Använd andra kaffeböner.
Kvarnen låter mycket högt.	Det finns främmande föremål i kvarnen.	▪ Kontakta Melittas kundtjänst.
Det går inte att sätta tillbaka bryggenheten efter att den tagits ut.	Handtaget för fixering av bryggenheten är inte i rätt läge.	▪ Kontrollera om handtaget för fixering är rätt ihakat (se kapitel 7.3 på sidan 218).
	Drivmekanismen står inte i rätt läge.	▪ Tryck på snabbknappen "Kaffe" och manöverknappen "2 koppar" samtidigt i mer än 2 sekunder. Maskinen utför en initiering.
Följande indikeringar blinkar snabbt och omväxlande:  	Programvarufel	▪ Stäng av och sätt på maskinen igen (se kapitel 4.1 på sidan 208). ▪ Kontakta Melittas kundtjänst.
Följande indikeringar blinkar snabbt och omväxlande:  clean	Bryggenheten har inte satts i.	▪ Sätt in bryggenheten och lås fast den.
Följande indikering lyser fast den inte har aktiverats: 	Maskinen har inte avluftats helt.	▪ Avlufta maskinen genom att vrida vridreglaget medurs tills det tar stopp. När indikeringen Ånga lyser konstant ska du vrida med vridreglaget moturs tills det tar stopp. ▪ Rengör bryggenheten (se kapitel 7.3 på sidan 218).

Innhold

1	Oversikt over apparatet	231
1.1	Apparatet i et overblikk	231
1.2	Betjeningsfeltet i et overblikk.....	232
1.3	Oversikt over Cappuccinatore	233
2	For din sikkerhet.....	233
2.1	Korrekt bruk.....	233
2.2	Fare på grunn av elektrisk strøm	233
2.3	Fare for brannskader og skolding	234
2.4	Ytterligere farer	234
3	De første trinn.....	234
3.1	Utpakking av apparatet	235
3.2	Kontrollere leveransen	235
3.3	Oppstilling av apparatet.....	235
3.4	Tilkobling av apparatet	235
3.5	Tilkobling av Cappuccinatore.....	235
3.6	Første gangs innkobling av apparatet.....	235
4	Grunnleggende om betjening	236
4.1	Slå av og på apparatet.....	236
4.2	Fulle kaffebønner i bønnebeholderen.....	237
4.3	Fulle på vann	237
4.4	Stille inn utløpet for kaffedrikker.....	238
4.5	Bruk av melk.....	238
4.6	Tømme dryppskål og kaffegrutbeholder	239
5	Tilberede drikker	239
5.1	Stille inn kaffestyrke	239
5.2	Stille inn kaffemengde	240
5.3	Tilberede kaffedrikk.....	240
5.4	Avbryte kaffetilberedelse	240
5.5	Tilberede to kaffedrikker samtidig.....	240
5.6	Tilberedning av melkeskum.....	240
5.7	Tilberede varmt vann.....	242
6	Endre grunninnstillinger	242
6.1	Servicemodus 1	242
6.2	Stille inn automatisk utkobling.....	242
6.3	Stille inn vannhardhet	243
6.4	Aktivere/deaktivere utkoblingsskylling	243
6.5	Stille inn bryggetemperatur.....	244
6.6	Servicemodus 2	244

6.7	Tilbakestille apparatet til fabrikkinnstillingene.....	245
6.8	Stille inn malegrad.....	245
7	Pleie og vedlikehold	246
7.1	Generell rengjøring	246
7.2	Rengjøre Cappuccinatore	246
7.3	Rengjøre kokegruppe.....	246
7.4	Gjennomføre rengjøringsprogrammet.....	247
7.5	Gjennomføre avkalkingsprogrammet	249
7.6	Bruke vannfilter.....	250
8	Transport, lagring og avfallsbehandling	252
8.1	Dampe ut apparatet.....	252
8.2	Transportere apparatet	253
8.3	Kassering av apparatet.....	253
9	Tekniske data	253
10	Feil	254

1 Oversikt over apparatet

1.1 Apparatet i et overblikk

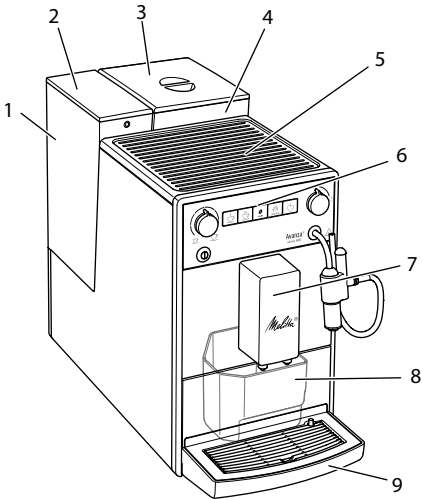

- 1 Vanntank
- 2 Lokk til vanntanken
- 3 Lokk til bønnebeholderen
- 4 Bønnebeholder
- 5 Koppholder
- 6 Betjeningsfelt
- 7 Utløp for kaffedrikker med 2 kaffedyser
- 8 Kaffegrutbeholder (innvendig)
- 9 Dryppskål
- 10 Hendel "Malegradjustering" (innvendig)
- 11 Tildekning
- 12 Kokegruppe (innvendig)
- 13 Cappuccinatore
- 14 Flottør
- 15 Koppholder

Fig. 1: Apparatet sett fra venstre foran

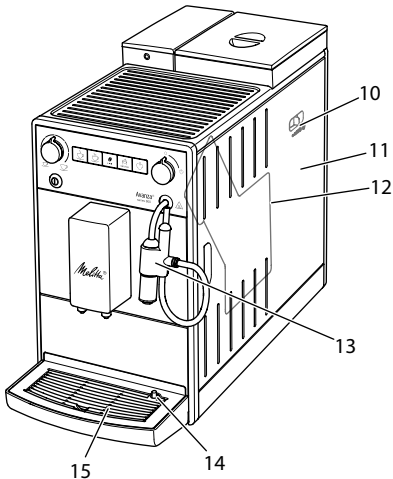

Fig. 2: Apparatet sett fra høyre foran

1.2 Betjeningsfeltet i et overblikk

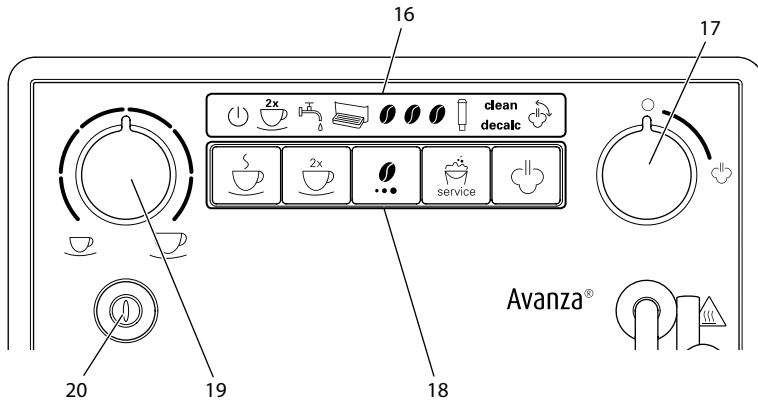

Fig. 3: Betjeningsfelt

- 16 Displayer
- 17 "Ventil"
- 18 Knapper
- 19 Dreieregulator "Kaffemengde"
- 20 "På-/Av"-knapp

Display	Betegnelse
	Display driftsberedskap
	Display 2ganger
	Display Vann
	Display Dryppskål
	Display Kaffeønne
	Display Filter
clean	Display Rengjøre
decalc	Display Avkalke
	Display Damp

Betjeningssele-ment	Betegnelse
	Uttaksknapp "Kaffe"
	Betjeningsknapp "2 kopper"
	Betjeningsknapp "Kaffe-styrke"
	Betjeningsknapp "Service"
	Betjeningsknapp "Dam-puttak"

1.3 Oversikt over Cappuccinatore

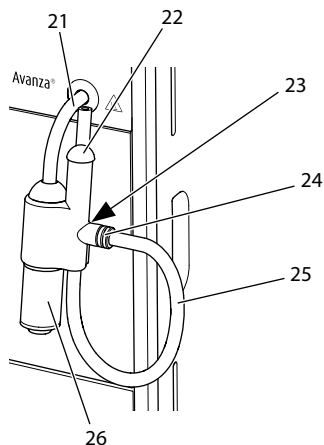

Fig. 4: Cappuccinatore

- 21 Damprør
- 22 Sugestusser
- 23 Holder for melkeslangen
- 24 Tilkobling for melkeslangen
- 25 Melkeslange
- 26 Utløp for varmtvann eller melkeskum

Kjære kunde

Mange takk for at du har bestemt deg for kaffeemaskinen Melitta® Avanza®.

Bruksanvisningen hjelper deg med å bli kjent med apparatet og oppleve den høyeste kaffenytelse.

Les nøye gjennom denne bruksanvisningen. Dermed unngår du skade på personer og utstyr. Oppbevar bruksanvisningen omhyggelig. Hvis du leverer apparatet videre, må du også levere bruksanvisningen med dette.

For skader som oppstår på grunn av at bruksanvisningen ikke følges, aksepterer Melitta ikke noe garantiansvar.

Hvis du trenger mer informasjon eller har spørsmål om apparatet, bes du henvende

deg til Melitta eller oppsøk oss på internett på:
www.international.melitta.de

Vi ønsker deg mye glede med apparatet ditt.

2 For din sikkerhet

CE Apparatet er i samsvar med de gjeldende Europeiske direktiver og er konstruert i henhold til den nyeste tekniske utviklingen. Likevel består det resterende farer.

For å hindre fare, må du følge sikkerhetsanvisningene. For skader som oppstår på grunn av at sikkerhetsanvisningene ikke følges, aksepterer Melitta ikke noe garantiansvar.

2.1 Korrekt bruk

Apparatet tjener til tilberedning av kaffedrikker av kaffebønner, tilberedning av melkeskum og til oppvarming av vann.

Apparatet er beregnet til bruk i private husholdninger.

All annen bruk regnes som ikke korrekt og kan føre til skade på personer og utstyr. Melitta overtar ikke ansvar for skader som oppstår av ikke korrekt bruk av apparatet.

2.2 Fare på grunn av elektrisk strøm

Hvis apparatet eller strømkabelen er skadet, er det livsfare på grunn av strømstøt.

Overhold de følgende sikkerhetsanvisningene for å unngå farer på grunn av elektrisk strøm:

- Bruk ikke skadet strømkabel.
- En skadet strømkabel kan utelukkende skiftes ut av produsenten, dens kundeservice eller dens servicepartner.
- Åpne ikke noen fastskrudde tildekninger på huset til apparatet.
- Bruk apparatet bare når det er i teknisk feilfri tilstand.
- Et defekt apparat skal utelukkende repareres av et autorisert verksted. Reparer ikke apparatet selv.
- Foreta ingen endringer på apparatet, dets bestanddeler og tilbehøret.
- Dypp ikke apparatet ned i vann.
- La ikke strømkabelen komme i kontakt med vann.

2.3 Fare for brannskader og skolding

Væsker og damper som strømmer ut kan være svært varme. Deler av apparatet blir likeledes svært varme.

Overhold de følgende sikkerhetsanvisningene for å unngå skolding og brannskader:

- Unngå hudkontakt med væsker og damp som strømmer ut.
- Ikke berør dysene på utløpet og damprøret under og umiddelbart etter et drikkuttak. Vent til komponentene er avkjølt.

2.4 Ytterligere farer

Overhold de følgende sikkerhetsanvisningene for å unngå skader på personer og utstyr:

- Ikke bruk apparatet i et skap eller lignende.
- Grip ikke inn i innsiden av apparatet under drift.
- Hold apparatet og dets strømkabel unna barn under 8 år.
- Dette apparatet kan brukes av barn fra 8 år samt personer med redusert fysisk, sensorisk eller mentalt evnenivå eller mangel på erfaring og kunnskaper hvis de er under tilsyn eller opplæres i trygg bruk av apparatet og forstår farene som kan oppstå av det.
- Barn må ikke leke med apparatet. Rengjøring og vedlikehold skal ikke utføres av barn under 8 år. Barn over 8 år må være under tilsyn ved rengjøring og vedlikehold av apparatet.
- Koble apparatet fra strømforsyningen hvis det er uten tilsyn over lengre tid.
- Apparatet må ikke brukes i høyder over 2000 m.
- Vær ved rengjøringen av maskinen og dens komponenter oppmerksom på henvisningene i det respektive kapittelet (*Pleie og vedlikehold* på side 246).

3 De første trinn

I dette kapittelet beskrives hvordan du forbereder apparatet ditt for bruk.

3.1 Utpakking av apparatet

- Pakk ut apparatet. Fjern emballasjematerialet, tapestrimlene og beskyttelsesfoliene fra apparatet.
- Oppbevar emballasjematerialet for transport og eventuelle retursendinger.

i Informasjon

I apparatet kan det befinne seg spor av kaffe og vann. Apparatet ble testet i fabriken for feilfri funksjon.

3.2 Kontrollere leveransen

Kontroller leveransen for fullstendighet ved hjelp av den medfølgende listen. Hvis deler mangler, ta kontakt med din forhandler.

- Cappuccinatore,
- melkeslange
- innskruingshjelp for vannfilteret,
- teststrimler for bestemmelse av vannhardhet.

3.3 Oppstilling av apparatet

Følg disse merknadene:

- Still ikke opp apparatet i fuktige rom.
- Sett apparatet på en stabil, plan og tørt flate.
- Sett ikke opp apparatet i nærheten av utslagsvasker eller liknende.
- Sett ikke apparatet på varme flater.
- Hold tilstrekkelig avstand på ca 10 cm til vegg og andre gjenstander. Avstanden oppover bør være minst 20 cm.
- Legg strømkabelen slik at den ikke kan skades av kanter eller varme flater.

3.4 Tilkobling av apparatet

Følg de påfølgende merknadene:

- Sikre at nettspenningen stemmer overens med driftsspenningen angitt i de Tekniske data (se Tabell *Tekniske data* på side 253).
- koble apparatet bare til en forskriftsmessig montert jordnet stikkontakt.

Henvend deg i tvilstilfelle til en elektriker.

- Den jordede stikkontakten skal minst være sikret via en 10 A-sikring.

3.5 Tilkobling av Cappuccinatore

Med Cappuccinatore kan du tilberede varmtvann og melkeskum.

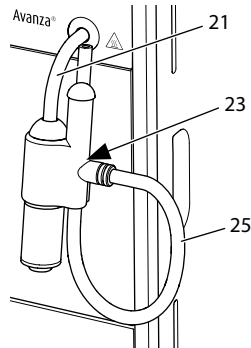

Fig. 5: Tilkobling av Cappuccinatore

1. Forbind Cappuccinatore med damprøret (21). Skyv derved tilkoblingen til Cappuccinatore inn til damprørets anslag.
2. Koble melkeslangen (25) sammen med Cappuccinatore.
3. Hvis du ikke vil bruke noe melk ennå, kan du klemme melkeslangen inn i holderen (23).

3.6 Første gangs innkobling av apparatet

Straks du slår på apparatet første gang, gjennomfører apparatet en automatisk skylling. Varmt vann strømmer deretter ut av Cappuccinatore, så ut av utløpet. Samtidig luftes apparatet.

⚠ FORSIKTIG

Varmtvann strømmer ut og damprøret er varmt

- Ikke ta i varmtvannet som strømmer ut.

- Berør ikke damprøret under og like etter bruken. Vent til damprøret er avkjølt.

i Informasjon

- Vi anbefaler å slå bort de første to koppene med kaffe etter første gangs igangkjøring.
- Hvis du vil bruke vannfilter, skal du sette dette inn etter første igangkjøring.

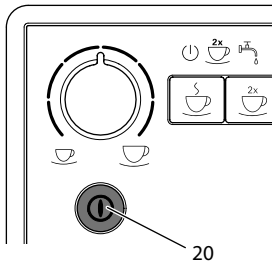

Fig. 6: "På-/Av"-knapp

Forutsetning: Apparatet er stilt opp og tilkoblet.

1. Plasser en beholder under Cappuccinatore.
2. Trykk på "På-/Av"-knappen (20)
 - » Displayet *driftsberedskap* lyser kort.
 - » Displayet *Vann* lyser og oppfordrer deg til å fylle vanntanken.
3. Åpne løkket til vanntanken, og trekk vanntanken i grepet oppover ut av apparatet.
4. Skyll vanntanken med rent vann. Fyll vanntanken med friskt vann.
5. Sett vanntanken ovenfra inn i apparatet og lukk lokket.
 - » Display *Damp* lyser og oppfordrer deg til å åpne "ventilen".
6. Åpne "ventilen".
 - » Varmt vann renner ut av Cappuccinatore.

7. Med en gang det ikke renner mer vann ut av Cappuccinatore, må du lukke "ventilen".
 - » Varmt vann strømmer ut av utløpet.
 - » Apparatet er luftet.
8. Fyll kaffebønner i bønnebeholderen (se Kapittel 4.2 *Fylle kaffebønner i bønnebeholderen* på side 237).
9. Ved behov kan du nå enten
 - a) stille inn vannhardheten (se Kapittel 6.3 *Stille inn vannhardhet* på side 243) eller
 - b) skru inn et vannfilter (se Kapittel 7.6 *Bruke vannfilter* på side 250).

4 Grunnleggende om betjening

4.1 Slå av og på apparatet

Før du slår på ved første gangs igangkjøring av apparatet, les gjennom Kapittel 3.6 *Første gangs innkobling av apparatet* på side 235.

i Informasjon

- Når man slår på og av apparatet gjennomfører det en automatisk skylling.
- Under skyllingen ledes skyllevann også til dryppskålen.

Slå på apparatet

1. Plasser en beholder under utløpet.
2. Trykk på "På-/Av"-knappen (20).
 - » Apparatet varmer seg opp og gjennomfører en automatisk skylling.
 - » Apparatet skifter til beredskapsmodusen.

i Informasjon

Hvis apparatet ble slått av en kort stund, følger det ikke noe automatisk skylling etter innkoblingen.

Slå av apparatet

1. Plasser en beholder under utløpet.
 2. Trykk på "På/Av"-knappen (20).
- » Apparatet gjennomfører en automatisk skylning.
 - » Apparatet slår seg av.

Informasjon

- Apparatet slår seg av automatisk hvis det ikke blir brukt i lengre tid. Også i dette tilfellet følger det en automatisk skylning.
- Utkoblingstiden kan du stille inn i Servicemodus 1 (se Kapittel 6.2 *Stille inn automatisk utkobling* på side 242).
- Hvis det ikke er blitt tilberedt noen drikk etter innkoblingen eller vanntanken er tom, følger det ikke noen skylning.

4.2 Fylle kaffebønner i bønnebeholderen

Brente kaffebønner mister aromaen sin. Fyll bare på så mye kaffebønner i bønnebeholderen som du bruker de neste 3 til 4 dagene.

MERK

Bruk av uegnede kaffesorter kan føre til at kvernen blir tilklistret.

- Bruk ikke frysetørkede eller karamelliserte kaffebønner.
- Bruk ikke kaffepulver eller instantprodukter.

Informasjon

Bytter man bønnesort, kan det finnes rester av de gamle bønnesortene i kvernen.

Også når bønnebeholderen går tom og det deretter påfylles på en ny bønnesort, blir det alltid igjen en restmengde av den gamle bønnesorten i kvernen. Derfor kan de første kaffeuttakene ennå inneholde restmengder av den gamle bønnesorten.

☞ Det blinkende displayet *Bønnesort* oppfordrer deg til å etterfylle kaffebønner.

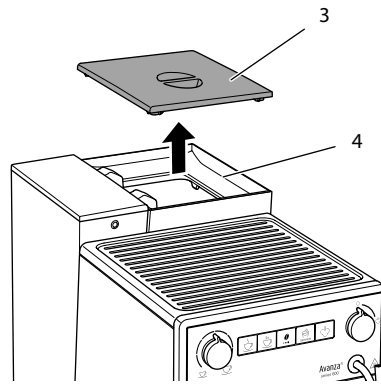

Fig. 7: Åpne lokket til bønnebeholderen.

1. Åpne lokket til (3) bønnebeholderen (4).
2. Fyll kaffebønner i bønnebeholderen.
3. Lukk lokket til bønnebeholderen. Under neste kaffeuttak blinker displayet ikke lenger.

Hvis bønnebeholderen går tom under drikkeforberedningen, blir utleveringen avbrutt og displayet *Kaffebønne* blinker. Fyller du kaffebønner i bønnebeholderen, blinker displayet til å begynne med videre. Etter at uttaksknappen "Kaffe" trykkes, faller kaffebønner i kvernen. En kaffe blir tilberedt og blinkingen i displayet slutter. Det lysere displayet *Driftsberedskap* og displayet *Kaffebønne*.

4.3 Fylle på vann

For optimal kaffenytelse bruk bare friskt, kaldt vann uten kullsyre. Skift vannet daglig.

Informasjon

Vannets kvalitet har stor betydning for kaffens smak. Bruk derfor et vannfilter (se Kapittel 6.3 *Stille inn vannhardhet* på side 243 og Kapittel 7.6 *Bruke vannfilter* på side 250).

 Det lysende displayet *Vann* oppfordrer deg til å etterfylle vann.

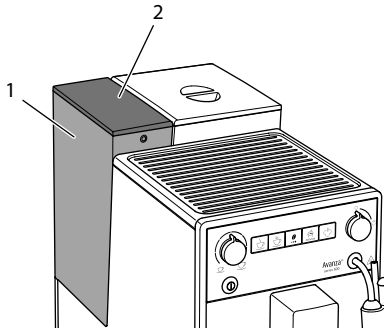

Fig. 8: Ta ut vanntank

1. Åpne lokket (2) til vanntanken (1), og trekk vanntanken i grepet oppover ut av apparatet.
2. Fyll vanntanken med vann.
3. Sett vanntanken ovenfra inn i apparatet og lukk lokket.

4.4 Stille inn utløpet for kaffedrikker

Utløpet (7) kan høydejusteres. Still inn en så liten avstand som mulig mellom utløp og beholder. Skyv utløpet ovenfra og nedover alt etter beholder.

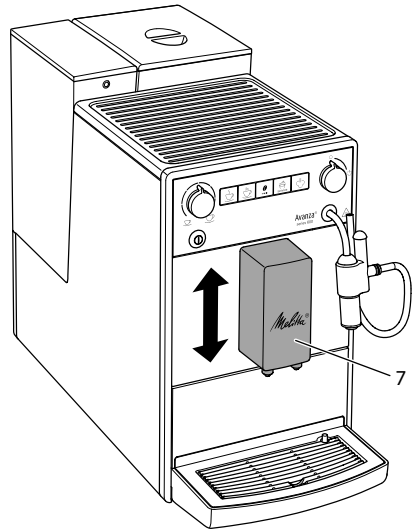

Fig. 9: Still inn utløp for kaffedrikker

4.5 Bruk av melk

For optimal kaffenytelse skal du bruke avkjølt melk.

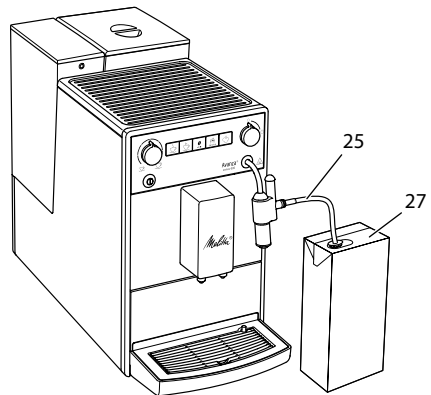



Fig. 10: Vanlig melkeemballasje

1. Ta melkeslangen (25) ut av holderen.
2. Stikk melkeslangen inn i en vanlig melkepakke (27) eller en beholder fylt med melk.

For at det kan suges inn nok melk, må slangeenden ikke berøre beholderbunnen.

4.6 Tømme dryppskål og kaffegrutbeholder

 Når dryppskålen (9) og kaffegrutbeholderen (8) er fulle, lyser displayet *Dryppskål* og oppfordrer deg til å tømme beholderen. Displayet vises etter ca. 8 drikkuttak.

Flottøren (14) som rager ut viser likeledes at dryppskålen er full.

Tøm alltid begge beholdere. Når dryppskålen er trukket ut, blinker displayet *Dryppskål*.

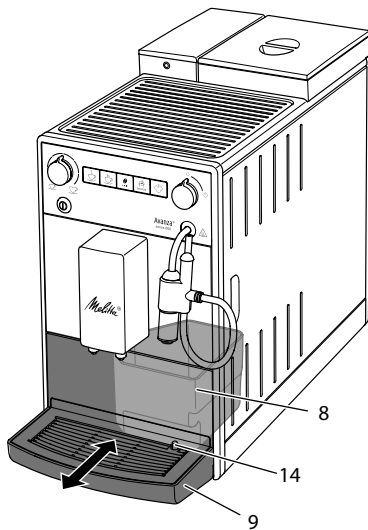

Fig. 11: Tømme dryppskål og kaffegrutbeholder

1. Trekk dryppskålen (9) framover og ut av apparatet.
2. Ta ut og tøm kaffegrutbeholderen (8).
3. Tøm dryppskålen.
4. Sett inn kaffegrutbeholderen.
5. Skyv dryppskålen inn i apparatet til anslaget.

Informasjon

Når du tømmer dryppskålen og kaffegrutbeholderen mens apparatet er slått av, registrerer ikke apparatet denne prosessen. Derfor kan det hende at du blir opp-

fordret til å tømme selv om dryppskålen og kaffegrutbeholderen ennå ikke er fulle.

5 Tilberede drikker

Før tilberedelse av drikker er det to muligheter:

- Tilberedelse av kaffedrikker på utløpet for kaffedrikker eller
- Tilberedning av varmt vann og melkeskum på Cappuccinatore.



Pass på:

- I vanntanken bør det alltid være tilstrekkelig med vann. Hvis påfyllingsnivået er for lite, oppordrer apparatet til etterfylling.
- Også i bønnebeholderen bør det alltid være tilstrekkelig med kaffebønner. Hvis det ikke er nok kaffebønner tilstede, avbryter apparatet tilberedelsen av kaffedrikken.
- Systemet viser ikke at melk mangler.
- Beholderne for drikkene skal være tilstrekkelig store. Den maksimale kaffemengden er 220 ml.

5.1 Stille inn kaffestyrke

Straks apparatet er driftsklart, viser det den aktuelle innstillingen av kaffestyrke.

Følgende innstillinger av kaffestyrken er mulig:

Display	Kaffestyrke
	mild
	normal
	sterk

 Du kan stille inn kaffestyrken ved å trykke på betjeningsknappen "Kaffestyrke" en eller flere ganger.

Du kan stille inn kaffestyrken før drikkuttaket eller under maleprosessen.

i Informasjon

Når apparatet slås av, lagres den sist innstilte kaffestyrken.

5.2 Stille inn kaffemengde

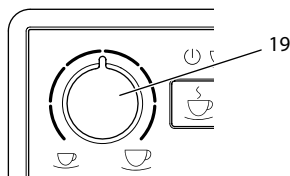

Fig. 12: Stille inn kaffemengde

Du kan stille inn kaffemengden med dreieregulatoren "Kaffemengde" (19).

Du kan stille inn kaffemengden før drikkuttaket eller under drikkuttaket.

Det kan stilles inn kaffemengder trinnløst mellom 25 ml og 220 ml.

5.3 Tilberede kaffedrikk

Forutsetning: Apparaten er driftsklar.

1. Plasser en beholder under utløpet.
2.  Trykk på uttaksknappen "Kaffe".
 - » Maleprosessen og drikkutleveringen starter.
 - » Drikkutleveringen avsluttes automatisk.
3. Ta ut beholderen.

5.4 Avbryte kaffetilberedelse

Hvis du vil avbryte tilberedningen av en kaffedrikk før tiden, trykk på nytt på uttaksknappen.

5.5 Tilberede to kaffedrikker samtidig

Med betjeningsknappen "2 kopper" tilbereder du samtidig to kaffedrikker. For 2-koppers tilberedning gjennomfører apparatet to maleprosesser.

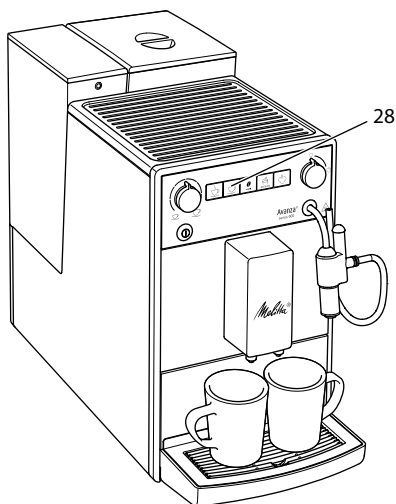





Fig. 13: Uttak av to kopper

1. Plasser to beholdere under utløpet.
2.  Trykk på betjeningsknappen "2 kopper" (28).
 - »  Displayet 2ganger lyser.
3.  Trykk på uttaksknappen "Kaffe".
 - » Maleprosessen og drikkutleveringen starter.
 - » Drikkutleveringen avsluttes automatisk.
4. Ta ut begge beholderne.

i Informasjon

- Innstillingen gjelder bare en enkelt drikktilberedelse.
- Hvis du ikke tilbereder noen kaffedrikk før 1 minutt er gått, veksler apparatet over til uttak av én kopp.





5.6 Tilberedning av melkeskum

Du tilbereder melkeskum på Cappuccinatoren. For tilberedningen av melkeskum er det nødvendig med vanddamp.

▲ FORSIKTIG**Utstrømmende vanddamp og varmt dampør**

- Grip ikke inn i den utstrømmende vanddampen.
- Berør ikke dampørret under og like etter bruken. Vent til dampørret er avkjølt.





Forutsetninger: Apparatet er driftsklart. Cappuccinatore er koblet til apparatet og melk er tilkoblet.

1. Plasser en beholder under Cappuccinatore.
2.  Trykk på betjeningsknappen "Damputtak".
 - »  Det blinkende displayet *Damp* viser at apparatet oppvarmer for damputtak.
 - » Etterpå viser det blinkende displayet *Damp* at damputtaket er klart.
3.  Åpne "ventilen".
 - » Drikkutleveringen starter.
4.  Lukk "ventilen".
 - » Drikkutleveringen stopper.
5. Ta ut beholderen.
6. Du kan tilberede flere drikker eller skylle Cappuccinatore.
 - a) Tilbered flere drikker og skyll Cappuccinatore senere.
 - b) Skyll Cappuccinatore som beskrevet nedenfor.

i Informasjon

Etter 30 sekunder skifter apparatet automatisk fra dampmodusen til beredskapsmodusen. Trykk på betjeningsknappen "Damputtak", for å skifte til beredskapsmodusen før tiden.

Skylle Cappuccinatore

1. Fyll en beholder med rent vann.
2. Senk melkeslangen ned i den fylte beholderen.
For at det kan suges tilstrekkelig med vann, må slangeenden ikke berøre beholderbunnen.
3. Plasser en tom beholder under Cappuccinatore.
4.  Trykk på betjeningsknappen "Damputtak".
 - »  Det blinkende displayet *Damp* viser at apparatet oppvarmer for damputtak.
 - » Etterpå viser det blinkende displayet *Damp* at damputtaket er klart.
5.  Åpne "ventilen".
6.  Så snart en ren vann-/dampblanding renner i den tomme beholderen, lukk "ventilen".
 - » Cappuccinatore er skylt.

i Informasjon

Vi anbefaler:

- å ikke bare skylle Cappuccinatore, men å ta den fra hverandre og rengjøre med regelmessige mellomrom (se kapittel 7.2 *Rengjøre Cappuccinatore* på side 246).
- å skylle Cappuccinatore ukentlig med Melitta® PERFECT CLEAN melkesystem-rengjøringsmiddelet for helautomatiske kaffemaskiner. Bruk istedenfor rent vann rengjøringsløsningen for melk.

5.7 Tilberede varmt vann

Varmtvann tilbereder du på Cappuccinatoren.

⚠ FORSIKTIG

Varmtvann strømmer ut og dampørret er varmt

- Ikke ta i det varme vannet som strømmer ut.
- Berør ikke dampørret under og like etter bruken. Vent til dampørret er avkjølt.

Forutsetninger: Apparatet er driftsklart. Cappuccinatoren er tilkoblet.

1. Plasser en beholder under Cappuccinatoren.



2. Åpne "ventilen".
 - » Drikkutleveringen starter.



3. Lukk "ventilen".
 - » Drikkutleveringen stopper.
4. Ta ut beholderen.

6 Endre grunninnstillinger

Apparatets grunninnstillinger kan du endre med flere funksjoner. Funksjonen er delt opp i to servicemoduser.

6.1 Servicemodus 1

Hver funksjon er tilordnet et display.

Servicemodus 1	
Display	Funksjon
	Automatisk utkobling
	Vannhardhet
	Utkoblings skyling
	Filterprogram
clean	Rengjøringsprogram
decalc	Avkalkingsprogram

Servicemodus 1

Display	Funksjon
	Bryggetemperatur

For å åpne Servicemodusen 1 fremgår du på følgende måte:

Forutsetning: Apparatet er driftsklart.

1. Trykk på betjeningsknappen "Service" lenger enn 2 sekunder for å åpne Servicemodus 1.
 - » Displayet driftsberedskap blinker raskt og displayet 2ganger lyser.
2. Ved å trykke på betjeningsknappen "Service" en eller flere ganger kommer du til ønsket funksjon.
 - » I samsvar med den valgte funksjonen lyser et display, se tabell *Servicemodus 1*.
 - » Antallet lysende bønnesymboler viser den aktive innstillingen for funksjonen.

Trykk på uttaksknappen "Kaffe" for å forlate servicemodusen uten å lagre innstillingene.

Informasjon

Hvis det innen 1 minutt ikke skjer noen videre inntasting, skifter apparatet tilbake til beredskapsmodus.

6.2 Stille inn automatisk utkobling

Hvis du ikke betjener apparatet i lengre tid, kobles det først i energisparemodus. Etter en ytterligere, bestemt tid kobles apparatet ut.

Følgende innstillinger er mulig:





Display	Energisparemodus etter:	Utkoble etter:
	3 minutter	30 minutter
	10 minutter	1 time
	20 minutter	4 timer

Display	Energisparemodus etter:	Utkoble etter:
 blinker	30 minutter	8 timer

Informasjon

Du avslutter energisparemodusen ved å trykke på en vilkårlig knapp.

Forutsetning: Apparatet er driftsklart.

-  Trykk på betjeningsknappen "Service" lenger enn 2 sekunder for å åpne Servicemodus 1.
-   Trykk på betjeningsknappen "Service" så ofte til displayet for funksjonen *Automatisk utkobling* blir vist.
-  Trykk på betjeningsknappen "Kaffestyrke" så ofte til ønsket tid er stilt inn.
-  Du kan åpne den neste funksjonen eller forlate servicemodusen:
 - Trykk kort på betjeningsknappen "Service" for å navigere til neste funksjon.
 - Trykk på betjeningsknappen "Service" lenger enn 2 sekunder for å lagre innstillingen og forlate servicemodusen.

6.3 Stille inn vannhardhet

Med innstilling av vannhardhet reguleres hvor ofte apparatet skal oppfordre deg til å avkalke. Jo hardere vannet er, desto oftere må apparatet avkalles.





Informasjon

Mens du bruker et vannfilter, kan du ikke stille inn vannhardheten (se Kapittel 7.6 *Bruke vannfilter* på side 250). Når et vannfilter er satt inn, er vannhardheten er automatisk innstilt på bløtt.





Finn vannhardheten ved bruk av de vedlagte teststrimlene. Følg anvisningene på

forpakningen til teststrimmelen og Tabellen *Vannhardhetsområde* på side 254.

Følgende innstillinger er mulig:

Display	Vannhardhet
	bløtt vann, avkalking etter 150 liter
	middels hardt vann, avkalking etter 100 liter
	hardt vann, avkalking etter 70 liter
 blinker	meget hardt vann, avkalking etter 30 liter
ingen <i>kaffebønne</i>	Et vannfilter blir brukt. Innstilling er ikke mulig.

Forutsetning: Apparatet er driftsklart.

-  Trykk på betjeningsknappen "Service" lenger enn 2 sekunder for å åpne Servicemodus 1.
-   Trykk på betjeningsknappen "Service" så ofte til displayet for funksjonen *Vannhardhet* blir vist.
-  Trykk på betjeningsknappen "Kaffestyrke" så ofte til ønsket vannhardhet er stilt inn.
-  Du kan åpne den neste funksjonen eller forlate servicemodusen:
 - Trykk kort på betjeningsknappen "Service" for å navigere til neste funksjon.
 - Trykk på betjeningsknappen "Service" lenger enn 2 sekunder for å lagre innstillingen og forlate servicemodusen.

6.4 Aktivere/deaktivere utkoblings skyling

Kaffesystemet skylles alltid umiddelbart etter innkoblingen. Bare utkoblings skyling kan aktiveres eller deaktiveres. Hvis denne er aktivert, skylles kaffesystemet etter utkoblingen.





Informasjon

Vi anbefaler ikke å deaktivere utkoblings-skyllingen permanent, da utkoblings-skyllingen renser kaffesystemet.

Følgende innstillinger er mulig:

Display	Utkoblings-skylling
	aktivert
ingen kaffebønne	deaktivert



Forutsetning: Apparatet er driftsklart.

-  Trykk på betjeningsknappen "Service" lenger enn 2 sekunder for å åpne Servicemodus 1.
-   Trykk på betjeningsknappen "Service" så ofte til displayet for funksjonen *Utkoblings-skylling* blir vist.
-  Trykk på betjeningsknappen "Kaffestyrke" så ofte til utkoblings-skyllingen er aktivert eller deaktivert.
-  Du kan åpne den neste funksjonen eller forlate servicemodusen:
 - Trykk kort på betjeningsknappen "Service" for å navigere til neste funksjon.
 - Trykk på betjeningsknappen "Service" lenger enn 2 sekunder for å lagre innstillingen og forlate servicemodusen.





6.5 Stille inn bryggetemperatur

Bryggetemperaturen påvirker smaken til kaffedrikken.

Følgende innstillinger er mulig:



Display	Bryggetemperatur
	lav
	middels
	høy

Forutsetning: Apparatet er driftsklart.

-  Trykk på betjeningsknappen "Service" lenger enn 2 sekunder for å åpne Servicemodus 1.
-   Trykk på betjeningsknappen "Service" så ofte til displayet for funksjonen *Bryggetemperatur* blir vist.
-  Trykk på betjeningsknappen "Kaffestyrke" så ofte til ønsket bryggetemperatur er stilt inn.
-  Du kan åpne den neste funksjonen eller forlate servicemodusen:
 - Trykk kort på betjeningsknappen "Service" for å navigere til neste funksjon.
 - Trykk på betjeningsknappen "Service" lenger enn 2 sekunder for å lagre innstillingen og forlate servicemodusen.





6.6 Servicemodus 2

Hver funksjon er tilordnet et display.

Servicemodus 2	
Display	Funksjon
	Fabrikkinnstillinger
	Dampe ut

For å åpne Servicemodusen 2 fremgår du på følgende måte:

Forutsetning: Apparatet er driftsklart.

-   Trykk på betjeningsknappen "Service" og i tillegg på uttaksknappen "Kaffe" lenger enn 2 sekunder for å åpne Servicemodus 2.
 - »   Displayet driftsberedskap og displayet 2ganger blinker raskt.
-  Ved å trykke på betjeningsknappen "Service" en eller flere ganger kommer du til ønsket funksjon.

- » I samsvar med den valgte funksjonen lyser et display, se tabell *Servicemodus 2*.
- » Antallet lysende bønnesymboler viser den aktive innstillingen for funksjonen.

Trykk på uttaksknappen "Kaffe" for å forlate servicemodusen uten å lagre innstillingene.







i Informasjon

Hvis det innen 1 minutt ikke skjer noen videre inntasting, skifter apparatet tilbake til beredskapsmodus.

6.7 Tilbakestille apparatet til fabrikkinnstillingene

Du kan tilbakestille apparatet til fabrikkinnstillingene. Ved tilbakestillingen går dine innstillingsverdier i funksjonene tapt.

Forutsetning: Apparatet er driftsklart.

1.   Trykk på betjeningsknappen "Service" og i tillegg på uttaksknappen "Kaffe" lenger enn 2 sekunder for å åpne Servicemodus 2.
2.   Trykk på betjeningsknappen "Service" så ofte til displayet for funksjonen *Fabrikkinnstillinger* blir vist.
3.  Trykk på betjeningsknappen "Kaffestyrke" så ofte til det lyser en kaffebønne i displayet.
4.  Trykk på betjeningsknappen "Service" lenger enn 2 sekunder for å tilbakestille apparatet til fabrikkinnstillingene og for å forlate servicemodusen.

6.8 Stille inn malegrad

Malegraden til kaffepulveret påvirker smaken til kaffen.

Hvis du stiller malegraden finere, blir kaffesmaken sterkere.

MERK

Meget fint malt kaffe kan tilstoppe kokegruppen.

- Malegraden ble stilt inn optimalt før overleveringen. Juster malegraden tidligst etter ca. 100 kaffeuttak (etter ca. 1 måned, avhengig av kaffeforbruket).
- Still ikke malegraden inn for fint. Malegraden er stilt inn optimalt når kaffen flyter jevnt ut av utløpet og en fin, tykk crema dannes.

Still inn malegraden mens kvernen er i gang.

Forutsetning: Apparatet er driftsklart.

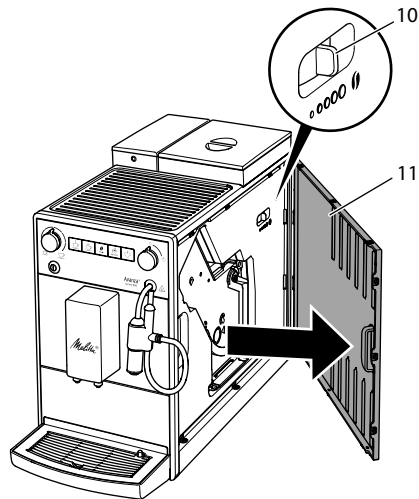

Fig. 14: Stille inn malegrad

1. Åpne tildekningen (11). Grip for dette inn i fordypningen på apparatets høyre side og trekk tildekningen av til siden.
2. Tilbered en vilkårlig kaffedrikk.
3. Still hendelen (10) mot venstre eller høyre mens kvernen er i gang.
Mot venstre = finere malegrad
Mot høyre = grovere malegrad
4. Sett tildekningen (11) inn på siden til den går i lås.

7 Pleie og vedlikehold

Ved hjelp av jevnlig rengjøring og vedlikehold av apparatet sikrer du en konstant høy kvalitet på dine drikker.

7.1 Generell rengjøring

Rengjør apparatet regelmessig. Fjern straks synlige tilsmussinger av melk og kaffe på utsiden

MERK

Ved bruk av ikke-egnet rengjøringsmiddel kan overflaten oppripes.

- Bruk ikke skurende kluter, svamper og rengjøringsmidler.

Forutsetning: Apparatet er slått av.

- Rengjør apparatet utvendig med en myk, fuktig klut og et vanlig oppvaskmiddel.
- Skyll dryppskål, kaffegrutbeholder og koppholder. Bruk for dette en myk, fuktig klut og et vanlig oppvaskmiddel. Kaffegrutbeholderen er egnet for oppvaskmaskinen.
- Rengjør bønnebeholderen med en myk, tørr klut.

7.2 Rengjøre Cappuccinatore

For å unngå skader på apparatet anbefaler vi å rengjøre Cappuccinatore og melkeslangen regelmessig.

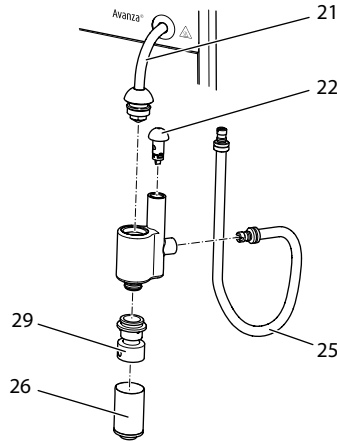

Fig. 15: Demontere Cappuccinatore

1. Trekk Cappuccinatore av dampbrøret (21).
2. Trekk følgende enkeltdeler av fra Cappuccinatore:
 - melkeslange (25),
 - luftinnsugsstuss(22),
 - utløp for melkeskum (26)
 - innsats utløp (29).
3. Rengjør Cappuccinatore og enkeltdelene med varmt vann.
4. Sett Cappuccinatore sammen igjen.
5. Koble Cappuccinatore til apparatet (se kapittel 3.5 *Tilkobling av Cappuccinatore* på side 235).

7.3 Rengjøre kokegruppe

For å unngå skader på apparatet anbefaler vi å rengjøre kokegruppen en gang per uke.

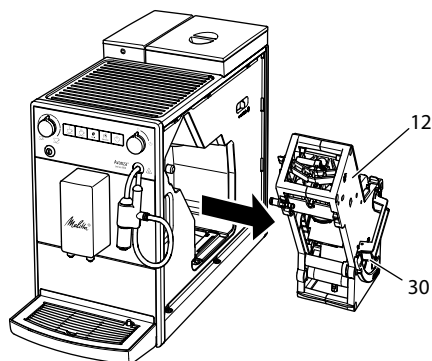

Fig. 16: Demontere kokegruppe

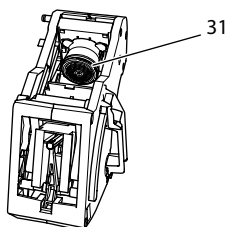

Fig. 17: Rengjøre kokegruppe

Forutsetning: Apparatet er slått av.

1. Åpne tildekningen (11). Grip for dette inn i fordypningen på apparatets høyre side og trekk tildekningen av til siden.
2. Trykk på og hold den røde hendelen (30) på grepet til kokegruppen (12) og drei grepet med klokken til det går i lås ved anslaget.
3. Trekk kokegruppen i grepet ut av apparatet.
4. Skyll kokegruppen som en enhet grundig på alle sider under rennende vann. Pass spesielt på at silen (31) er fri for kafferester.
5. La kokegruppen dryppe av.
6. Fjern kafferester fra flatene på innsiden av apparatet med en myk, tørr klut.
7. Sett kokegruppen inn i apparatet. Trykk på og hold den røde hendelen på grepet til kokegruppen og drei grepet mot klokken til det går i lås på anslaget.
8. Sett tildekningen inn på siden til den går i lås.

Ved innkoblet apparat viser en vekslede blinking i *displayet driftsberedskap* og *displayet clean* en manglende kokegruppe. Etter at kokegruppen er satt inn skifter apparatet til beredskapsmodusen.

7.4 Gjennomføre rengjøringsprogrammet

Med rengjøringsprogrammet fjernes gjenværende rester og kaffeoljerester ved hjelp av rengjøringsmiddel for helautomatiske kaffemaskiner.

For å unngå skader på apparatet anbefaler vi å gjennomføre rengjøringsprogrammet hver 2. måned - eller hvis apparatet oppfordrer deg om det.

clean Det lysende displayet Rengjøre oppfordrer deg til å rengjøre apparatet.

▲ FORSIKTIG

Kontakt med rengjøringsmidlet for helautomatiske kaffemaskiner kan føre til irritasjoner i øynene og huden.

- Følg bearbeidingsanvisningene på pakningen til rengjøringsmidlet for helautomatiske kaffemaskiner.

MERK

Bruk av ikke-egnet rengjøringsmiddel for helautomatiske kaffemaskiner kan føre til skader på apparatet.

- Bruk utelukkende Melitta® PERFECT CLEAN rengjøringsstabs for helautomatiske kaffemaskiner.

Rengjøringsprogrammet varer omtrent 15 minutter og bør ikke avbrytes.

Rengjøringsprogrammet forløper i flere trinn. Fremskrittet tydeliggjøres med antallet viste kaffebønner.

Under rengjøringsprogrammet gjennomfører apparatet flere skylleprosesser. Derved blir også dryppskålen skylt.

Forutsetning: Apparatet er driftsklart.



1. Trykk på betjeningsknappen "Service" lenger enn 2 sekunder for å åpne Servicemodus 1.



2. **clean** Trykk på betjeningsknappen "Service" så ofte til displayet for rengjøringsprogrammet blir vist.



3. Trykk betjeningsknappen "Service" lenger enn 2 sekunder for å starte rengjøringsprogrammet.

» **clean** Displayet *Rengjøre* blinker til slutten av rengjøringsprogrammet.

● Det første trinnet av rengjøringsprogrammet starter. En kaffebønne lyser.

» Displayet *Dryppskål* lyser og oppfordrer deg til å tømme dryppskålen og kaffegrutbeholderen.

4. Tøm dryppskålen og kaffegrutbeholderen.

5. Sett inn dryppskålen uten kaffegrutbeholderen.

6. Plasser kaffegrutbeholderen under utløpet.

» Apparatet skylles to ganger.

» **clean** Displayet *Rengjøre* blinker raskt og oppfordrer deg til å ta ut kokegruppen og legge inn en rengjøringstablett.

7. Ta ut kokegruppen. Slå derved ikke av apparatet.

8. Skyll kokegruppen under rennende vann (se Kapittel 7.3 *Rengjøre kokegruppe* på side 246).

9. Legg en rengjøringstablett inn i kokegruppen. Sett kokegruppen inn i apparatet.

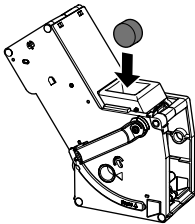

Fig. 18: Legge en rengjøringstablett inn i kokegruppen.

●● Det andre trinnet i rengjøringsprogrammet starter. To kaffebønner lyser.

» Apparatet gjennomfører flere skylleprosesser.

» Displayet *Dryppskål* lyser og oppfordrer deg til å tømme dryppskålen og kaffegrutbeholderen.

●●● Det tredje trinnet til rengjøringsprogrammet starter. Tre kaffebønner lyser.

10. Tøm dryppskålen og kaffegrutbeholderen.

11. Sett inn dryppskålen uten kaffegrutbeholderen.

●●● Det fjerde trinnet til rengjøringsprogrammet starter. De tre kaffebønnene blinker.

12. Plasser kaffegrutbeholderen under utløpet.

» Apparatet gjennomfører flere skylleprosesser.

» Displayet *Dryppskål* lyser og oppfordrer deg til å tømme dryppskålen og kaffegrutbeholderen.

13. Tøm dryppskålen og kaffegrutbeholderen.

14. Sett inn dryppskålen og kaffegrutbeholderen.

» Rengjøringsprogrammet er avsluttet.

» Displayet *Rengjøre* slukner.

» Apparatet er driftsklart.

Informasjon

Hvis rengjøringsprogrammet er blitt avbrutt, f.eks. fordi du har slått av apparatet ved en feiltakelse, må du slå på apparatet igjen og følge anvisningene fra trinn 10. Apparatet er deretter driftsklart, selv om det ikke er rengjort fullstendig. For en fullstendig rengjøring må du gjennomføre rengjøringsprogrammet fra starten av.

7.5 Gjennomføre avkalkingsprogrammet

Med avkalkingsprogrammet fjernes kalkavleiringer på insiden av apparatet med avkalkingsenheten for helautomatiske kaffemaskiner.

For å unngå skader på apparatet anbefaler vi å gjennomføre avkalkingsprogrammet hver 3. måned – eller hvis apparatet oppfordrer deg til det – med mindre om du benytter et vannfilter regelmessig.

decalc Det lysende displayet *Avkalk* oppfordrer deg til å avkalke apparatet.

FORSIKTIG

Kontakt med avkalkingsenheten kan føre til irritasjoner i øynene og på huden.

- Følg bearbeidingsanvisningene på pakningen til avkalkingsenheten.

FORSIKTIG

Varmtvann strømmer ut og dampprøret er varmt

- Berør ikke dampprøret under og like etter bruken.
- Vent til dampprøret er avkjølt.

MERK

Bruk av ikke egnet avkalkingsmiddel og hvis bruksanvisningen ikke følges, kan det føre til skader på apparatet.

- Bruk utelukkende Melitta® ANTI CALC avkalkingsmiddel for helautomatiske kaffemaskiner.
- Følg bruksanvisningen på emballasjen til avkalkingsmiddelet.

MERK

Et fastskrudd vannfilter kan skades under avkalkingsprogrammet.

- Fjern vannfilteret (se Fig. 19 på side 251).
- Legg vannfilteret i en beholder med ledningsvann under avkalkingsprogrammet.







- Etter at avkalkingsprogrammet er slutt kan du sette vannfilteret inn igjen og bruke det videre.

Avkalkingsprogrammet varer i omtrent 25 minutter og bør ikke avbrytes.

Avkalkingsprogrammet forløper i flere trinn. Fremskrittet tydeliggjøres med antallet viste kaffebønner.

Under avkalkingsprogrammet gjennomfører apparatet flere skyllprosesser. Derved blir også dryppskålen skylt.

Forutsetning: Apparatet er driftsklart.

1.  Trykk på betjeningsknappen "Service" lenger enn 2 sekunder for å åpne Servicemodus 1.
 2.  **decalc** Trykk på betjeningsknappen "Service" så ofte til displayet for avkalkingsprogrammet blir vist.
 3.  Trykk på betjeningsknappen "Service" lenger enn 2 sekunder for å starte avkalkingsprogrammet.
 - » **decalc** Displayet *Avkalk* blinker til avkalkingsprogrammet er avsluttet.
-  Det første trinnet til avkalkingsprogrammet starter. En kaffebønne lyser.
- »  Displayet *Dryppskål* lyser og oppfordrer deg til å tømme dryppskålen og kaffegrutbeholderen.
 4. Tøm dryppskålen og kaffegrutbeholderen.
 5. Sett inn dryppskålen uten kaffegrutbeholderen.
 6. Sett kaffegrutbeholderen under Cappuccinatore.
 - »  Displayet *Vann* lyser og oppfordrer deg til å fylle avkalkingsløsning i vanntanken.
 7. Ta ut vanntanken.
 8. Fyll 0,5 liter avkalkingsoppløsning på vanntanken. Følg under dette bruksanvisningen som hører til for avkalkingsenheten for helautomatiske kaffemaskiner.
 9. Sett vanntanken inn igjen.

☪☪ Det andre trinnet til avkalkingsprogrammet starter. To kaffebønner lyser. Avkalkingsenheten trenger ca. 20 minutter innvirkningstid. I denne tiden gjennomføres flere skylleprosesser.

- »  Deretter lyser displayet *Damp* og oppfordrer deg til å åpne "ventilen".



10. Åpne "ventilen".

- »  Displayet *Damp* blinker. Apparatet gjennomfører flere skylleprosesser.

- »  Displayet *Dryppskål* lyser og oppfordrer deg til å tømme dryppskålen og kaffegrutbeholderen.

11. Tøm dryppskålen og kaffegrutbeholderen.

12. Sett inn dryppskålen uten kaffegrutbeholderen.

13. Sett kaffegrutbeholderen under Cappuccinatore.

- »  Displayet *Vann* lyser og oppfordrer deg til å fylle vanntanken.

14. Ta ut vanntanken.

15. Skyll vanntanken grundig og fyll den med friskt vann.

16. Sett inn vanntanken.

☪☪☪ Det tredje trinnet til avkalkingsprogrammet starter. Tre kaffebønner lyser.

- » Varmt vann strømmer inn i kaffegrutbeholderen.

- »  Displayet *Damp* blinker.



17. Så snart displayet *Damp* lyser, lukker du "ventilen".

- »  Displayet *Dryppskål* lyser og oppfordrer deg til å tømme dryppskålen og kaffegrutbeholderen.

18. Tøm dryppskålen og kaffegrutbeholderen.

19. Sett inn dryppskålen og kaffegrutbeholderen.

- » Avkalkingsprogrammet er avsluttet.
- » Displayet *Avkalke* slukner.
- » Apparatet er driftsklart.

Informasjon

Hvis avkalkingsprogrammet ble avbrutt, f.eks. fordi du har slått av apparatet ved en feiltakelse, må du slå på apparatet igjen og følge anvisningene fra trinn 11. Apparatet er deretter driftsklart, selv om det ikke er avkalket fullstendig. For en fullstendig avkalking må du gjennomføre avkalkingsprogrammet fra starten av.

7.6 Bruke vannfilter

Bruk av et vannfilter forlenger levetiden til apparatet og du må avkalke apparatet sjeldnere. Vannfilteret filtrerer kalk og andre skadelige stoffer fra vannet.

Bruk utelukkende Melitta® Pro Aqua-filterpatroner for helautomatiske kaffemaskiner. Vær oppmerksom på bearbejdingsanvisningene på emballasjen til vannfilteret.

Informasjon

Ved bruk og regelmessig utskifting av Melitta® Pro Aqua-filterpatronen må apparatet bare avkalles en gang pr. år. **Angivelsen baserer på gjennomsnittlig 6 kaffedrikker med henholdsvis 120 ml per dag og 6 ganger filterskift per år.**

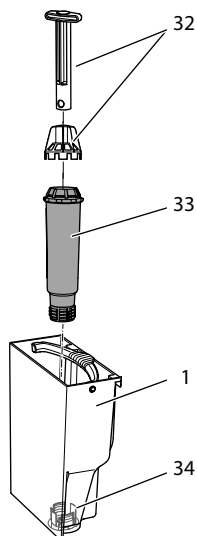

Fig. 19: Skru vannfilteret inn eller ut

Vannfilteret (33) skrues inn eller ut med innskruingshjelpen (32) på enden av den medfølgende kaffeøsen inn i gjengene (32) på sokkelen til vanntanken (1).

Informasjon

Vannfilteret bør ikke stå tørt over et lengre tidsrom. Vi anbefaler å oppbevare vannfilteret i en beholder med ledningsvann i kjøleskapet hvis det ikke brukes i lengre tid.

Sette inn vannfilter

Forutsetning: Apparatet er driftsklart.

1. Trykk på betjeningsknappen "Service" lenger enn 2 sekunder for å åpne Servicemodus 1.
2. Trykk på betjeningsknappen "Service" så ofte til displayet for filterprogrammet blir vist.
3. Trykk på betjeningsknappen "Kaffestyrke" til en bønne lyser.
4. Følg anvisningene i Kapitlet *Skifte vannfilter* fra trinn 3.

Skifte vannfilter

For å opprettholde en stabil virkning av vannfilteret, anbefaler vi å skifte vannfilteret hver 2. måned – eller når apparatet oppfordrer deg til det.

Det lysende displayet *Filter* oppfordrer deg til å skifte vannfilteret.

Informasjon

- Hvis du bruker et kaffefilter, kan du ikke stille inn vannhardheten. Vannhardheten er automatisk innstilt på bløtt (se Kapittel 6.3 *Stille inn vannhardhet* på side 243)
- Legg vannfilteret i en beholder med friskt ledningsvann i noen minutter før du setter det inn.

Forutsetning: Apparatet er driftsklart.

1. Trykk på betjeningsknappen "Service" lenger enn 2 sekunder for å åpne Servicemodus 1.
2. Trykk på betjeningsknappen "Service" så ofte til displayet for filterprogrammet blir vist.
 - » En bønne lyser.
3. Trykk på betjeningsknappen "Service" lenger enn 2 sekunder for å starte filterprogrammet.
 - » Displayet *Filter* blinker til filterprogrammet avsluttes.
 - » Displayet *Dryppskål* lyser og oppfordrer deg til å tømme dryppskålen og kaffegrutbeholderen.
4. Tøm dryppskålen og kaffegrutbeholderen.
5. Sett inn dryppskålen uten kaffegrutbeholderen.
6. Sett kaffegrutbeholderen under Cappuccinatore.
 - » Displayet *Vann* lyser og oppfordrer deg til å ta ut vanntanken og sette inn vannfilteret.
7. Ta ut vanntanken.
8. Tøm vanntanken.

9. Sett et nytt filter inn i vanntanken igjen (se Fig. 19).
10. Fyll vanntanken.
11. Sett vanntanken inn igjen.

»  Displayet *Damp* lyser og oppfordrer deg til å åpne "ventilen".







12. Åpne "ventilen".
Oppfordrer apparatet deg under denne prosessen til å fylle vanntanken, lukk først "ventilen". Fyll vanntanken og åpne deretter "ventilen".
 - » Filteret skylles med vann.
 - » Vann strømmer inn i beholderen under Cappuccinatore.
 - »  Displayet *Damp* lyser og oppfordrer deg til å lukke "ventilen".



13. Lukk "ventilen".
 - » Filterprogrammet er avsluttet.
 - » Displayet *Filter* slukner.
 - » Apparatet er driftsklart.

Melde av vannfilter permanent

Når du har fjernet et vannfilter som er satt inn, og vil bruke apparatet uten vannfilter videre, avmeld vannfilteret på apparatet:

1. Ta ut vanntanken.
2. Tøm vanntanken.
3. Fjern vannfilteret (se Fig. 19).
4. Fyll vanntanken.
5. Sett vanntanken inn igjen.
6.  Trykk på betjeningsknappen "Service" lenger enn 2 sekunder for å åpne servicemodus 1.
7.   Trykk på betjeningsknappen "Service" så ofte, til displayet for funksjonen *Filter* blir vist.
8.  Trykk på betjeningsknappen "Kaffestyrke" så ofte til ingen kaffe-bønne lyser.
9.  Trykk på betjeningsknappen "Service" lenger enn 2 sekunder for å

lagre innstillingen og forlate servicemodusen.

- » Vannfilteret er meldt av.
- » Vannhardheten tilbakestilles til hardhetsgraden som ble lagret før innsettingen av et vannfilter ble lagret.

10. Still inn vannets hardhet om nødvendig (se Kapittel 6.3 *Stille inn vannhardhet* på side 243).

8 Transport, lagring og avfallsbehandling

8.1 Dampe ut apparatet

Vi anbefaler å dampe ut apparatet hvis det ikke brukes i lengre tid, før en transport og ved frostfare.

Ved å dampe ut fjernes restvannet fra apparatet.





Hvis du tar i bruk apparatet på nytt igjen, gjennomføres en automatisk skylling og apparatet luftes etter at det blir slått på (se Kapittel 3.6 *Første gangs innkobling av apparatet* på side 235).





FORSIKTIG



Utstrømmende vanddamp og varmt dampør

- Grip ikke inn i den utstrømmende vanddampen.
- Berør ikke dampørret under og like etter bruken. Vent til dampørret er avkjølt.

Forutsetning: Apparatet er driftsklart.

1.   Trykk på betjeningsknappen "Service" og i tillegg på uttaksknappen "Kaffe" lenger enn 2 sekunder for å åpne Servicemodus 2.
2.   Trykk på betjeningsknappen "Service" så ofte til displayet for funksjonen *Dampe ut* vises.

3.  Trykk på betjeningsknappen "Service" lenger enn 2 sekunder for å starte dampe ut.
 - »  Displayet *driftsberedskap* blinker til beredskap damp er oppnådd.
 - »  Displayet *Vann* lyser og oppfordrer deg til å ta ut vanntanken.
4. Ta ut og tøm vanntanken.
 - »  Displayet *Damp* lyser og oppfordrer deg til å åpne "ventilen".

5.  Åpne "ventilen".
 - » Vann og damp kommer ut av Cappuccinatore.
 - »  Displayet *Damp* blinker.
 - » Displayet *Damp* lyser og oppfordrer deg til å lukke "ventilen".

6.  Lukk "ventilen".
 - » Apparatet er avdampet og slår seg av automatisk.

8.2 Transportere apparatet

MERK

Frossent restvann kan føre til skader på apparater.

- Unngå å utsette apparater for temperaturer under 0 °C.

Transporter apparatet i originalemballasjen. Dermed unngår du transportskader.

Utfør følgende arbeider før du transporter apparatet:

1. Damp ut apparatet (se Kapittel 8.1 *Dampe ut apparatet* på side 252).
2. Tøm dryppskålen og kaffegrutbeholderen.
3. Tøm vanntanken.
4. Tøm bønnebeholderen.
5. Rengjør apparatet (se Kapittel 7.1 *Generell rengjøring* på side 246).
6. Pakk inn apparatet.

Informasjon

- Ved forsendelsen av apparatet til servicekontoret for Melitta, er det ikke nødvendig å sende inn koppholderen. Du unngår derved riper betinget av transporten.
- Ikke bruk vanlig tape og pakkebånd for å feste løse deler. Når du løsner dem blir limrester, som er vanskelig å fjerne, sittende igjen på apparatet.

8.3 Kassering av apparatet

 Apparatet som er merket med dette symbolet er underlagt det europeiske direktivet 2002/96/EU for WEEE (Waste Electrical and Electronic Equipment).

Elektrisk utstyr hører ikke hjemme i husholdningsavfallet.

Kasser apparatet miljøvennlig og via egne samlingsystemer.

9 Tekniske data

Tekniske data	
Driftsspenning	220 V – 240 V, 50 Hz – 60 Hz
Inngangseffekt	1450 W
Pumpetrykk	maksimal 15 bar
Mål	
Bredde	200 mm
Dybde	460 mm
Høyde	353 mm
Volum	
Bønnebeholder	250 g
Vanntank	1,5 l
Vekt (tom)	8,1 kg
Omgivelsesbetingelser	
Temperatur	10 °C – 32 °C
Relativ luftfuktighet	30 % – 80 % (ikke kondenserende)

Vannhardhets- område	°dH	°e	°fH
Bløtt	0 til 10	0 til 13	0 til 18
Middels	10 til 15	13 til 19	18 til 27
Hardt	15 til 20	19 til 25	27 til 36
Svært hardt	> 20	> 25	> 36

10 Feil

Hvis tiltakene nedenfor ikke utbedrer feilene, eller om andre feil enn de som er oppført her opptrer, bes du henvende deg til service på Melitta.se.

Hot-line nummeret finner du i lokket til vanntanken eller på vår nettside i området service.

Feil	Årsak	Tiltak
Kaffen strømmer bare dråpevis ut av utløpet.	Malegraden er for fin.	▪ Stille inn malegraden grovere (se Kapittel 6.8 på side 245).
	Apparatet er tilsmusset.	▪ Rengjør kokegruppen (se Kapittel 7.3 på side 246). ▪ Gjennomfør rengjøringsprogrammet (se Kapittel 7.4 på side 247).
	Apparatet er forkalket.	▪ Gjennomfør avkalkingsprogrammet (se Kapittel 7.5 på side 249).
Kaffen renner ikke.	Vanntanken er ikke fylt eller ikke satt inn riktig.	▪ Fyll vanntanken og pass på at den sitter riktig (se Kapittel 4.3 på side 237).
	Kokegruppen er tilstoppet.	▪ Rengjør kokegruppen (se Kapittel 7.3 på side 246).
Under oppskummingen av melken oppstår det for lite melkeskum.	Cappuccinatore er tilsmusset.	▪ Rengjør Cappuccinatore (se kapittel 7.2 på side 246).
Selv om bønnebeholderen er fylt, viser apparatet at kaffebønner må fylles på.	Kaffebønnene faller ikke ned i kvernen.	▪ Trykk på en uttaksknapp. ▪ Bank lett på bønnebeholderen. ▪ Rengjør bønnebeholderen. ▪ Kaffebønnene er for oljete. Bruk andre kaffebønner.
Høy lyd fra kvernen.	Det er fremmedlegemer i kvernen.	▪ Kontakt www.Melitta.se .
Kokegruppen lar seg ikke sette inn etter at den er tatt ut.	Grepet for låsing av kokegruppen er ikke i riktig posisjon.	▪ Kontroller om grepet for låsing av kokegruppen er korrekt låst inn (se Kapittel 7.3 på side 246).
	Drivverket er ikke i riktig posisjon.	▪ Trykk på uttaksknapp "Kaffe" og betjeningsknapp "2 kopper" samtidig lenger enn 2 sekunder. Apparatet gjennomfører en initialisering.
Hurtig vekselblinking på displayene:  	Programvarefeil	▪ Slå apparatet av og på igjen (se Kapittel 4.1 på side 236). ▪ Kontakt www.Melitta.se .
Hurtig vekselblinking på displayene:  clean	Kokegruppe er ikke satt inn.	▪ Sett inn og lås kokegruppe.
Displayet lyser uten at den ble aktivert: 	Apparatet er ikke luftet tilstrekkelig.	▪ Luft ut apparatet, for dette dreies dreieregulatoren med urviseren til anslaget. Så snart displayet <i>Damp</i> lyser kontinuerlig, drei dreieregulatoren mot klokken inntil anslaget. ▪ Rengjør kokegruppen (se Kapittel 7.3 på side 246).

Sisällysluettelo

1	Laitteiden yleiskuva	259
1.1	Yleiskuva laitteesta	259
1.2	Yleiskuva käyttöpaneelista	260
1.3	Yleiskuva cappuccinatoresta.....	261
2	Turvallisuutesi vuoksi	261
2.1	Käyttötarkoitus.....	261
2.2	Sähkövirran aiheuttamat vaarat	262
2.3	Palovammojen vaara	262
2.4	Muut vaarat	262
3	Ensiaskleet	263
3.1	Laitteen purkaminen pakkauksesta	263
3.2	Toimituslaajuuden tarkastaminen	263
3.3	Laitteen sijoittaminen paikalleen.....	263
3.4	Laitteen kytkeminen sähköverkkoon	263
3.5	Cappuccinatoren kytkeminen	263
3.6	Laitteen ensimmäinen päällekytkentä.....	264
4	Peruskäyttö	264
4.1	Laitteen kytkeminen päälle ja pois päältä.....	264
4.2	Kahvipapujen lisääminen kahvipapusailiin.....	265
4.3	Veden lisääminen.....	266
4.4	Kahvijuomien suuttimen säätäminen	266
4.5	Maidon käyttäminen.....	266
4.6	Tippa-astian ja kahvinporosailiin tyhjentäminen	267
5	Juomien valmistaminen	267
5.1	Kahvin vahvuuden asettaminen.....	267
5.2	Kahvimäärän asettaminen.....	268
5.3	Kahvijuoman valmistaminen	268
5.4	Kahvin valmistuksen keskeyttäminen	268
5.5	Kahden kahvijuoman valmistaminen yhtä aikaa.....	268
5.6	Maitovaahdon valmistaminen	269
5.7	Kuuman veden valmistaminen	270
6	Perusasetusten muuttaminen	270
6.1	Huoltotila 1	270
6.2	Automaattisen virrankatkaisun asettaminen.....	271
6.3	Veden kovuuden asettaminen	271
6.4	Loppuhuuteluun ottaminen käyttöön / poistaminen käytöstä.....	272
6.5	Suodatuslämpötilan asettaminen.....	272
6.6	Huoltotila 2.....	273

6.7	Laitteen tehdasasetusten palauttaminen	273
6.8	Jauhatusasteen säätäminen.....	273
7	Hoito ja huolto	274
7.1	Yleinen puhdistus	274
7.2	Cappuccinatoren puhdistaminen	274
7.3	Suodatusyksikön puhdistaminen.....	275
7.4	Puhdistusohjelman suorittaminen	275
7.5	Kalkinpoisto-ohjelman suorittaminen	277
7.6	Vesisuodattimen käyttäminen	279
8	Kuljetus, varastointi ja hävittäminen	280
8.1	Laitteen ilmaaminen	280
8.2	Laitteen kuljettaminen.....	281
8.3	Laitteen hävittäminen	281
9	Tekniset tiedot.....	282
10	Häiriöt	282

1 Laitteiden yleiskuva

1.1 Yleiskuva laitteesta

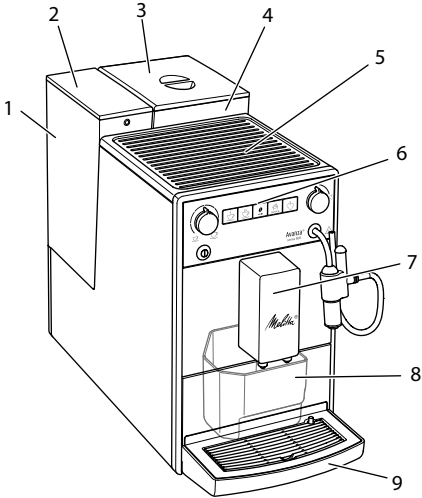

- 1 Vesisäiliö
- 2 Vesisäiliön kansi
- 3 Kahvipapusaäiliön kansi
- 4 Kahvipapusaäiliö
- 5 Kuppitaso
- 6 Käyttöpaneeli
- 7 Kahvijuomien suutin, jossa 2 suutinta
- 8 Kahvinporosaäiliö (sisällä)
- 9 Tippa-astia
- 10 Jauhatusasteen säätövipu (sisällä)
- 11 Suojus
- 12 Suodatusyksikkö (sisällä)
- 13 Cappuccinatore
- 14 Koho
- 15 Kuppiritilä

Kuva 1: Laite edestä vasemmalta

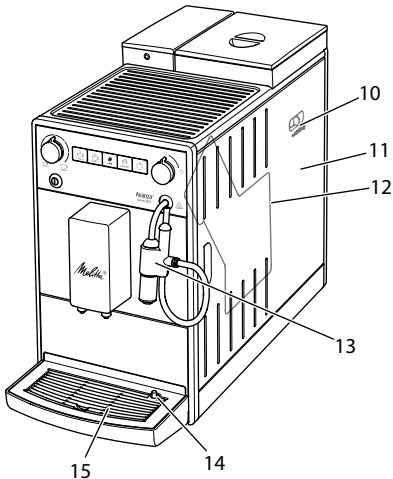

Kuva 2: Laite edestä oikealta

1.2 Yleiskuva käyttöpaneelista

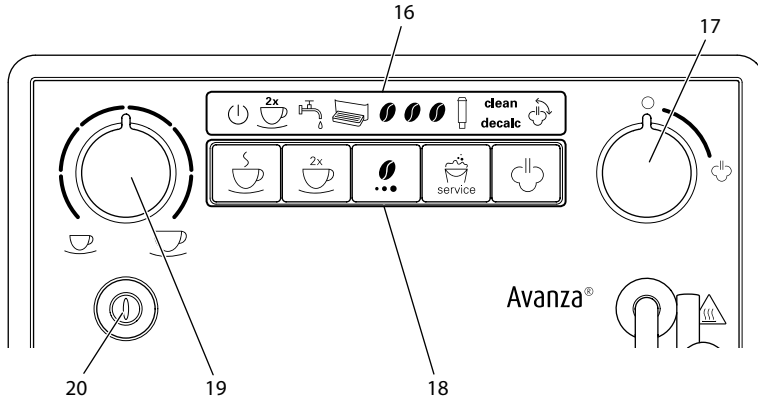

Kuva 3: Käyttöpaneeli

- 16 Näytöt
- 17 "Venttiili"
- 18 Näppäimet
- 19 "Kahvimäärä"-kiertosäädin
- 20 ON-/OFF-painike

Näyttö	Nimitys
	Valmiustilannäyttö
	2 annosta -näyttö
	Vesi-näyttö
	Tippa-astia-näyttö
	Kahvipapu-näyttö
	Suodatin-näyttö
clean	Puhdistus-näyttö
decalc	Kalkinpoisto-näyttö
	Höyry-näyttö

Hallintalaite	Nimitys
	"Kahvi"-käyttöpainike
	"2 kuppia" -valintapainike
	"Kahvin vahvuus" -valintapainike
	"Huolto"-valintapainike
	"Höyryn muodostus" -valintapainike

1.3 Yleiskuva cappuccinatoresta

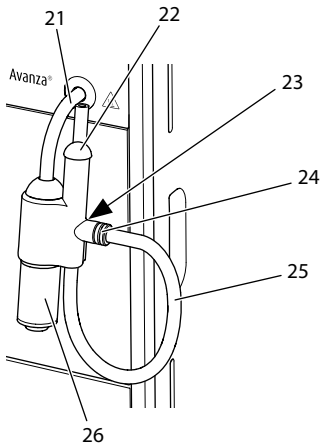

Kuva 4: Cappuccinator

- 21 Höyryputki
- 22 Ilmaliitäntä
- 23 Maitoletkun pidike
- 24 Maitoletkun liitäntä
- 25 Maitoletku
- 26 Kuuman veden tai maitovaahdon suutin

Hyvä asiakas,

kiitos, että olet valinnut Melitta® Avanza® -kahvautomaatin.

Tämä käyttöohje auttaa sinua tutustumaan laitteen monipuolisiin mahdollisuuksiin ja kokemaan parhaimpia kahvinautintoja.

Lue tämä käyttöohje tarkasti. Näin välttyä henkilö- ja omaisuusvahingoilta. Säilytä käyttöohje huolellisesti. Mikäli annat laitteen eteenpäin, anna laitteen mukana myös tämä käyttöohje.

Melitta ei vastaa vahingoista, jotka aiheutuvat käyttöohjeen noudattamatta jättämisestä.

Jos haluat lisätietoja tai jos sinulla on kysyttävää laitteesta, ota yhteyttä Melit-

taan tai käy internetsivuillamme osoitteessa www.melitta.fi.

Toivottamme nautinnollisia hetkiä uuden laitteesi parissa.

2 Turvallisuuksesi vuoksi

CE Laitte vastaa voimassa olevia eurooppalaisia direktiivejä ja se on rakennettu tekniikan uusimman tason mukaisesti. Tästä huolimatta on olemassa jäännösriskkejä.

Vaarojen välttämiseksi on noudatettava turvallisuusohjeita. Melitta ei vastaa vahingoista, jotka aiheutuvat turvallisuusohjeiden noudattamatta jättämisestä.

2.1 Käyttötarkoitus

Laitetta käytetään kahvijuomien valmistamiseen kahvipavuista sekä maitovaahdon valmistamiseen ja veden kuumentamiseen.

Laitte on tarkoitettu kotitalouskäyttöön.

Kaikenlainen muu käyttö on käyttötarkoituksen vastaista ja voi johtaa henkilö- ja omaisuusvahinkoihin. Melitta ei vastaa vahingoista, jotka aiheutuvat laitteen käyttötarkoituksen vastaisesta käytöstä.

2.2 Sähkövirran aiheuttamat vaarat

Jos laite tai virtajohto on vaurioitunut, on olemassa sähköiskun aiheuttama hengenvaara.

Noudata seuraavia turvallisuusohjeita välttääksesi sähkövirran aiheuttamat vaarat:

- Älä käytä vaurioitunutta virtajohtoa.
- Viallisen virtajohdon saa vaihtaa ainoastaan valmistaja tai valmistajan huoltopalvelu tai huoltokumppani.
- Älä avaa laitteen koteloon kiinteästi ruuvattuja suojuksia.
- Käytä laitetta vain, kun se on teknisesti moitteettomassa kunnossa.
- Vain valtuutettu korjaamo saa korjata viallisen laitteen. Älä korjaa laitetta itse.
- Älä tee mitään muutoksia laitteeseen, sen rakenteeseen tai lisävarusteisiin.
- Älä upota laitetta veteen.
- Virtajohto ei saa joutua kosketukseen veden kanssa.

2.3 Palovammojen vaara

Laitteesta pääsevät nesteet ja höyryt voivat olla erittäin kuumia. Myös laitteen tietyt osat kuumelevat huomattavasti.

Noudata seuraavia turvallisuusohjeita välttääksesi palovammoilta:

- Vältä ihokosketusta laitteesta tulevien nesteiden ja höyryjen kanssa.

- Älä koske suuttimiin ja höyryputkeen juoman valmistuksen aikana tai heti sen jälkeen. Odota, kunnes rakenneosat ovat jäähtyneet.

2.4 Muut vaarat

Noudata seuraavia turvallisuusohjeita välttääksesi henkilö- ja omaisuusvahingoilta:

- Älä käytä laitetta kaapissa tai muussa vastaavassa paikassa.
- Älä koske laitteen sisäpuolelle sen ollessa käynnissä.
- Pidä laite ja siihen kuuluva virtajohto alle 8-vuotiaiden lasten ulottumattomissa.
- Yli 8-vuotiaat lapset sekä sellaiset henkilöt, joilla on jokin fyysinen, aistimuksellinen tai henkinen rajoite tai joilta puuttuu tietoa ja kokemusta laitteen käytöstä, saavat käyttää laitetta vain valvonnassa tai jos heidät on perehdytetty laitteen turvalliseen käyttöön ja he ymmärtävät käytön aiheuttamat vaarat.
- Lapset eivät saa leikkiä laitteella. Alle 8-vuotiaat lapset eivät saa suorittaa laitteen puhdistusta tai huoltoa. Yli 8-vuotiaiden lasten suorittamia puhdistus- ja huoltotoimenpiteitä on valvottava.
- Jos laite on pidemmän aikaa ilman valvontaa, kytke se irti virtalähteestä.
- Laitetta ei saa käyttää yli 2000 m korkeudessa.
- Noudata laitteen ja sen osien puhdistuksessa vastaavassa

luvussa annettuja ohjeita
(*Hoito ja huolto* sivulla 274).

3 Ensiaskleet

Tässä luvussa kuvataan, miten laite valmistetaan käyttökuntoon.

3.1 Laitteen purkaminen pakkauksesta

- Pura laite pakkauksesta. Poista laitteesta pakkausmateriaalit, teipit ja suojakalvot.
- Säilytä pakkausmateriaalit myöhempiä kuljetuksia ja mahdollista palauttamista varten.

Tieto

Laitteessa voi olla jälkiä kahvista ja vedestä. Laite on tarkastettu tehtaalla moitteettoman toiminnan takaamiseksi.

3.2 Toimituslaajuuden tarkastaminen

Tarkasta alla olevan listan avulla, että toimitus sisältää kaikki tarvittavat osat. Jos jokin osista puuttuu, ota yhteys paikalliseen jälleenmyyjään.

- cappuccinatore
- maitoletku
- ruuvain vesisuodatinta varten
- testiliuska veden kovuuden määrittämiseen

3.3 Laitteen sijoittaminen paikalleen

Noudata seuraavia ohjeita:

- Älä sijoita laitetta kosteaan tilaan.
- Aseta laite tukevalle, tasaiselle ja kuivalle pinnalle.
- Älä aseta laitetta astianpesuautaiden tms. läheisyyteen.
- Älä aseta laitetta kuumalle pinnalle.
- Säilytä riittävä, noin 10 cm:n etäisyys seinään ja muihin esineisiin. Laitteen yläpuolella tulisi olla vähintään 20 cm tyhjää tilaa.

- Sijoita virtajohto niin, etteivät terävät reunat tai kuumat pinnat pääse vaurioittamaan sitä.

3.4 Laitteen kytkeminen sähköverkkoon

Noudata seuraavia ohjeita:

- Varmista, että verkkojännite vastaa laitteen käyttöjännitettä, joka on ilmoitettu luvussa *Tekniset tiedot* (katso taulukko *Tekniset tiedot* sivulla 281).
- Kytke laite vain asianmukaisesti asennettuun suojakosketinpistorasiaan. Epäselvissä tapauksissa käänny sähköalan ammattilaisen puoleen.
- Suojakosketinpistorasian on oltava suojattu vähintään 10 A:n sulakkeella.

3.5 Cappuccinatoren kytkeminen

Cappuccinatorella voidaan valmistaa kuumaa vettä ja maitovaahtoa.

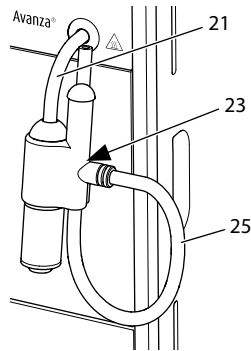

Kuva 5: Cappuccinatoren kytkeminen

1. Liitä cappuccinatoreen höyryputki (21). Työnnä cappuccinatoren liitäntä höyryputken vasteseeseen saakka.
2. Yhdistä maitoletku (25) cappuccinatoreen.
3. Mikäli et halua vielä käyttää maitoa, voit kiinnittää maitoletkun pidikkeen (23).

3.6 Laitteen ensimmäinen päällekytkentä

Kun kytket laitteen ensimmäisen keran päälle, se suorittaa automaattisen huuhtelun. Kuumaa vettä valuu ensin cappuccinatoresta, sitten suuttimesta. Samalla laite ilmataan.

VAROITUS

Ulos virtaavaa kuumaa vettä ja kuuma höyrputki

- Älä koske ulosvirtaavaan kuumaan veteen.
- Älä koske höyrputkeen käytön aikana tai heti sen jälkeen. Odota, kunnes höyrputki on jäähtynyt.

Tieto

- Ensimmäisen käyttöönoton jälkeen suosittelemme kaatamaan kaksi ensimmäistä kahvikupillista pois.
- Mikäli haluat käyttää vesisuodatinta, aseta se paikalleen vasta ensimmäisen käyttöönoton jälkeen.

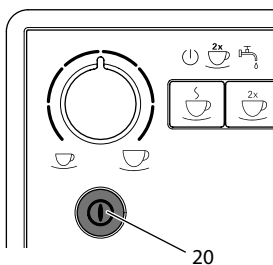

Kuva 6: ON-/OFF-painike

Edellytys: Laite on asetettu paikalleen ja kytketty sähköverkkoon.

1. Aseta astia cappuccinatoren alle.
2. Paina ON-/OFF-painiketta (20).
 - » Valmiustilan näyttöön syttyy valo lyhyesti.
 - » Vesi-näyttöön syttyy valo kehoittaen täyttämään vesisäiliön.
3. Avaa vesisäiliön kansi ja poista vesisäiliö laitteesta yläkautta kahvasta vetäen.

4. Huuhtele vesisäiliö puhtaalla vedellä. Täytä vesisäiliöön puhdasta vettä.
5. Aseta vesisäiliö ylhäältä käsin paikalleen laitteeseen. Sulje kansi.

» Höyry-näyttöön syttyy valo kehoittaen avaamaan venttiilin.



6. Avaa venttiili.
 - » Cappuccinatoresta valuu kuumaa vettä.



7. Kun kuuman veden valuminen cappuccinatoresta on loppunut, sulje venttiili.

» Suuttimesta valuu kuumaa vettä.
» Laite on ilmattu.

8. Täytä kahvipapusaäiliöön kahvipapuja (katso luku 4.2 *Kahvipapujen lisääminen kahvipapusaäiliöön* sivulla 265).
9. Tarvittaessa voit joko
 - a) säätää veden kovuutta (katso luku 6.3 *Veden kovuuden asettaminen* sivulla 271) tai
 - b) kiertää vesisuodattimen paikalleen (katso luku 7.6 *Vesisuodattimen käyttäminen* sivulla 278).

4 Peruskäyttö

4.1 Laitteen kytkeminen päälle ja pois päältä

Ennen kuin kytket laitteen päälle ensimmäisen käyttöönoton yhteydessä, lue luku 3.6 *Laitteen ensimmäinen päällekytkentä* sivulla 264.

Tieto

- Kun laite kytketään päälle ja pois päältä, se suorittaa automaattisen huuhtelun.
- Huuhtelun yhteydessä huuhteluvettä ohjataan myös tippa-astiaan.

Laitteen kytkeminen päälle

1. Aseta astia suuttimen alle.
 2. Paina ON-/OFF-painiketta (20).
- » Laite lämpiää ja suorittaa automaattisen huuhtelun.
 - » Laite kytkeytyy valmiustilaan.

Tieto

Päällekytkennän jälkeen ei suoriteta automaattista huuhtelua, jos laite on ollut vain lyhyesti kytkettynä pois päältä.

Laitteen kytkeminen pois päältä

1. Aseta astia suuttimen alle.
 2. Paina ON-/OFF-painiketta (20).
- » Laite suorittaa automaattisen huuhtelun.
 - » Laite kytkeytyy pois päältä.

Tieto

- Laite kytkeytyy automaattisesti pois päältä, jos sitä ei käytetä pidempään aikaan. Myös tällöin laite suorittaa automaattisen huuhtelun.
- Aikaväli, jonka jälkeen laite kytkeytyy pois päältä, voidaan asettaa huolto-tilassa 1 (katso luku 6.2 *Automaattisen virrankatkaisun asettaminen* sivulla 270).
- Huuhtelua ei suoriteta, jos viimeisen päällekytkennän jälkeen ei ole valmistettu juomia tai jos vesisäiliö on tyhjä.

4.2 Kahvipapujen lisääminen kahvipapusäiliöön

Paahdetut kahvipavut menettävät arominsa. Lisää kahvipapusäiliöön vain niin paljon papuja kuin käytät seuraavan 3–4 päivän aikana.

HUOMIO

Sovellettomien kahvilaatujen käyttö voi aiheuttaa kahvimyllyn tahmaantumista.

- Älä käytä pakastekuivattuja tai karamellisoituja kahvipapuja.
- Älä käytä kahvijauhetta tai pikakahvi-tuotteita.

Tieto

Papulajia vaihdettaessa kahvimyllyssä voi olla vielä jäännöksiä edellisestä papulajista.

Vaikka kahvipapusäiliö tyhjenee kokonaan ja sen jälkeen täytetään toista papulajia, kahvimyllyssä on vielä jäännöksiä edellisestä papulajista. Näin ollen kaksi ensimmäistä kupillista voivat vielä sisältää vanhaa papulajia.

🔊 Vilkkuva *Kahvipapu*-näyttö kehottaa täyttämään kahvipapuja.

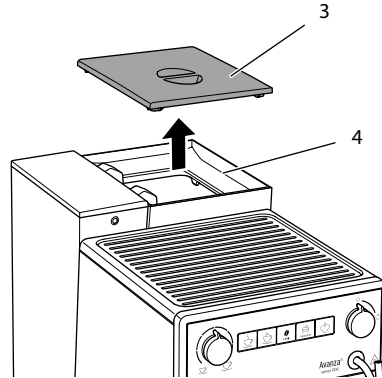

Kuva 7: Kahvipapusäiliön kannen avaaminen

1. Avaa kahvipapusäiliön (3) kansi (4).
2. Lisää kahvipapusäiliöön kahvipapuja.
3. Sulje kahvipapusäiliön kansi.
Näyttö ei enää vilku, kun kahvia valmistetaan seuraavan kerran.

Jos kahvipapusäiliö tyhjenee juoman valmistuksen aikana, kahvin annostelu keskeytyy ja *Kahvipapu*-näyttö vilkkuu. Täytettyäsi kahvipapusäiliöön kahvipapuja

näytön vilkunta jatkuu vielä. Painettuasi kahvin käyttöpainiketta kahvipavut putoavat kahvimyllyyn. Kahvi valmistetaan ja näytön vilkunta päättyy. *Valmiustilanäytössä* ja *Kahvipapu*-näytössä palaa valo.

4.3 Veden lisääminen

Parhaan mahdollisen kahvinautinnon takaamiseksi käytä vain raikasta, kylmää ja hiilihapotonta vettä. Vaihda vesi päivittäin.

Tieto

Veden laatu vaikuttaa ratkaisevasti kahvin makuun. Käytä tämän vuoksi vesisuodattinta (katso luvut 7.6 *Vesisuodattimen käyttäminen* sivulla 278 ja 6.3 *Veden kovuuden asettaminen* sivulla 271).

 *Vesi*-näytössä palava valo kehottaa täyttämään vettä.

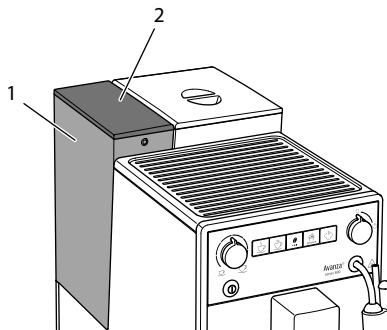

Kuva 8: Vesisäiliön poistaminen

1. Avaa vesisäiliön (1) kansi (2) ja poista vesisäiliö kahvasta vetäen laitteesta.
2. Täytä vesisäiliö vedellä.
3. Aseta vesisäiliö ylhäältä käsin paikalleen laitteeseen. Sulje kansi.

4.4 Kahviuomien suuttimen säätäminen

Suuttimen (7) korkeus on säädettävissä. Aseta suuttimen ja astian välinen etäisyys mahdollisimman pieneksi. Työnnä suuttinta astian koosta riippuen ylös- tai alaspäin.

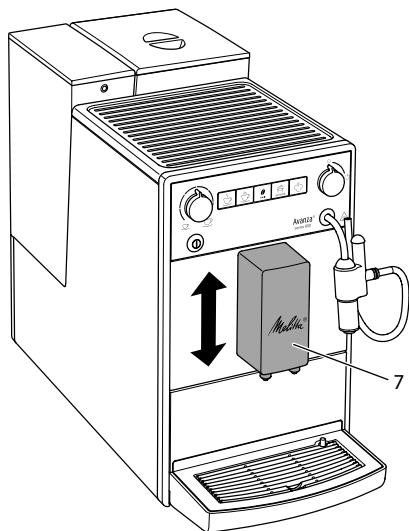

Kuva 9: Kahviuomien suuttimen säätäminen

4.5 Maidon käyttäminen

Parhaan mahdollisen kahvinautinnon takaamiseksi käytä kylmää maitoa.

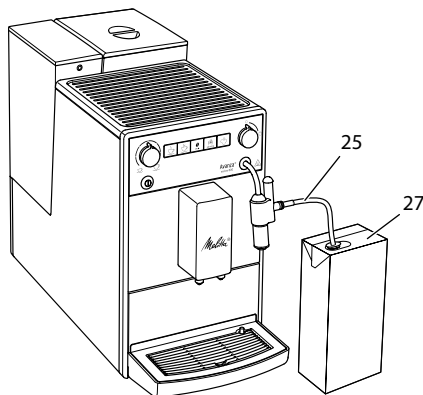

Kuva 10: Tavanomainen maitopakkaus

1. Ota maitoletku (25) pidikkeestä.
2. Työnnä maitoletku tavanomaiseen maitopakkaukseen (27) tai maidolla täytettyyn astiaan.

Jotta imetään riittävä määrä maitoa, letkun pää ei saa koskettaa pakkauksen pohjaa.

4.6 Tippa-astian ja kahvinporosäiliön tyhjentäminen

 Kun tippa-astia (9) ja kahvinporosäiliöt (8) ovat täynnä, *Tippa-astia*-näytössä palaa valo kehottaen tyhjentämään säiliöt. Näyttö näkyy noin 8 juoma-annoksen valmistuksen jälkeen.

Myös esiin pistävä koho (14) osoittaa, että tippa-astia on täynnä.

Tyhjennä aina molemmat säiliöt. Kun tippa-astia on vedetty ulos, *Tippa-astia*-näyttö vilkkuu.

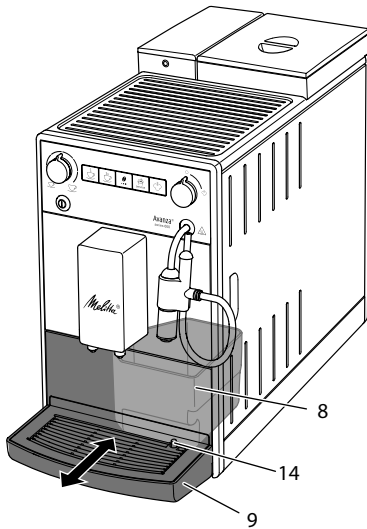

Kuva 11: Tippa-astian ja kahvinporosäiliön tyhjentäminen

- Poista tippa-astia (9) laitteesta eteenpäin vetämällä.
- Poista kahvinporosäiliö (8) ja tyhjennä se.
- Tyhjennä tippa-astia.
- Aseta kahvinporosäiliö paikalleen.
- Työnnä tippa-astia takaisin laitteeseen.

Tieto

Mikäli tyhjennät tippa-astian ja kahvinporosäiliön laitteen ollessa pois päältä, laite ei rekisteröi toimenpidettä. Tämän vuoksi on mahdollista, että laite kehottaa tyhjentämään tippa-astian ja kahvinporosäiliön, vaikka ne eivät olisikaan vielä täynnä.

5 Juumien valmistaminen

Juumien valmistukseen on kaksi mahdollisuutta:

- kahvijuomien valmistus kahvijuomien suuttimesta tai
- kuuman veden ja maitovaahdon valmistus cappuccinatoressa.



Huomaa:

- Vesisäiliössä tulee aina olla riittävästi vettä. Täyttömäärän ollessa liian alhainen laite kehottaa lisäämään sitä.
- Myös kahvipapusaäiliössä on aina oltava riittävästi kahvipapuja. Mikäli kahvipaput loppuvat, laite keskeyttää kahviuoman valmistamisen.
- Laite ei ilmoita puuttuvasta maidosta.
- Juomia varten olevien astioiden tulee olla riittävän suuria. Enimmäiskahvimäärä on 220 ml.

5.1 Kahvin vahvuuden asettaminen

Kun laite on käyttövalmis, se näyttää tällä hetkellä asetettuna olevan kahvin vahvuuden.

Kahvin vahvuus voidaan asettaa seuraaviksi:

Näyttö	Kahvin vahvuus
	mieto
	normaali
	vahva

 Kahvin vahvuuden voi säätää painamalla kerran tai useita kertoja "Kahvin vahvuus"-valintapainiketta.

Kahvin vahvuuden voi säätää ennen juoman valmistusta tai jauhamisprosessin aikana.

Tieto

Kun laite kytketään pois päältä, se tallentaa viimeksi asetetun kahvin vahvuuden.

5.2 Kahvimäärän asettaminen

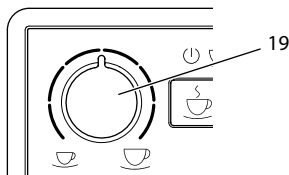

Kuva 12: Kahvimäärän asettaminen

Kahvimäärän voi säätää "Kahvimäärä"-kiertosäätimestä (19).

Kahvimäärän voi säätää ennen juoman valmistusta tai valmistuksen aikana.

Kahvimäärän voi valita portaattomasti 25 ml:n ja 220 ml:n väliseltä alueelta.

5.3 Kahviuoman valmistaminen

Edellytys: Laite on käyttövalmis.

1. Aseta astia suuttimen alle.
2.  Paina "Kahvi"-käyttöpainiketta.
 - » Jauhamisprosessi ja juoman valutus käynnistyvät.
 - » Juoman valutus päättyy automaattisesti.
3. Poista astia.

5.4 Kahvin valmistuksen keskeyttäminen



Jos haluat keskeyttää kahviuoman valmistuksen ennenaikaisesti, paina käyttöpainiketta uudelleen.

5.5 Kahden kahviuoman valmistaminen yhtä aikaa

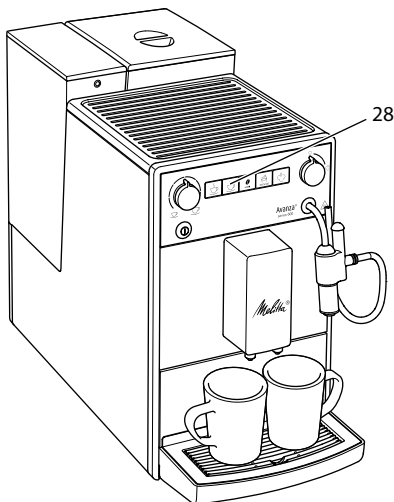
"2 kuppia"-valintapainikkeella valmistat kaksi kahviuomaa samalla kertaa. Kun kaksi kupillista valmistetaan samalla kertaa, laite suorittaa kaksi jauhamisprosessia.



Kuva 13: Kahden kupillisen valmistus

1. Aseta suuttimen alle kaksi astiaa.
2.  Paina "2 kuppia"-valintapainiketta (28).
 - »  2 annosta -näytössä palaa valo.
3.  Paina "Kahvi"-käyttöpainiketta.
 - » Jauhamisprosessi ja juoman valutus käynnistyvät.
 - » Juoman valutus päättyy automaattisesti.
4. Ota molemmat astiat.

Tieto

- Asetus koskee vain yhtä juoman valmistusta.
- Mikäli et valmista kahviuomaa 1 minuutin kuluessa, palaa laite yhden kupillisen asetuksiin.

5.6 Maitovaahdon valmistaminen

Maitovaahdot valmistetaan cappuccinatoren kanssa. Maitovaahdon valmistukseen tarvitaan vesihöyryä.

VAROITUS

Ulosvirtaava vesihöyry ja kuuma höyryputki

- Älä koske ulos virtaavaan vesihöyryyn.
- Älä koske höyryputkeen käytön aikana tai heti sen jälkeen. Odota, kunnes höyryputki on jäähtynyt.

Edellytykset: Laite on käyttövalmis.

Cappuccinatore on kytketty laitteeseen ja maito on liitettyinä.

1. Aseta astia cappuccinatoren alle.

2.  Paina "Höyryn muodostus" -valintapainiketta.

- »  Vilkkuva Höyry-näyttö ilmaisee, että laite kuumenee höyryn muodostamista varten.
- » Sen jälkeen Höyry-näytössä palava valo ilmaisee, että höyryn muodostaminen on valmis.

3.  Avaa venttiili.

- » Juoman valutus käynnistyy.

4.  Sulje venttiili.

- » Juoman valutus pysähtyy.

5. Poista astia.
6. Voit valmistaa lisää juomia tai huuhtella cappuccinatoren:

- a) Valmista lisää juomia ja huuhtele cappuccinatore myöhemmin.
- b) Huuhtele cappuccinatore alla olevien ohjeiden mukaan.

Tieto

30 sekunnin kuluttua laite kytkeytyy automaattisesti höyrytilasta valmiustilaan. Painamalla "Höyryn muodostus" -valintapainiketta laitteen voi kytkeä ennen aikaisesti valmiustilaan.

Cappuccinatoren huuhtelevminen

1. Täytä astia puhtaalla vedellä.
2. Upota maitoletku täyteen astiaan. Jotta imetään riittävä määrä vettä, letkun pää ei saa koskettaa pakkauksen pohjaa.
3. Aseta tyhjä astia cappuccinatoren alle.

4.  Paina "Höyryn muodostus" -valintapainiketta.

- »  Vilkkuva Höyry-näyttö ilmaisee, että laite kuumenee höyryn muodostamista varten.
- » Sen jälkeen Höyry-näytössä palava valo ilmaisee, että höyryn muodostaminen on valmis.

5.  Avaa venttiili.

6.  Kun tyhjään astiaan virtaa puhdasta vettä ja höyryn seosta, sulje venttiili.

- » Cappuccinatore on huuhdeltu.

Tieto

Suosittellemme, että:

- huuhtelevminen lisäksi cappuccinatore puretaan ja puhdistetaan säännöllisesti (katso luku 7.2 *Cappuccinatoren puhdistaminen* sivulla 274).
- cappuccinatore huuhdellaan kerran viikossa kahviautomaattien maitojärjestelmän puhdistukseen tarkoitetulla Melitta® PERFECT CLEAN -puhdistusaineella. Käytä puhtaata vettä sijasta maitojärjestelmän puhdistusaineliuosta.

5.7 Kuuman veden valmistaminen

Kuuma vesi valmistetaan cappuccinatorilla.

VAROITUS

Ulos virtaavaa kuumaa vettä ja kuuma höyryputki

- Älä koske ulosvirtaavaan kuumaan veteen.
- Älä koske höyryputkeen käytön aikana tai heti sen jälkeen. Odota, kunnes höyryputki on jäähtynyt.

Edellytykset: Laite on käyttövalmis. Cappuccinatore on kytketty.

1. Aseta astia cappuccinatoren alle.



2. Avaa venttiili.

» Juoman valutus käynnistyy.



3. Sulje venttiili.

» Juoman valutus pysähtyy.

4. Poista astia.

6 Perusasetusten muuttaminen

Laitteen perusasetuksia voi muuttaa useiden toimintojen avulla. Toiminnot on jaettu kahteen huoltotilaan.

6.1 Huoltotila 1

Jokaiselle toiminnolle on määritetty näyttö.

Huoltotila 1	
Näyttö	Toiminto
	Automaattinen virrankatkaisu
	Veden kovuus
	Loppuhuuhtelu
	Suodatinohjelma

Huoltotila 1

Näyttö	Toiminto
clean	Puhdistusohjelma
decalc	Kalkinpoisto-ohjelma
	Suodatuslämpötila

Avaa huoltotila 1 seuraavalla tavalla:

Edellytys: Laite on käyttövalmis.

1. Avaa huoltotila 1 painamalla "Huolto"-valintapainiketta yli 2 sekuntia.
 - » **Valmiustilanäyttö** vilkkuu nopeasti ja 2 annosta -näytössä palaa valo.
2. Pääset haluamaasi toimintoon painamalla "Huolto"-valintapainiketta kerran tai useita kertoja.
 - » Näytössä palaa valo valitun toiminnon mukaisesti, katso taulukko *Huoltotila 1*.
 - » Palavien kahvipapususymbolien määrä ilmaisee toiminnon aktiivisen asetuksen.

Painamalla "Kahvi"-käyttöpainiketta poistut huoltotilasta ilman asetusten tallentamista.





Tieto

Jos mitään muuta painiketta ei paineta 1 minuutin kuluessa, laite palaa valmiustilaan.

6.2 Automaattisen virrankatkaisun asettaminen

Jos laite on pidemmän ajan käyttämättä, se kytkeytyy ensin energiansäästötilaan. Sen jälkeen laite kytkeytyy pois päältä määritetyn ajan kuluttua.





Seuraavat asetukset ovat mahdollisia:

Näyttö	Energiansäästötilaan:	Poiskytkentä:
	3 minuutin kuluttua	30 minuutin kuluttua
	10 minuutin kuluttua	1 tunnin kuluttua
	20 minuutin kuluttua	4 tunnin kuluttua
 vilkkuvat	30 minuutin kuluttua	8 tunnin kuluttua

Tieto

Energiansäästötila päätetään painamalla vapaavalintaista painiketta.

Edellytys: Laite on käyttövalmis.

-  Avaa huoltotila 1 painamalla "Huolto"-valintapainiketta yli 2 sekuntia.
-   Paina "Huolto"-valintapainiketta niin monta kertaa, että näytössä näkyy *Automaattinen virrankatkaisu*-toiminto.
-  Paina "Kahvin vahvuus" -valintapainiketta niin monta kertaa, että haluamasi aika näkyy näytössä.
-  Voit avata seuraavan toiminnon tai poistua huoltotilasta:
 - Siirryt seuraavaan toimintoon painamalla lyhyesti "Huolto"-valintapainiketta.
 - Painamalla "Huolto"-valintapainiketta yli 2 sekuntia tallennat asetukset ja poistut huoltotilasta.

6.3 Veden kovuuden asettaminen



Veden kovuuden asetuksella säädellään, kuinka usein laite kehottaa suorittamaan kalkinpoiston. Mitä kovempi vesi, sitä useammin laitteelle pitää suorittaa kalkinpoisto.

Tieto





Jos käytössä on vesisuodatin, veden kovuutta ei voida säätää (katso luku 7.6 *Vesisuodattimen käyttäminen* sivulla 278). Vesisuodattimen ollessa paikallaan veden kovuus on asetettu pehmeäksi.

Määritä veden kovuus mukana toimitetulla testiliuskalla. Noudata testiliuskan pakkauskassa olevia ohjeita sekä taulukkoa *Veden kovuusalue* sivulla 282.

Seuraavat asetukset ovat mahdollisia:

Näyttö	Veden kovuus
	Pehmeä, kalkinpoisto 150 litran jälkeen
	Keskikova, kalkinpoisto 100 litran jälkeen
	Kova, kalkinpoisto 70 litran jälkeen
 vilkkuvat	Hyvin kova, kalkinpoisto 30 litran jälkeen
Ei <i>kahvipapuja</i>	Vesisuodatin on käytössä. Säätö ei ole mahdollista.

Edellytys: Laite on käyttövalmis.

-  Avaa huoltotila 1 painamalla "Huolto"-valintapainiketta yli 2 sekuntia.
-   Paina "Huolto"-valintapainiketta niin monta kertaa, että näytössä näkyy *Veden kovuus*-toiminto.
-  Paina "Kahvin vahvuus" -valintapainiketta niin monta kertaa, että haluamasi veden kovuus näkyy näytössä.
-  Voit avata seuraavan toiminnon tai poistua huoltotilasta:
 - Siirryt seuraavaan toimintoon painamalla lyhyesti "Huolto"-valintapainiketta.
 - Painamalla "Huolto"-valintapainiketta yli 2 sekuntia tallennat asetukset ja poistut huoltotilasta.

6.4 Loppuhuuhdelun ottaminen käyttöön / poistaminen käytöstä

Kahvijärjestelmä huuhdellaan aina välittömästi päälle kytkemisen jälkeen. Vain loppuhuuhdelun voi ottaa käyttöön tai pois käytöstä. Jos se on otettu käyttöön, kahvijärjestelmä huuhdellaan virrankatkaisun jälkeen.





Tieto

Suosittelemme, että loppuhuuhdelua ei poisteta pysyvästi käytöstä, koska loppuhuuhdelu puhdistaa kahvijärjestelmän.

Seuraavat asetukset ovat mahdollisia:

Näyttö	Loppuhuuhdelu
	Käytössä
Ei kahvipapuja	Ei käytössä

Edellytys: Laite on käyttövalmis.

-  Avaa huoltotila 1 painamalla "Huolto"-valintapainiketta yli 2 sekuntia.
-   Paina "Huolto"-valintapainiketta niin monta kertaa, että näytössä näkyy *Loppuhuuhdelu*-toiminto.
-  Paina "Kahvin vahvuus" -valintapainiketta niin monta kertaa, että loppuhuuhdelu on otettu käyttöön tai pois käytöstä.
-  Voit avata seuraavan toiminnon tai poistua huoltotilasta:
 - Siirryt seuraavaan toimintoon painamalla lyhyesti "Huolto"-valintapainiketta.
 - Painamalla "Huolto"-valintapainiketta yli 2 sekuntia tallennat asetukset ja poistut huoltotilasta.





6.5 Suodatuslämpötilan asettaminen

Suodatuslämpötila vaikuttaa juoman makuun.

Seuraavat asetukset ovat mahdollisia:



Näyttö	Suodatuslämpötila
	alhainen
	keskitaso
	korkea

Edellytys: Laite on käyttövalmis.

-  Avaa huoltotila 1 painamalla "Huolto"-valintapainiketta yli 2 sekuntia.
-   Paina "Huolto"-valintapainiketta niin monta kertaa, että näytössä näkyy *Suodatuslämpötila*-toiminto.
-  Paina "Kahvin vahvuus" -valintapainiketta niin monta kertaa, että haluamasi suodatuslämpötila näkyy näytössä.
-  Voit avata seuraavan toiminnon tai poistua huoltotilasta:
 - Siirryt seuraavaan toimintoon painamalla lyhyesti "Huolto"-valintapainiketta.
 - Painamalla "Huolto"-valintapainiketta yli 2 sekuntia tallennat asetukset ja poistut huoltotilasta.





6.6 Huoltotila 2

Jokaiselle toiminnolle on määritetty näyttö.

Huoltotila 2	
Näyttö	Toiminto
	Tehdasasetukset
	Ilmaus

Avaa huoltotila 2 seuraavalla tavalla:

Edellytys: Laite on käyttövalmis.

- 
 Avaa huoltotila 2 painamalla "Huolto"-valintapainiketta ja lisäksi "Kahvi"-käyttöpainiketta yli 2 sekuntia.
 - »   *Valmiustilanäyttö* ja 2 annosta -näyttö vilkkuvat nopeasti.
-  Pääset haluamaasi toimintoon painamalla "Huolto"-valintapainiketta kerran tai useita kertoja.
 - » Näytössä palaa valo valitun toiminnon mukaisesti, katso taulukko *Huoltotila 2*.
 - » Palavien kahvipapusymbolien määrä ilmaisee toiminnon aktiivisen asetuksen.

Painamalla "Kahvi"-käyttöpainiketta poistut huoltotilasta ilman asetusten tallentamista.







Tieto

Jos mitään muuta painiketta ei paineta 1 minuutin kuluessa, laite palaa valmiustilaan.

6.7 Laitteen tehdasasetusten palauttaminen

Voit palauttaa laitteeseen sen tehdasasetukset. Tehdasasetusten palauttaminen johtaa toimintojen asetusarvojen menettämiseen.

Edellytys: Laite on käyttövalmis.

- 
 Avaa huoltotila 2 painamalla "Huolto"-valintapainiketta ja lisäksi "Kahvi"-käyttöpainiketta yli 2 sekuntia.
- 
 Paina "Huolto"-valintapainiketta niin monta kertaa, että näytössä näkyy *Tehdasasetukset*-toiminto.
-  Paina "Kahvin vahvuus" -valintapainiketta niin monta kertaa, että näytössä palaa yksi kahvipapu.
-  Painamalla "Huolto"-valintapainiketta yli 2 sekuntia palautat laitteeseen tehdasasetukset ja poistut huoltotilasta.

6.8 Jauhatusasteen säätäminen

Kahvijauheen jauhatusaste vaikuttaa kahvin makuun.

Kun säädät jauhatusasteen hienommaksi, kahvin maku vahvenee.

HUOMIO

Hyvin hienoksi jauhettu kahvijauhe voi tukkia suodatusyksikön.

- Jauhatusaste on asetettu tehtaalla optimaaliseksi. Säädä jauhatusaste aikaisintaan 100 kahviannoksen jälkeen (noin 1 kuukauden kuluttua, kahvin kulutuksesta riippuen).
- Älä säädä liian hienoa jauhatusastetta. Jauhatusaste on säädetty ihanteelliseksi, kun kahvi valuu suuttimesta tasaisesti ja kun sen pinnalle syntyy hieno, paksu crema.

Säädä jauhatusaste kahvimyllyn käydessä.

Edellytys: Laite on käyttövalmis.

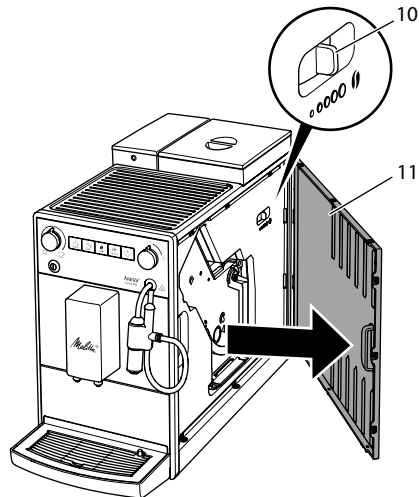

Kuva 14: Jauhatusasteen säätäminen

- Avaa suojus (11). Pidä sitä varten kiinni laitteen oikealla puolella olevasta syvennyksestä, ja irrota suojus sivulle vetäen.
- Valmista haluamasi kahvijuooma.

- Säädä vipua (10) vasemmalle tai oikealle kahvimyllyn käydessä.
Vasemmalle = hienompi jauhatusaste
Oikealle = karkeampi jauhatusaste
- Aseta suojus (11) laitteeseen ja työnnä se sivulle niin, että se lukittuu paikalleen.

7 Hoito ja huolto

Hoitamalla ja huoltamalla laitettasi säännöllisesti varmistat juomien tasaisen korkean laadun.

7.1 Yleinen puhdistus

Puhdista laite säännöllisesti. Poista ulkoiset maito- ja kahviroskeet välittömästi.

HUOMIO

Tarkoitukseen soveltumattomien puhdistusaineiden käyttö voi naarmuttaa pintaa.

- Älä käytä hankaavia liinoja, sieniä tai puhdistusaineita.

Edellytys: Laite on kytketty pois päältä.

- Puhdista laite ulkopuolelta pehmeällä, kostealla liinalla ja tavanomaisella astianpesuaineella.
- Huuhtelee tippa-astia, kahvinporosäiliö ja kuppiritilä. Käytä pehmeää, kosteaa liinaa sekä tavanomaista astianpesuainetta.
Kahvinporosäiliön voi pestä astianpesukoneessa.
- Puhdista kahvipapusaäiliö pehmeällä, kuivalla liinalla.

7.2 Cappuccinatoren puhdistaminen

Laitteen vaurioitumisen välttämiseksi suosittelemme, että cappuccinatore ja maitoletku puhdistetaan säännöllisesti.

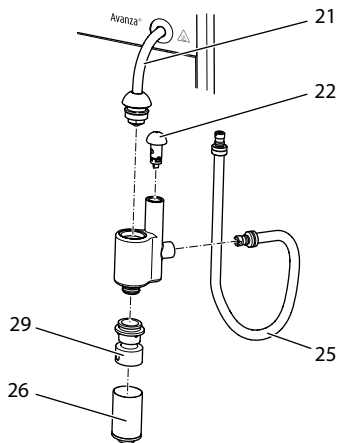

Kuva 15: Cappuccinatoren purkaminen

- Vedä cappuccinatore höyryputkesta (21) irti.
- Vedä cappuccinatoresta seuraavat osat irti:
 - maitoletku (25)
 - ilmaliitäntä (22)
 - maitovaahdon suutin (26)
 - suuttimen sisäke (29).
- Puhdista cappuccinatore ja yksittäiset osat lämpimällä vedellä.
- Kokoa cappuccinatore.
- Liitä cappuccinatore laitteeseen (katso luku 3.5 *Cappuccinatoren kytkeminen* sivulla 263).

7.3 Suodatusyksikön puhdistaminen

Laitteen vaurioitumisen välttämiseksi suosittelemme, että suodatusyksikkö puhdistetaan kerran viikossa.

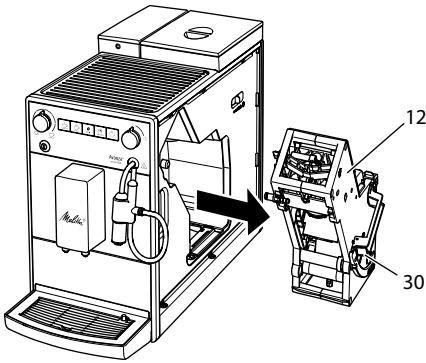

Kuva 16: Suodatusyksikön irrottaminen

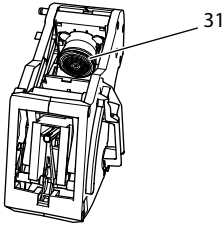

Kuva 17: Suodatusyksikön puhdistaminen

Edellytys: Laite on kytketty pois päältä.

1. Avaa suojus (11). Pidä sitä varten kiinni laitteen oikealla puolella olevasta syvennyksestä, ja irrota suojus sivulle vetäen.
2. Paina punaista vipua (30) suodatusyksikön kahvassa (12), ja pidä se painettuna. Käännä kahvaa myötäpäivään, kunnes se lukittuu vasteeseen.
3. Vedä suodatusyksikkö ulos laitteesta kahvasta kiinni pitäen.
4. Huuhtelee suodatusyksikkö kokonaisuudessaan huolellisesti kaikilta puolilta juoksevan veden alla. Huolehdi erityisesti, että sihtiin (31) ei jää kahvin jäännöksiä.
5. Anna suodatusyksikön kuivua.
6. Poista kahvijäännökset laitteen sisäpuolen pinnoilta pehmeällä, kuivalla liinalla.
7. Aseta suodatusyksikkö laitteeseen. Paina suodatusyksikön kahvassa olevaa punaista vipua ja käännä samalla kah-

vaa vastapäivään, kunnes se lukittuu vasteessa.

8. Aseta suojus laitteeseen ja työnnä se sivulle niin, että se lukittuu paikalleen.

Kun laite on kytkettynä päälle, *valmiustilä-näytön* ja *clean*-näytön vilkunta vuorotellen ilmaisee suodatusyksikön puuttuvan laitteesta. Suodatusyksikön paikalleen asettamisen jälkeen laite kytkeytyy valmiustilaan.

7.4 Puhdistusohjelman suorittaminen

Puhdistusohjelma poistaa laitteesta jäännökset ja vanhat kahviöljyt kahviautomaateille tarkoitetun puhdistusaineen avulla.

Laitteen vaurioiden välttämiseksi suosittelemme, että puhdistusohjelma suoritetaan 2 kuukauden välein tai kun kone antaa siihen kehotuksen.

clean Puhdistusnäytössä palavalla valolla laite kehottaa suorittamaan puhdistuksen.

VAROITUS

Kahviautomaatin puhdistusaine voi aiheuttaa ärsytystä joutuessaan kosketuksiin silmien tai ihon kanssa.

- Noudata kahviautomaatin puhdistusaineen pakkauksessa olevia käyttöohjeita.

HUOMIO

Soveltumattomien kahviautomaatin puhdistusaineiden käyttö voi aiheuttaa laitteen vaurioitumista.





- Käytä ainoastaan kahviautomaateille tarkoitettuja Melitta® PERFECT CLEAN -puhdistustabletteja.

Puhdistusohjelma kestää noin 15 minuuttia. Sitä ei pidä keskeyttää.

Puhdistusohjelma koostuu useista vaiheista. Puhdistusohjelman edistyminen ilmaistaan näytössä näkyvien kahvipapujen määrällä.







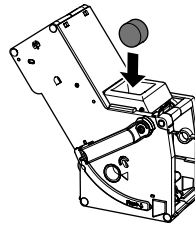



Puhdistusohjelman aikana laite suorittaa useita huuhteluita. Myös tippa-astia huuhdellaan.

Edellytys: Laite on käyttövalmis.

1.  Avaa huoltotila 1 painamalla "Huolto"-valintapainiketta yli 2 sekuntia.
 2.  **clean** Paina "Huolto"-valintapainiketta niin monta kertaa, että puhdistusohjelman näyttö tulee näkyviin.
 3.  Käynnistä puhdistusohjelma painamalla "Huolto"-valintapainiketta yli 2 sekuntia.
 - » **clean** Puhdistus-näyttö vilkkuu puhdistusohjelman päättymiseen saakka.
-  Puhdistusohjelman ensimmäinen vaihe käynnistyy. Näytössä palaa yksi kahvipapu.
- »  Tippa-astia-näytössä palaa valo kehottaen tyhjentämään tippa-astian ja kahvinporosäiliön.
4. Tyhjennä tippa-astia ja kahvinporosäiliö.
 5. Aseta tippa-astia ilman kahvinporosäiliötä paikoilleen.
 6. Aseta kahvinporosäiliö astia suuttimen alle.
 - » Laite huuhtelee kaksi kertaa.
 - » **clean** Puhdistus-näyttö vilkkuu nopeasti kehottaen poistamaan suodatusyksikön ja asettamaan siihen puhdistustabletin.
 7. Poista suodatusyksikkö. Älä kytke laitetta tällöin pois päältä.
 8. Huuhtelee suodatusyksikkö juoksevan veden alla (katso luku 7.3 Suodatusyksikön puhdistaminen sivulla 274).
 9. Aseta suodatusyksikköön puhdistustabletti. Aseta suodatusyksikkö laitteeseen.



Kuva 18: Puhdistustabletin asettaminen suodatusyksikköön

-   Puhdistusohjelman toinen vaihe käynnistyy. Näytössä palaa kaksi kahvipapua.
 - » Laite suorittaa useita huuhteluita.
 - »  Tippa-astia-näytössä palaa valo kehottaen tyhjentämään tippa-astian ja kahvinporosäiliön.
-    Puhdistusohjelman kolmas vaihe käynnistyy. Näytössä palaa kolme kahvipapua.
- 10. Tyhjennä tippa-astia ja kahvinporosäiliö.
- 11. Aseta tippa-astia ilman kahvinporosäiliötä paikoilleen.
-    Puhdistusohjelman neljäs vaihe käynnistyy. Kolme kahvipapua vilkkuvat.
- 12. Aseta kahvinporosäiliö astia suuttimen alle.
 - » Laite suorittaa useita huuhteluita.
 - »  Tippa-astia-näytössä palaa valo kehottaen tyhjentämään tippa-astian ja kahvinporosäiliön.
- 13. Tyhjennä tippa-astia ja kahvinporosäiliö.
- 14. Aseta tippa-astia ja kahvinporosäiliö paikoilleen.
 - » Puhdistusohjelma on valmis.
 - » Puhdistus-näyttö sammuu.
 - » Laite on käyttövalmis.

Tieto

Jos puhdistusohjelma keskeytyi, koska esim. sammutit laitteen vahingossa, laite on kytkettävä uudelleen päälle ja ohjeita on noudatettava vaiheesta 10 alkaen.

Laite on sen jälkeen käyttövalmis siinäkin tapauksessa, ettei sitä puhdistettu kokonaan. Täydelliseen puhdistukseen vaaditaan, että puhdistusohjelma suoritetaan alusta alkaen.

7.5 Kalkinpoisto-ohjelman suorittaminen

Kalkinpoisto-ohjelmalla poistetaan kalkkisaostumat laitteen sisäpuolelta kahvi-automateille tarkoitetun kalkinpoistajan avulla.

Laitteen vaurioiden välttämiseksi suosittelemme, että kalkinpoisto-ohjelma suoritetaan 3 kuukauden välein tai kun laite antaa siihen kehotuksen. Tästä poikkeaminen on mahdollista, jos laitteessa käytetään säännöllisesti vesisuodatinta.

decalc Kalkinpoisto-näytössä palavalla valolla laite kehottaa suorittamaan kalkinpoiston.

VAROITUS

Kalkinpoistaja voi aiheuttaa ärsytystä joutuessaan kosketuksiin silmien tai ihon kanssa.

- Noudata kalkinpoistajan pakkauksessa olevia käyttöohjeita.

VAROITUS

Ulos virtaavaa kuumaa vettä ja kuuma höyryputki

- Älä koske höyryputkeen käytön aikana tai heti sen jälkeen.
- Odota, kunnes höyryputki on jäähtynyt.

HUOMIO

Soveltumattomien kalkinpoistajien käyttö ja käyttöohjeiden noudattamatta jättäminen voivat aiheuttaa laitteen vaurioitumista.

- Käytä ainoastaan kahvi-automateille tarkoitettua nestemäistä Melitta® ANTI CALC -kalkinpoistoainetta.
- Noudata kalkinpoistajan pakkauksessa olevia käyttöohjeita.

HUOMIO

Vesisuodatin voi vaurioitua kalkinpoisto-ohjelman aikana, jos se on ruuvattuna paikalleen.





- Poista vesisuodatin (katso Kuva 19 sivulla 279).
- Aseta vesisuodatin kalkinpoisto-ohjelman ajaksi vesijohtovedellä täytettyyn astiaan.
- Kun kalkinpoisto-ohjelma on päättynyt, voit asettaa vesisuodattimen takaisin paikalleen ja jatkaa sen käyttöä.

Kalkinpoisto-ohjelma kestää noin 25 minuuttia. Sitä ei pidä keskeyttää.

Kalkinpoisto-ohjelma koostuu useista vaiheista. Puhdistusohjelman edistyminen ilmaistaan näytössä näkyvien kahvipapujen määrällä.

Kalkinpoisto-ohjelman aikana laite suorittaa useita huuhteluja. Myös tippa-astia huuhdellaan.



Edellytys: Laite on käyttövalmis.

1.  Avaa huoltotila 1 painamalla "Huolto"-valintapainiketta yli 2 sekuntia.
2.  **decalc** Paina "Huolto"-valintapainiketta niin monta kertaa, että kalkinpoisto-ohjelman näyttö tulee näkyviin.
3.  Käynnistä kalkinpoisto-ohjelma painamalla "Huolto"-valintapainiketta yli 2 sekuntia.
 - » **decalc** Kalkinpoisto-ohjelma vilkkuu kalkinpoisto-ohjelman päättämiseen saakka.
4.  Kalkinpoisto-ohjelman ensimmäinen vaihe käynnistyy. Näytössä palaa yksi kahvipapu.
 - »  **Tippa-astia**-näytössä palaa valo kehottaen tyhjentämään tippaastian ja kahvinporosäiliön.
4. Tyhjennä tippa-astia ja kahvinporosäiliö.

5. Aseta tippa-astia ilman kahvinporosäiliötä paikoilleen.
6. Aseta kahvinporosäiliö cappuccinatorin alle.

»  *Vesi*-näyttöön syttyy valo kehottaen täyttämään vesisäiliöön kalkinpoistoaineliuosta.

7. Ota vesisäiliö pois paikaltaan.
8. Kaada vesisäiliöön 0,5 litraa kalkinpoistoliuosta. Noudata kyseessä olevan kahviautomaattien kalkinpoistajan käyttöohjetta.
9. Aseta vesisäiliö takaisin paikalleen.

  Kalkinpoisto-ohjelman toinen vaihe käynnistyy. Näytössä palaa kaksi kahvipapua. Kalkinpoistoaineen vaikutusaika on noin 20 minuuttia. Tänä aikana laite suorittaa useita huuhteluita.

»  Sen jälkeen *Höyry*-näyttöön syttyy valo kehottaen avaamaan venttiilin.





10. Avaa venttiili.

»  *Höyry*-näyttö vilkkuu. Laite suorittaa useita huuhteluita.

»  *Tippa-astia*-näytössä palaa valo kehottaen tyhjentämään tippaastian ja kahvinporosäiliön.

11. Tyhjennä tippa-astia ja kahvinporosäiliö.
 12. Aseta tippa-astia ilman kahvinporosäiliötä paikoilleen.
 13. Aseta kahvinporosäiliö cappuccinatorin alle.
- »  *Vesi*-näyttöön syttyy valo kehottaen täyttämään vesisäiliön.
14. Ota vesisäiliö pois paikaltaan.
 15. Huuhtelee vesisäiliö huolellisesti ja täytä se puhtaalla vedellä.
 16. Aseta vesisäiliö paikalleen.

   Kalkinpoisto-ohjelman kolmas vaihe käynnistyy. Näytössä palaa kolme kahvipapua.

» Kahvinporosäiliöön virtaa kuumaa vettä.

»  *Höyry*-näyttö vilkkuu.



17. Kun *Höyry*-näyttöön syttyy valo, sulje venttiili.

»  *Tippa-astia*-näytössä palaa valo kehottaen tyhjentämään tippaastian ja kahvinporosäiliön.

18. Tyhjennä tippa-astia ja kahvinporosäiliö.
19. Aseta tippa-astia ja kahvinporosäiliö paikoilleen.

» Kalkinpoisto-ohjelma on valmis.
 » *Kalkinpoisto*-näytön valo sammuu.
 » Laite on käyttövalmis.

Tieto

Jos kalkinpoisto-ohjelma keskeytyi, koska esim. sammutit laitteen vahingossa, laite on kytkettävä uudelleen päälle ja ohjeita on noudatettava vaiheesta 11 alkaen. Laite on sen jälkeen käyttövalmis siinäkin tapauksessa, ettei kalkinpoistoa suoritettu täydellisesti. Täydelliseen kalkinpoistoon vaaditaan, että kalkinpoisto-ohjelma suoritetaan alusta alkaen.

7.6 Vesisuodattimen käyttäminen

Vesisuodattimen käyttö pidentää laitteen käyttöikää, ja laitteen kalkinpoisto pitää suorittaa harvemmin. Vesisuodatin suodattaa vedestä kalkin ja muut haitalliset aineet.

Käytä ainoastaan kahviautomaateille tarkoitettuja Melitta® Pro Aqua -suodatinpatruunoita. Noudata vesisuodattimen pakkauksessa olevia käyttöohjeita.

Tieto

Kun laitteessa käytetään Melitta® Pro Aqua -suodatinpatruunaa ja tämä vaihdetaan

säännöllisesti, kalkinpoisto on suoritettava laitteessa vain kerran vuodessa. Tämä pätee edellyttäen, että päivässä valmistetaan keskimäärin kuusi 120 ml:n kahvijuoamaa ja suodatin vaihdetaan kuusi kertaa vuodessa.

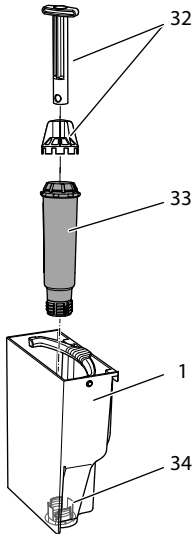

Kuva 19: Vesisuodattimen ruuvaaminen paikalleen tai irti

Vesisuodatin (1) ruuvataan ruuvaimella (33) vesisäiliön (32) pohjassa oleviin kierteisiin (32) ja sieltä pois.



Tieto

Vesisuodatinta ei saa jättää pidemmiksi ajoiksi kuivumaan. Suosittelemme, että vesisuodatinta säilytetään vesijohtovedellä täytetyssä astiassa jääkaapissa, jos sitä ei käytetä pidempään aikaan.

Vesisuodattimen asettaminen paikalleen

Edellytys: Laite on käyttövalmis.

1.  Avaa huoltotila 1 painamalla "Huolto"-valintapainiketta yli 2 sekuntia.

2.  Paina "Huolto"-valintapainiketta niin monta kertaa, että suodatinohjelman näyttö tulee näkyviin.
3.  Paina "Kahvin vahvuus"-valintapainiketta, kunnes näytössä näkyy yksi kahvipapu.
4. Noudata ohjeita luvussa *Vesisuodattimen vaihtaminen*, vaiheesta 3 alkaen.

Vesisuodattimen vaihtaminen







Jotta vesisuodattimen vaikutus pysyy vakaana, suosittelemme vaihtamaan vesisuodattimen 2 kuukauden välein tai laitteen siihen kehottaessa.

 Suodatin-näytössä palava valo kehottaa vaihtamaan vesisuodattimen.

Tieto

- Jos käytössä on vesisuodatin, veden kovuutta ei voida asettaa. Veden kovuus on automaattisesti asetettu pehmeäksi (katso luku 6.3 *Veden kovuuden asettaminen* sivulla 271).
- Laita vesisuodatin muutamaksi minuutiksi raikkaalla vesijohtovedellä täytettyyn astiaan, ennen kuin asetat sen paikalleen.

Edellytys: Laite on käyttövalmis.

1.  Avaa huoltotila 1 painamalla "Huolto"-valintapainiketta yli 2 sekuntia.
2.  Paina "Huolto"-valintapainiketta niin monta kertaa, että suodatinohjelman näyttö tulee näkyviin.
 - »  Näytössä palaa yksi papu.
3.  Käynnistä suodatinohjelma painamalla "Huolto"-valintapainiketta yli 2 sekuntia.
 - »  *Suodatin*-näyttö vilkkuu suodatinohjelman päättymiseen saakka.
 - »  *Tippa-astia*-näytössä palaa valo kehottaen tyhjentämään tippaastian ja kahvinporosäiliön.

4. Tyhjennä tippa-astia ja kahvinporosäiliö.
5. Aseta tippa-astia ilman kahvinporosäiliötä paikoilleen.
6. Aseta kahvinporosäiliö cappuccinatorin alle.
 - »  Vesi-näyttöön syttyy valo kehottaen poistamaan vesisäiliön ja asettamaan vesisuodattimen paikalleen.
7. Ota vesisäiliö pois paikaltaan.
8. Tyhjennä vesisäiliö.
9. Aseta uusi suodatin vesisäiliöön (katso Kuva 19).
10. Täytä vesisäiliö.
11. Aseta vesisäiliö takaisin paikalleen.

- »  Höyry-näyttöön syttyy valo kehottaen avaamaan venttiilin.



12. Avaa venttiili.

Jos laite kehottaa tämän toimenpiteen aikana täyttämään vesisäiliön, sulje ensin venttiili. Täytä vesisäiliö ja avaa sen jälkeen venttiili.

- » Suodatin huuhdellaan vedellä.
- » Cappuccinatorin alla olevaan astiaan valuu vettä.
- »  Höyry-näyttöön syttyy valo kehottaen sulkemaan venttiilin.







13. Sulje venttiili.

- » Suodatinohjelma on valmis.
- » Suodatin-näyttö sammuu.
- » Laite on käyttövalmis.

Vesisuodattimen poistaminen käytöstä pysyvästi

Jos olet poistanut laitteeseen asetetun vesisuodattimen ja käytät laitetta ilman vesisuodatinta, rekisteröi vesisuodatin pois laitteesta:

1. Ota vesisäiliö pois paikaltaan.
2. Tyhjennä vesisäiliö.
3. Poista vesisuodatin (katso Kuva 19).
4. Täytä vesisäiliö.
5. Aseta vesisäiliö takaisin paikalleen.

6.  Avaa huoltotila 1 painamalla "Huolto"-valintapainiketta yli 2 sekuntia.
7.  Paina "Huolto"-valintapainiketta niin monta kertaa, että näytössä näkyy *Suodatin*-toiminto.
8.  Paina "Kahvin vahvuus" -valintapainiketta niin monta kertaa, että näytössä ei näy kahvipapua.
9.  Painamalla "Huolto"-valintapainiketta yli 2 sekuntia tallennat asetukset ja poistut huoltotilasta.
 - » Vesisuodatin on poistettu käytöstä.
 - » Veden kovuus on palautettu tasolle, jonka laite oli tallentanut ennen vesisuodattimen käyttöönottoa.
10. Säädä veden kovuus tarvittaessa (katso luku 6.3 *Veden kovuuden asettaminen* sivulla 271).

8 Kuljetus, varastointi ja hävittäminen

8.1 Laitteen ilmaaminen

Suosittellemme ilmaamaan laitteen ennen kuljetuksia sekä aina, kun se on pidempiä aikoja poissa käytöstä. Ilmaa laite myös, kun se on vaarassa joutua pakkasasteiseen ympäristöön.

Ilmauksen yhteydessä laitteesta poistetaan jäännösvesi.











Kun otat laitteen uudestaan käyttöön, päällekytkennän jälkeen suoritetaan automaattinen huuhtelu ja laitteen ilmaus (katso luku 3.6 *Laitteen ensimmäinen päällekytkentä* sivulla 264).

VAROITUS

Ulosvirtaava vesihöyry ja kuuma höyryputki

- Älä koske ulos virtaavaan vesihöyryyn.
- Älä koske höyryputkeen käytön aikana tai heti sen jälkeen. Odota, kunnes höyryputki on jäähtynyt.

Edellytys: Laite on käyttövalmis.

- 

 Avaa huoltotila 2 painamalla "Huolto"-valintapainiketta ja lisäksi "Kahvi"-käyttöpainiketta yli 2 sekuntia.
- 

 Paina "Huolto"-valintapainiketta niin monta kertaa, että näytössä näkyy *Ilmaus*-toiminto.
- 
 Käynnistä ilmaus painamalla "Huolto"-valintapainiketta yli 2 sekuntia.
 - »  *Valmiustilanäyttö* vilkkuu, kunnes höyryvalmius on saavutettu.
 - »  *Vesi*-näyttöön syttyy valo kehoittaen poistamaan vesisäiliön.
- Poista vesisäiliö ja tyhjennä se.
 - »  *Höyry*-näyttöön syttyy valo kehottaen avaamaan venttiilin.
- 
 Avaa venttiili.
 - » Cappuccinatoresta tulee vettä ja höyryä.
 - »  *Höyry*-näyttö vilkkuu.
 - » *Höyry*-näyttöön syttyy valo kehoittaen sulkemaan venttiilin.
- 
 Sulje venttiili.
 - » Laite on ilmattu ja kytkeytyy automaattisesti pois päältä.

8.2 Laitteen kuljettaminen

HUOMIO

Jäätyvä jäännösvesi voi vaurioittaa laitetta.

- Vältä laitteen joutumista ympäristöön, jonka lämpötila on alle 0 °C.

Kuljeta laite alkuperäisessä pakkauksessaan. Näin välttyä kuljetusvahingoilta.

Ennen kuin ryhdyt kuljettamaan laitetta, suorita seuraavat toimenpiteet:

1. Ilmaa laite (katso luku 8.1 *Laitteen ilmaaminen* sivulla 280).

2. Tyhjennä tippa-astia ja kahvinporosäiliö.
3. Tyhjennä vesisäiliö.
4. Tyhjennä kahvipapusaäiliö.
5. Puhdista laite (katso luku 7.1 *Yleinen puhdistus* sivulla 274).
6. Pakkaa laite.

Tieto

- Kun laite lähetetään Melitta-huoltopisteisiin, kuppiritalää ei tarvitse lähettää laitteen mukana. Siten vältetään sen mahdollinen naarmuuntuminen kuljetuksessa.
- Älä käytä tavanomaisia teippejä irrallisten osien kiinnitykseen. Teipistä jää laitteeseen liimajäämiä, joiden poistaminen on vaikeaa.

8.3 Laitteen hävittäminen

 Tämä symboli osoittaa, että laite kuuluu Euroopan parlamentin ja neuvoston sähkö- ja elektroniikkalaiteromua koskevan direktiivin 2002/96/EY piiriin (WEEE / Waste Electrical and Electronic Equipment).

Sähkölaitteet eivät kuulu kotitalousjätteen joukkoon.

Suojele ympäristöä. Hävitä laite toimittamalla se asianmukaiseen keräyspisteeseen.

9 Tekniset tiedot

Tekniset tiedot

Käyttöjännite	220–240 V, 50–60 Hz
Teho	1450 W
Pumpun paine	Maks. 15 bar
Mitat	
Leveys	200 mm
Syvyys	460 mm
Korkeus	353 mm
Vetoisuus	
Kahvipapusaäiliö	250 g
Vesisäiliö	1,5 l
Paino (tyhjänä)	8,1 kg

Tekniset tiedot

Ympäristöolosuhteet	
Lämpötila	10–32 °C
Suhteellinen ilmankosteus	30–80 % (ei kondensoiva)

Veden kovuusalue	°dH	°e	°fH
Pehmeä	0–10	0–13	0–18
Keskikova	10–15	13–19	18–27
Kova	15–20	19–25	27–36
Erittäin kova	> 20	> 25	> 36

10 Häiriöt

Jos et saa korjattua häiriötä alla kuvattujen toimenpiteiden avulla, tai jos käytössä ilmenee muita, tässä mainitsemattomia häiriöitä, ota yhteys huoltopalveluumme (paikallispuhelumaksu).

Huoltopalvelumme puhelinnumero on merkitty vesisäiliön kanteen, minkä lisäksi se löytyy verkkosivujemme Huolto-osiosta.

Häiriö	Syy	Toimenpide
Kahvia valuu suuttimesta vain tippoittain.	Jauhatusaste on liian hieno.	▪ Säädä jauhatusaste karkeammaksi (katso luku 6.8 sivulla 273).
	Laite on likaantunut.	▪ Puhdista suodatusyksikkö (katso luku 7.3 sivulla 274). ▪ Suorita puhdistusohjelma (katso luku 7.4 sivulla 275).
	Laite on kalkkiintunut.	▪ Suorita kalkinpoisto-ohjelma (katso luku 7.5 sivulla 277).
Kahvia ei tule lainkaan.	Vesisäiliötä ei ole täytetty tai se ei ole kunnolla paikallaan.	▪ Täytä vesisäiliö ja varmista, että se on kunnolla paikallaan (katso luku 4.3 sivulla 266).
	Suodatusyksikkö on tukkeutunut.	▪ Puhdista suodatusyksikkö (katso luku 7.3 sivulla 274).
Maitoa vaahdotettaessa syntyy liian vähän maitovaahtoa.	Cappuccinatore on likaantunut.	▪ Puhdista cappuccinatore (katso luku 7.2 sivulla 274).
Laite ilmoittaa, että kahvipapuja on lisättävä, vaikka kahvipapusaäiliö on täynnä.	Kahvipavut eivät tipu kahvimyllyyn.	▪ Paina jotain käyttöpainiketta. ▪ Koputa kahvipapusaäiliötä kevyesti. ▪ Puhdista kahvipapusaäiliö. ▪ Kahvipavut ovat liian öljyisiä. Käytä toisia kahvipapuja.
Kahvimylly pitää kovaa ääntä.	Kahvimyllyssä on vieraita esineitä.	▪ Ota yhteys huoltopalveluun.
Kun suodatusyksikkö on poistettu, sitä ei saa enää takaisin paikalleen.	Suodatusyksikön lukituskahva ei ole oikeassa asemassa.	▪ Tarkasta, onko lukituskahva napsahnut oikein paikalleen (katso luku 7.3 sivulla 274).
	Käyttöyksikkö ei ole oikeassa asemassa.	▪ Paina samanaikaisesti "Kahvi"-käyttöpainiketta ja "2 kuppia" -valintapainiketta yli 2 sekuntia. Laite suorittaa alustuksen.
Nopeasti vuorotellen vilkkuvat näytöt:  	Ohjelmistohäiriö	▪ Kytke laite pois ja takaisin päälle (katso luku 4.1 sivulla 264). ▪ Ota yhteys huoltopalveluun.
Nopeasti vuorotellen vilkkuvat näytöt:  clean	Suodatusyksikkö ei ole paikallaan.	▪ Aseta ja lukitse suodatusyksikkö paikalleen.
Näyttö palaa aktiivottomana: 	Laitetta ei ole ilmattu täydellisesti.	▪ Ilmaa laite kääntämällä kiertosäädintä myötapäivään vasteeseen saakka. Kun Höyry-näytössä palaa valo yhtäjaksoisesti, käännä kierto-säädintä vastapäivään vasteeseen saakka. ▪ Puhdista suodatusyksikkö (katso luku 7.3 sivulla 274).

Содержание

1	Обзор аппарата	287
1.1	Общий вид аппарата.....	287
1.2	Общий вид панели управления.....	288
1.3	Общий вид капучинатора.....	289
2	Для вашей безопасности	289
2.1	Применение по назначению.....	289
2.2	Опасность, обусловленная электрическим током.....	290
2.3	Опасность получения ожога.....	290
2.4	Прочие опасности.....	290
3	С чего начать	291
3.1	Распаковка аппарата.....	291
3.2	Проверка комплекта поставки.....	291
3.3	Установка аппарата.....	291
3.4	Подключение аппарата.....	292
3.5	Присоединение капучинатора.....	292
3.6	Первое включение аппарата.....	292
4	Основные принципы управления	293
4.1	Включение и выключение аппарата.....	293
4.2	Засыпание кофейных зерен в контейнер.....	294
4.3	Наполнение водой.....	295
4.4	Настройка выпускного отверстия для напитков.....	295
4.5	Использование молока.....	295
4.6	Очистка поддона для сбора капель и емкости для кофейного жмыха.....	296
5	Приготовление напитков	296
5.1	Настройка крепости кофе.....	297
5.2	Настройка количества кофе.....	297
5.3	Приготовление напитка.....	297
5.4	Прерывание приготовления кофе.....	297
5.5	Приготовление двух напитков одновременно.....	297
5.6	Приготовление молочной пены.....	298
5.7	Приготовление горячей воды.....	299
6	Изменение основных настроек	299
6.1	Режим обслуживания 1.....	299
6.2	Настройка автоматического выключения.....	300
6.3	Настройка жесткости воды.....	300
6.4	Включение/выключение промывки при выключении.....	301
6.5	Настройка температуры приготовления.....	302
6.6	Режим обслуживания 2.....	302

6.7	Восстановление заводских установок аппарата	303
6.8	Настройка тонкости помола	303
7	Уход и техническое обслуживание	304
7.1	Общая чистка	304
7.2	Очистка капучинатора.....	304
7.3	Чистка блока заваривания.....	304
7.4	Выполнение программы очистки.....	305
7.5	Выполнение программы для удаления накипи	307
7.6	Использование фильтра для воды	309
8	Транспортировка, хранение и утилизация.....	311
8.1	Выпаривание аппарата.....	311
8.2	Транспортировка аппарата	312
8.3	Утилизация аппарата.....	312
9	Технические характеристики	313
10	Неисправности.....	313

1 Обзор аппарата

1.1 Общий вид аппарата



Рис. 1: Вид аппарата спереди слева

- 1 Контейнер для воды
- 2 Крышка контейнера для воды
- 3 Крышка контейнера для кофейных зерен
- 4 Контейнер для кофейных зерен
- 5 Подогреваемая подставка для чашек
- 6 Панель управления
- 7 Выпускное отверстие для напитков с двумя насадками
- 8 Емкость для кофейного жмыха (внутри)
- 9 Поддон для сбора капель
- 10 Рычаг «Регулировка тонкости помола» (внутри)
- 11 Съёмная панель
- 12 Блок заваривания (внутри)
- 13 Капучинатор
- 14 Поплавок
- 15 Подогреваемая подставка для чашек

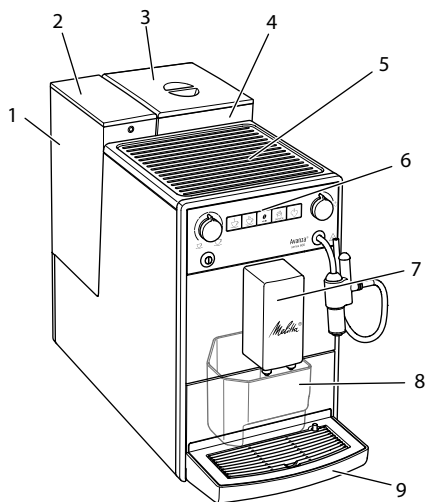

Рис. 2: Вид аппарата спереди справа

1.2 Общий вид панели управления

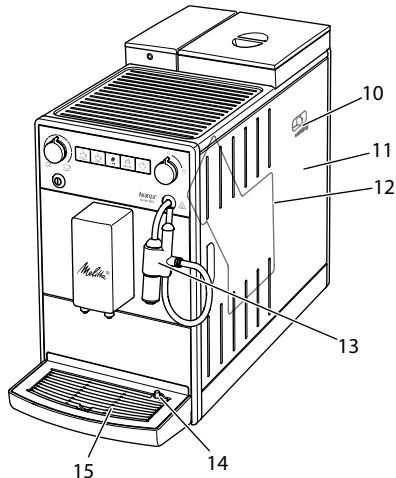

Рис. 3: Панель управления

- 16 Индикаторы
- 17 «Клапан»
- 18 Кнопки
- 19 Поворотный регулятор «Количество кофе»
- 20 Кнопка «Вкл./Выкл.»

Индикация	Название
	Индикация готовности к работе
	Индикатор 2 чашки
	Индикатор Вода
	Индикатор Поддон для сбора капель
	Индикатор Кофейное зерно
	Индикатор Фильтр
clean	Индикатор Очистка
decalc	Индикатор Удаление накипи
	Индикатор Пар

Элемент управления	Название
	Кнопка приготовления «Кофе»
	Кнопка «2 чашки»
	Кнопка «Крепость кофе»
	Кнопка «Обслуживание»
	Кнопка «Подача пара»

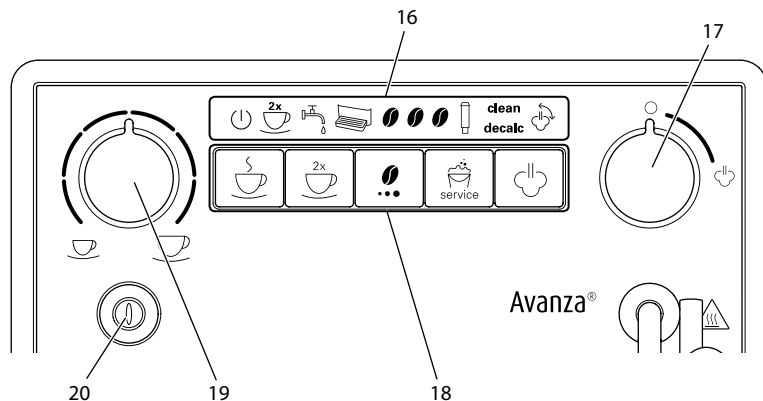
1.3 Общий вид капучинатора



Рис. 4: Капучинатор

- 21 Трубка для подачи пара
- 22 Патрубок для всасывания воздуха
- 23 Держатель трубки для молока
- 24 Разъем трубки для молока
- 25 Трубка для молока
- 26 Выпускное отверстие для горячей воды или молочной пены

Уважаемый покупатель,

Благодарим вас за покупку кофейного автомата Melitta® Avanza®.

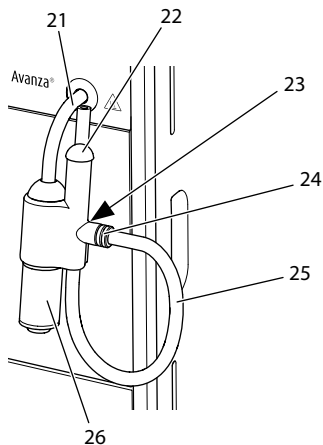
Данное руководство по эксплуатации поможет вам ознакомиться с разнообразными возможностями аппарата и приготовить кофе, достойный восхищения.

Внимательно прочтите данное руководство. Это позволит вам исключить опасность получения травмы и причинения материального ущерба. Храните данное руководство в надлежащем виде. Данное руководство должно быть передано новому владельцу вместе с аппаратом.

Компания Melitta не несет ответственности за повреждения, обусловленные

несоблюдением требований данного руководства.

При необходимости получения более подробной информации или при наличии вопросов обращайтесь в официальные представительства компании Melitta или посетите наш сайт: www.melitta.ru

Желаем вам приятного времяпровождения с кофе, приготовленным с помощью нашего нового аппарата.

2 Для вашей безопасности

CE Аппарат соответствует действующим европейским директивам и произведен в соответствии с современным уровнем техники. Тем не менее, существуют остаточные риски.

Во избежание опасности необходимо соблюдать указания по технике безопасности. Компания Melitta не несет ответственности за повреждения, обусловленные несоблюдением указаний по технике безопасности.

2.1 Применение по назначению

Аппарат предназначен для приготовления напитков из кофейных зерен, приготовления молочной пены или нагрева воды.

Аппарат не предназначен для использования в коммерческих целях.

Любой другой вид применения считается применением не по назначению и может стать

причиной получения травм и причинения материального ущерба. Компания Melitta не несет ответственности за повреждения, причиной которых стало применение аппарата не по назначению.

2.2 Опасность, обусловленная электрическим током

В случае повреждения аппарата или сетевого провода существует опасность поражения электрическим током, представляющим угрозу вашему здоровью.

Соблюдайте следующие указания по технике безопасности, чтобы избежать угрозы поражения электрическим током:

- Запрещается использовать поврежденный сетевой провод.
- Замена поврежденного сетевого провода должна выполняться исключительно изготовителем, его службой по работе с клиентами или его сервис-партнером.
- Запрещается открывать панели, привинченные болтами к корпусу аппарата.
- Используйте аппарат только в технически исправном состоянии.
- Ремонт поврежденного аппарата должен выполняться исключительно в авторизованной мастерской.

Запрещается самостоятельно выполнять ремонт аппарата.

- Запрещается вносить изменения в конструкцию и порядок функционирования аппарата, его компонентов и принадлежностей.
- Не допускайте погружения аппарата в воду.
- Не допускайте контакта сетевого провода с водой.

2.3 Опасность получения ожога

Подаваемая жидкость и пар могут быть очень горячими. Детали аппарата также могут нагреваться до очень высокой температуры.

Соблюдайте следующие указания по технике безопасности, чтобы предотвратить опасность получения ожога:

- Не допускайте попадания подаваемых горячих жидкостей и пара на кожу.
- Во время или непосредственно после приготовления напитков не прикасайтесь к насадкам на выпускном отверстии и к трубке для подачи пара. Подождите, пока все детали охладятся.

2.4 Прочие опасности

Соблюдайте следующие указания по технике безопасности, чтобы предотвратить опасность получения травмы или

причинения материального ущерба:

- Не эксплуатируйте аппарат в шкафу и т. п.
- Запрещается касаться внутренних деталей аппарата в процессе его работы.
- Храните аппарат и сетевой провод в месте, недоступном для детей младше 8 лет.
- Данный аппарат может использоваться детьми старше 8 лет, а также лицами с ограниченными физическими и психическими возможностями, либо лицами, не имеющими соответствующих знаний и опыта, только под надзором или после получения необходимых инструкций по обращению с данным аппаратом и осведомления о связанных с этим видах опасности.
- Детям запрещается играть с аппаратом. Чистка и техническое обслуживание должны выполняться только лицами старше 8 лет. При очистке и техническом обслуживании запрещается оставлять без присмотра детей младше 8 лет.
- Оставляя аппарат на длительное время без присмотра, отсоедините его от сети электропитания.
- Запрещается эксплуатация аппарата на высоте свыше 2000 метров.
- При очистке прибора и его компонентов соблюдайте

указания, приведенные в соответствующей главе С чего начать 257 RU (*Уход и техническое обслуживание* на стр. 304).

3 С чего начать

В данной главе описывается порядок подготовки аппарата к использованию.

3.1 Распаковка аппарата

- Распакуйте аппарат. Снимите с аппарата упаковочный материал, клейкую ленту и защитную пленку.
- Сохраните упаковочный материал на случай транспортировки и возможной отправки изготовителю.

Информация

В аппарате могут находиться остатки кофе или воды. На заводе изготовителя проводится проверка исправности функционирования аппарата.

3.2 Проверка комплекта поставки

Проверьте по следующему списку комплектность поставки. В случае отсутствия деталей обратитесь к своему дилеру.

- Капучинатор
- Трубка для молока
- Приспособление для завинчивания фильтра для воды
- Полоски для определения жесткости воды

3.3 Установка аппарата

Соблюдайте следующие указания:

- Не устанавливайте аппарат в помещениях с повышенной влажностью.
- Установите аппарат на устойчивую, ровную и сухую поверхность.

- Не устанавливайте аппарат вблизи моечных раковин и т. п.
- Не устанавливайте аппарат на горячие поверхности.
- Соблюдайте достаточное расстояние (около 10 см) от стены или других предметов. Сверху должно оставаться свободное пространство (не менее 20 см).
- При прокладке провода исключите возможность его повреждения в результате соприкосновения с острыми кромками или горячими поверхностями.

3.4 Подключение аппарата

Соблюдайте следующие указания:

- Убедитесь в том, что сетевое напряжение соответствует рабочему напряжению, указанному в технических характеристиках (см. таблицу *Технические характеристики* на стр. 313).
- Подключайте аппарат только к установленной в соответствии с предписаниями розетке. При наличии сомнений проконсультируйтесь со специалистом по электротехнике.
- Розетка с защитным контактом должна быть оснащена предохранителем не менее чем на 10 А.

3.5 Присоединение капучинатора

Капучинатор можно использовать для нагрева воды и приготовления молочной пены.



Рис. 5: Присоединение капучинатора

1. Соедините капучинатор с трубкой для подачи пара (21). При этом вставьте соединение капучинатора до упора трубки подачи пара.
2. Соедините трубку для молока (25) с капучинатором.
3. Если вы еще не хотите использовать молоко, то можно зажать трубку для молока в держателе (23).

3.6 Первое включение аппарата

При первом включении аппарата он выполняет автоматическую промывку. Горячая вода вначале вытекает из капучинатора, а затем из выпускного отверстия. При этом из аппарата удаляется воздух.

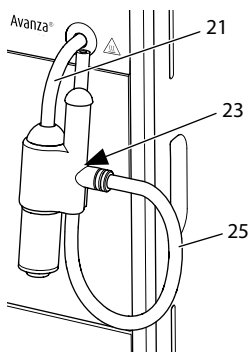
⚠ ОСТОРОЖНО

Выходящая горячая вода и горячая трубка для подачи пара

- Не касайтесь льющейся горячей воды.
- Не касайтесь трубки для подачи пара во время и сразу же после использования. Дождитесь, пока трубка для подачи пара охладится.

i Информация

- Рекомендуются не употреблять первые две чашки кофе после первого включения.

- Если вы хотите использовать фильтр для воды, то его рекомендуется установить только после первого включения.



Рис. 6: Кнопка «Вкл./Выкл.»

Необходимое условие: аппарат установлен и подключен.

1. Подставьте емкость под капучинатор.
2. Нажмите кнопку «Вкл./Выкл.» (20).
 - » Кратковременно загорается индикатор *Готовность к работе*.
 - » Загорается индикатор *Вода*, сигнализируя о необходимости наполнить контейнер для воды.
3. Откройте крышку контейнера для воды и выньте его за ручку вверх из аппарата.
4. Промойте его чистой водой. Наполните контейнер свежей водой.
5. Вставьте контейнер для воды в аппарат сверху и закройте крышку.
 - » Загорается индикатор *Пар*, сигнализируя о необходимости открыть «Клапан».
6. Откройте «Клапан».
 - » Горячая вода вытекает из капучинатора.
7. Закройте «Клапан», как только вода перестанет вытекать из капучинатора.
 - » Горячая вода вытекает из выпускного отверстия.
 - » Воздух из аппарата удален.

8. Наполните зернами контейнер для кофейных зерен (см. главу 4.2 *Засыпание кофейных зерен в контейнер* на стр. 294).
9. При необходимости теперь вы можете
 - а) настроить жесткость воды (см. главу 6.3 *Настройка жесткости воды* на стр. 300) или
 - б) установить фильтр для воды (см. главу 7.6 *Использование фильтра для воды* на стр. 309).

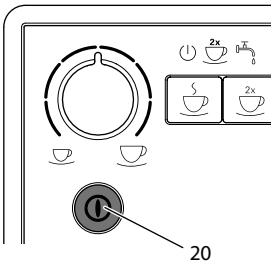
4 Основные принципы управления

4.1 Включение и выключение аппарата

Перед первым включением аппарата прочтите главу 3.6 *Первое включение аппарата* на стр. 292.

Информация

- При включении и выключении аппарат выполняет автоматическую промывку.
- Используемая при промывке вода выводится в поддон для сбора капель.

Включение аппарата

1. Подставьте емкость под выпускное отверстие.
2. Нажмите кнопку «Вкл./Выкл.» (20).
 - » Аппарат нагреется и выполнит автоматическую промывку.
 - » Аппарат переходит в режим готовности.

Информация

Если аппарат был выключен лишь на короткое время, то после включения не выполняется автоматическая промывка.

Выключение аппарата

1. Подставьте емкость под выпускное отверстие.
 2. Нажмите кнопку «Вкл./Выкл.» (20).
- » Аппарат выполнит автоматическую промывку.
- » Затем аппарат выключится.

И информация

- Аппарат автоматически выключится в случае продолжительного простоя. В данном случае также будет выполнена автоматическая промывка.
- Время выключения можно настроить в режиме обслуживания 1 (см. главу 6.2 *Настройка автоматического выключения* на стр. 300).
- Если после включения напитка не готовились, или контейнер для воды оставался пустым, промывка не выполняется.

4.2 Засыпание кофейных зерен в контейнер

Обжаренные кофейные зерна теряют свой аромат. Засыпьте в резервуар столько кофейных зерен, сколько сможете употребить за ближайшие 3–4 дня.

ВНИМАНИЕ

Использование неподходящих сортов кофе может привести к засорению кофемолки.

- Не используйте кофейные зерна, высушенные методом сублимации, или карамелизованные зерна.
- Не используйте молотый кофе или быстрорастворимые продукты.

И информация

При переходе на новый сорт кофе в кофемолке еще могут находиться остатки старого сорта кофе. Даже если контейнер для кофейных зерен полностью опорожнен, а затем в него были засыпаны зерна нового сорта,

в кофемолке все еще остается некоторое количество зерен старого сорта. Поэтому при первых двух получениях кофе в напиток еще может содержаться старый сорт кофе.

Мигающий индикатор *Кофейное зерно* сигнализирует о необходимости добавить кофейные зерна.



Рис. 7: Открытие крышки контейнера для кофейных зерен

1. Откройте крышку (3) контейнера для кофейных зерен (4).
 2. Засыпьте кофейные зерна в соответствующий контейнер.
 3. Закройте крышку контейнера для кофейных зерен.
- При следующем получении кофе индикация больше не мигает.

Если в контейнере для кофейных зерен заканчиваются зерна во время приготовления напитка, подача прекращается и мигает индикатор *Кофейное зерно*. После засыпания кофейных зерен в соответствующий контейнер индикатор продолжает мигать некоторое время. После нажатия кнопки «Кофе» кофейные зерна поступают в кофемолку. Приготавливается кофе, индикатор прекращает мигать. Горят индикаторы *Готовность к работе* и *Кофейное зерно*.

4.3 Наполнение водой

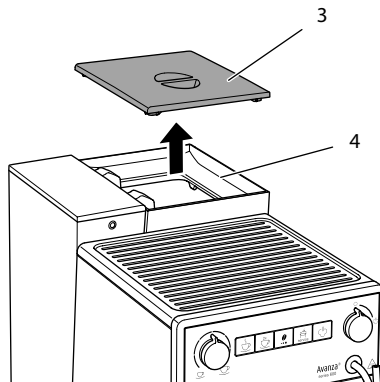
Для оптимального вкуса напитка используйте только свежую холодную негазированную воду. Меняйте воду каждый день.

Информация

Качество воды в значительной степени определяет вкус напитка. Поэтому используйте фильтр для воды (см. главу 6.3 *Настройка жесткости воды* на стр. 300 и главу 7.6 *Использование фильтра для воды* на стр. 309).

 Горящий индикатор *Вода* сигнализирует о необходимости долить воду.



Рис. 8: Извлечение контейнера для воды

1. Откройте крышку (2) контейнера для воды (1) и выньте его за ручку вверх из аппарата.
2. Наполните контейнер водой.
3. Вставьте контейнер для воды в аппарат сверху и закройте крышку.

4.4 Настройка выпускного отверстия для напитков

Выпускное отверстие (7) регулируется по высоте. Установите минимальное расстояние между выпускным отверстием и емкостью. Отрегулируйте высоту выпускного отверстия в зависимости от емкости.

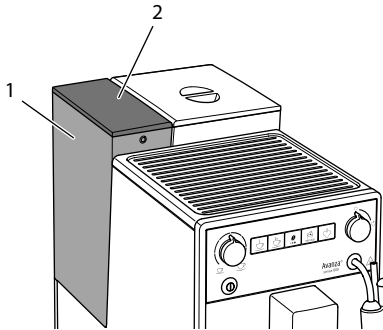

Рис. 9: Настройка выпускного отверстия для напитков

4.5 Использование молока

Для оптимального вкуса напитка рекомендуется использовать охлажденное молоко.

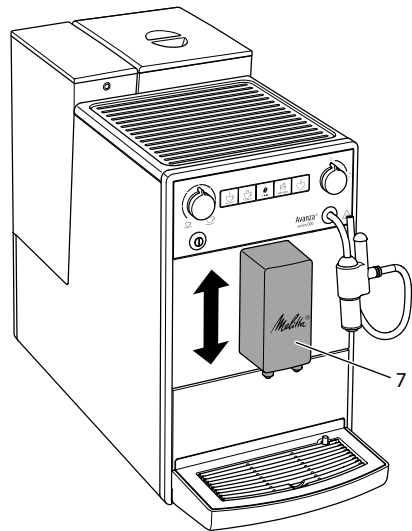

Рис. 10: Стандартная упаковка молока

1. Выньте шланг для молока (25) из держателя.
2. Вставьте трубку для молока в стандартную упаковку для молока (27)

RU

или в емкость, наполненную молоком.

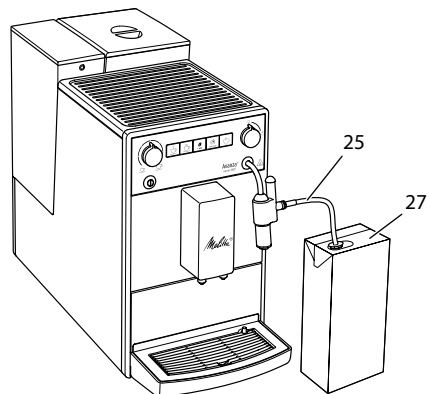
Чтобы аппарат мог всасывать достаточное количество молока, конец шланга не должен касаться дна емкости.

4.6 Очистка поддона для сбора капель и емкости для кофейного жмыха

Если поддон для сбора капель (9) и емкость для кофейного жмыха (8) заполнены, загорается индикатор *Поддон для сбора капель*, сигнализируя о необходимости их опорожнения. Этот индикатор загорается после приготовления примерно 8 чашек напитка.

Уровень наполнения поддона для сбора капель также можно определить по положению поплавка (14).

Всегда очищайте обе емкости. Если поддон для сбора капель выдвинут, мигает индикатор *Поддон для сбора капель*.



Рис. 11: Очистка поддона для сбора капель и емкости для кофейного жмыха

1. Извлеките поддон (9) из аппарата, потянув его вперед.
2. Снимите емкость для кофейного жмыха (8) и удалите жмых.
3. Слейте жидкость из поддона для сбора капель.
4. Вставьте емкость для кофейного жмыха на место.
5. Задвиньте поддон в аппарат до упора.

Информация

При опорожнении поддона для сбора капель и емкости для кофейного жмыха в то время, как аппарат выключен, он не регистрирует этот процесс. Поэтому сигнал о необходимости опорожнения может появляться несмотря на то, что поддон для сбора капель и емкость для кофейного жмыха еще не полностью заполнены.

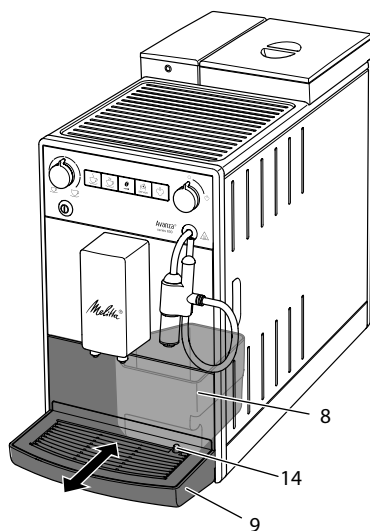
5 Приготовление напитков

Для приготовления напитков предусматривается две возможности:

- приготовление напитков на выпускном отверстии для напитков, или
- нагрев воды и приготовление молочной пены в капучинаторе.



Обратите внимание:

- В контейнере для воды всегда должно находиться достаточно воды. Если уровень наполнения недостаточен, аппарат подаст сигнал о необходимости добавления.
- В контейнере для кофейных зерен также всегда должно иметься достаточное количество кофейных зерен. Если больше не имеется кофейных зерен, то аппарат прерывает приготовление кофейного напитка.
- Индикация на случай отсутствия молока не предусматривается.
- Емкости для напитков должны быть достаточно большими. Максимальное количество кофе составляет 220 мл.

5.1 Настройка крепости кофе

Как только аппарат готов, он отображает текущую настройку крепости кофе.

Возможны следующие настройки крепости кофе:

Индикация	Крепость кофе
	мягкий
	нормальный
	крепкий



Для настройки крепости кофе следует один или несколько раз нажать кнопку «Крепость кофе».

Крепость кофе можно настроить до приготовления напитка или во время процесса помола.

Информация

При выключении аппарата последняя настроенная крепость кофе сохраняется в памяти.

5.2 Настройка количества кофе



Рис. 12: Настройка количества кофе

Количество кофе можно настроить с помощью поворотного регулятора «Количество кофе» (19).

Количество кофе можно настроить до приготовления напитка или во время него.

Возможна бесступенчатая настройка количества кофе от 25 до 220 мл.

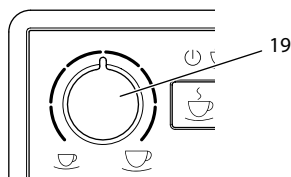
5.3 Приготовление напитка

Необходимое условие: аппарат готов к работе.

1. Подставьте емкость под выпускное отверстие.
2.  Нажмите кнопку приготовления «Кофе».
 - » Начнется процесс помола и подачи напитка.
 - » Подача напитка закончится автоматически.
3. Снимите емкость с подставки.

5.4 Прерывание приготовления кофе

Если требуется прервать приготовление напитка до его завершения, нажмите кнопку приготовления второй раз.

5.5 Приготовление двух напитков одновременно

Кнопка «2 чашки» предназначена для одновременного приготовления двух чашек напитка. При приготовлении двух чашек кофе аппарат выполняет два процесса помола.







Рис. 13: Приготовление двух чашек кофе

1. Установите две чашки под выпускное отверстие.
2.  Нажмите кнопку «2 чашки» (28).
 - »  Горит индикатор 2 раза.
3.  Нажмите кнопку приготовления «Кофе».
 - » Начнется процесс помола и подачи напитка.
 - » Подача напитка закончится автоматически.
4. Возьмите обе емкости.

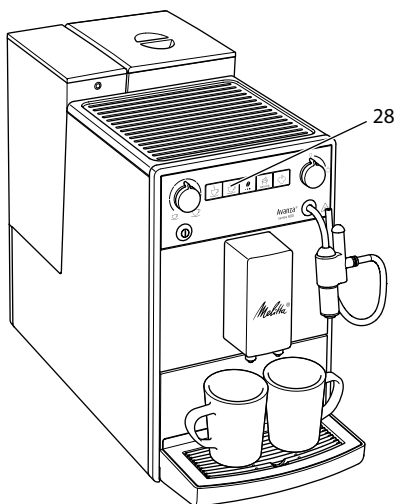
Информация

- Настройка действует только для одного единственного приготовления напитка.
- Если в течение 1 минуты не выполняется приготовление напитка, аппарат переходит в режим приготовления одной чашки напитка.

5.6 Приготовление молочной пены

Для приготовления молочной пены используется капучинатор. Для при-

готовления молочной пары требуется водяной пар.

ОСТОРОЖНО

Выходящий водяной пар и горячая трубка для подачи пара

- Не вводите руки в выходящую струю пара.
- Не касайтесь трубки для подачи пара во время и сразу же после использования. Дождитесь, пока трубка для подачи пара охладится.

Необходимое условие: аппарат готов к работе. Капучинатор подключен к аппарату и соединен с емкостью с молоком.

1. Подставьте емкость под капучинатор.



2. Нажмите кнопку «Подача пара».

- »  Мигающий индикатор *Пар* сигнализирует о том, что аппарат нагревается для подачи пара.
- » После этого горящий индикатор *Пар* сигнализирует о том, что аппарат готов к подаче пара.



3. Откройте «Клапан».

- » Начинается подача напитка.



4. Закройте «Клапан».

- » Подача напитка прекращается.

5. Снимите емкость с подставки.



6. Можно продолжить приготовление напитков или промыть капучинатор:

- a) Продолжите приготовление напитков, а капучинатор промойте позднее.
- b) Промойте капучинатор, как описано ниже.

Информация

Через 30 секунд аппарат автоматически переходит из режима подачи пара в режим готовности к работе. Нажмите кнопку «Подача пара», чтобы аппарат досрочно перешел в режим готовности.

Промывка капучинатора

1. Заполните емкость чистой водой.
2. Погрузите трубку для молока в наполненную емкость.
Чтобы аппарат мог всасывать достаточное количество воды, конец шланга не должен касаться дна емкости.
3. Подставьте пустую емкость под капучинатор.
4.  Нажмите кнопку «Подача пара».
 - »  Мигающий индикатор *Пар* сигнализирует о том, что аппарат нагревается для подачи пара.
 - » После этого горящий индикатор *Пар* сигнализирует о том, что аппарат готов к подаче пара.



5. Откройте «Клапан».



6. Закройте «Клапан», как только в пустую емкость начнет поступать чистая смесь воды и пара.
- » Капучинатор промыт.

Информация

Мы рекомендуем:

- не только промывать капучинатор, но и регулярно разбирать и очищать его (см. главу 7.2 *Очистка капучинатора* на стр. 304).
- еженедельно промывать капучинатор средством Melitta® PERFECT CLEAN для чистки молочных систем кофейных автоматов. Вместо чистой воды используйте раствор средства для чистки молочных систем.

5.7 Приготовление горячей воды

Для нагрева воды используется капучинатор.

ОСТОРОЖНО

Выходящая горячая вода и горячая трубка для подачи пара

- Не касайтесь льющейся горячей воды.
- Не касайтесь трубки для подачи пара во время и сразу же после использования. Дождитесь, пока трубка для подачи пара охладится.

Необходимое условие: аппарат готов к работе. Капучинатор присоединен.

1. Подставьте емкость под капучинатор.



2. Откройте «Клапан».
 - » Начинается подача напитка.







3. Закройте «Клапан».
 - » подача напитка прекращается.
4. Снимите емкость с подставки.

6 Изменение основных настроек

Существует несколько функций для изменения основных настроек аппарата. Эти функции распределены на два режима обслуживания.



6.1 Режим обслуживания 1

У каждой функции имеется своя индикация.

Режим обслуживания 1	
Индикация	Функция
	Автоматическое выключение
	Жесткость воды
	Промывка при выключении
	Программа фильтра
clean	Программа очистки
decalc	Программа удаления накипи
	Температура приготовления

Порядок действий для перехода в режим обслуживания 1:

Необходимое условие: аппарат готов к работе.

-  Нажмите кнопку «Обслуживание» и удерживайте ее более 2 секунд, чтобы перейти в режим обслуживания 1.
 -  Быстро мигает индикатор *Готовность к работе* и горит индикатор *2 чашки*.
-  Один или несколько раз нажмите кнопку «Обслуживание», чтобы перейти к требуемой функции.
 - В соответствии с выбранной функцией горит индикация, см. таблицу *Режим обслуживания 1*.
 - Количество горящих кофейных зерен сигнализирует об активной настройке функции.

Нажмите кнопку приготовления «Кофе», чтобы выйти из режима обслуживания без сохранения настроек.



Информация



Если в течение 1 минуты не будет нажата ни одна кнопка, аппарат переходит в режим готовности.

6.2 Настройка автоматического выключения

Если аппарат не используется в течение длительного времени, сначала он переходит в режим энергосбережения. Затем после определенного настроенного времени аппарат выключается.

Возможны следующие настройки:





Индикация	Режим энергосбережения через:	Выключение через:
	3 минуты	30 минуты
	10 минуты	1 час

Индикация	Режим энергосбережения через:	Выключение через:
	20 минуты	4 часов
	30 минуты	8 часов

Информация

Для выхода из режима энергосбережения следует нажать любую кнопку.

Необходимое условие: аппарат готов к работе.

-  Нажмите кнопку «Обслуживание» и удерживайте ее более 2 секунд, чтобы перейти в режим обслуживания 1.
-   Несколько раз нажмите кнопку «Обслуживание», пока не появится значок функции *Автоматическое выключение*.
-  Несколько раз нажмите кнопку «Крепость кофе», пока не будет настроено требуемое время.
-  Вы можете перейти к следующей функции или выйти из режима обслуживания:
 - Кратковременно нажмите кнопку «Обслуживание», чтобы перейти к следующей функции.
 - Нажмите кнопку «Обслуживание» и удерживайте ее более 2 секунд, чтобы сохранить настройку и выйти из режима обслуживания.

6.3 Настройка жесткости воды

Путем настройки жесткости воды регулируется, как часто аппарат сигнализирует о необходимости удаления накипи. Чем жестче вода, тем чаще аппарат нуждается в удалении накипи.

И Информация





Если используется фильтр для воды, то настройка жесткости воды невозможна (см. главу 7.6 *Использование фильтра для воды* на стр. 309). При установленном фильтре для воды жесткость воды установлена на «Мягкая».

Для определения жесткости воды используйте прилагаемую индикаторную полоску. Соблюдайте инструкции, указанные на упаковке индикаторной полоски, и в таблице *Диапазон жесткости воды* на стр. 313.

Возможны следующие настройки:

Индикация	Жесткость воды
	мягкая, удаление накипи после 150 л
	средняя, удаление накипи после 100 л
	жесткая, удаление накипи после 70 л
 мигают	очень жесткая, удаление накипи после 30 л
нет кофейных зерен	Используется фильтр для воды. Выполнение настройки невозможно.

Необходимое условие: аппарат готов к работе.

-  Нажмите кнопку «Обслуживание» и удерживайте ее более 2 секунд, чтобы перейти в режим обслуживания 1.
-   Несколько раз нажмите кнопку «Обслуживание», пока не появится значок функции *Жесткость воды*.
-  Несколько раз нажмите кнопку «Крепость кофе», пока не будет настроена требуемая жесткость воды.
-  Вы можете перейти к следующей функции или выйти из режима обслуживания:

- Кратковременно нажмите кнопку «Обслуживание», чтобы перейти к следующей функции.
- Нажмите кнопку «Обслуживание» и удерживайте ее более 2 секунд, чтобы сохранить настройку и выйти из режима обслуживания.

6.4 Включение/выключение промывки при выключении

Всегда сразу же после включения выполняется промывка кофейной системы. Включить или выключить можно только промывку после выключения аппарата. Если она включена, то после выключения аппарата выполняется промывка кофейной системы.





И Информация

Рекомендуется не выключать на слишком долгое время промывку после выключения, так как при ее использовании производится очистка кофейной системы.

Возможны следующие настройки:

Индикация	Промывка при выключении
	включено
нет кофейных зерен	выключено

Необходимое условие: аппарат готов к работе.

-  Нажмите кнопку «Обслуживание» и удерживайте ее более 2 секунд, чтобы перейти в режим обслуживания 1.
-   Несколько раз нажмите кнопку «Обслуживание», пока не появится значок функции *Промывка при выключении*.
-  Несколько раз нажмите кнопку «Крепость кофе», пока не будет



включена или выключена промывка при выключении.

4.  Вы можете перейти к следующей функции или выйти из режима обслуживания:
 - a) Кратковременно нажмите кнопку «Обслуживание», чтобы перейти к следующей функции.
 - b) Нажмите кнопку «Обслуживание» и удерживайте ее более 2 секунд, чтобы сохранить настройку и выйти из режима обслуживания.





6.5 Настройка температуры приготовления

Температура приготовления влияет на вкус напитка.

Возможны следующие настройки:

Индикация	Температура приготовления
	низкая
	средняя
	высокая



Необходимое условие: аппарат готов к работе.

1.  Нажмите кнопку «Обслуживание» и удерживайте ее более 2 секунд, чтобы перейти в режим обслуживания 1.
2.   Несколько раз нажмите кнопку «Обслуживание», пока не появится значок функции *Температура приготовления*.
3.  Несколько раз нажмите кнопку «Крепость кофе», пока не будет настроена требуемая температура приготовления.
4.  Вы можете перейти к следующей функции или выйти из режима обслуживания:

- a) Кратковременно нажмите кнопку «Обслуживание», чтобы перейти к следующей функции.
- b) Нажмите кнопку «Обслуживание» и удерживайте ее более 2 секунд, чтобы сохранить настройку и выйти из режима обслуживания.





6.6 Режим обслуживания 2

У каждой функции имеется своя индикация.

Режим обслуживания 2	
Индикация	Функция
	Заводские установки
	Выпаривание

Порядок действий для перехода в режим обслуживания 2:

Необходимое условие: аппарат готов к работе.

1.   Нажмите кнопку «Обслуживание» и дополнительно кнопку «Кофе» и удерживайте их более 2 секунд, чтобы перейти в режим обслуживания 2.
 - »   Быстро мигают индикаторы *Готовность к работе* и *2 чашки*.
2.  Один или несколько раз нажмите кнопку «Обслуживание», чтобы перейти к требуемой функции.
 - » В соответствии с выбранной функцией горит индикация, см. таблицу *Режим обслуживания 2*.
 - » Количество горящих кофейных зерен сигнализирует об активной настройке функции.

Нажмите кнопку приготовления «Кофе», чтобы выйти из режима обслуживания без сохранения настроек.







И Информация

Если в течение 1 минуты не будет нажата ни одна кнопка, аппарат переходит в режим готовности.

6.7 Восстановление заводских установок аппарата

Можно восстановить заводские установки аппарата. В случае восстановления заводских установок будут утеряны настроенные вами значения функций.

Необходимое условие: аппарат готов к работе.

- 

 Нажмите кнопку «Обслуживание» и дополнительно кнопку «Кофе» и удерживайте их более 2 секунд, чтобы перейти в режим обслуживания 2.
- 

 Несколько раз нажмите кнопку «Обслуживание», пока не появится значок функции *Заводские установки*.
- 
 Несколько раз нажмите кнопку «Крепость кофе», пока не загорится одно кофейное зерно.
- 
 Нажмите кнопку «Обслуживание» и удерживайте ее более 2 секунд, восстановить заводские установки аппарата и выйти из режима обслуживания.

6.8 Настройка тонкости помола

Тонкость помола кофе влияет на вкус кофе.

Если настроить более мелкий помол, то вкус кофе станет крепче.

ВНИМАНИЕ

Слишком тонкий помол кофе может привести к засорению блока заваривания.

- Аппарат поставляется с оптимальной настройкой тонкости помола. Дополнительную настройку тонкости помола рекомендуется выполнять самое раннее примерно после приготовления 100 чашек кофе (примерно через 1 месяц в зависимости от потребления кофе).
- Не устанавливайте слишком большую тонкость помола. Признак оптимальной настройки тонкости помола — равномерное поступление кофе из выпускного отверстия и получение легкого густого крема.

Тонкость помола следует настраивать во время работы кофемолки.

Необходимое условие: аппарат готов к работе.



Рис. 14: Настройка тонкости помола

- Откройте съемную панель (11). Для этого возьмитесь за углубление с правой стороны аппарата и потяните съемную панель в сторону.
- Приготовьте любой кофейный напиток.

3. Переместите рычаг (10) влево или вправо при работающей кофемолке.
Влево = более мелкий помол
Вправо = более крупный помол
4. Вставьте съемную панель (11) сбоку до ее фиксации.

7 Уход и техническое обслуживание

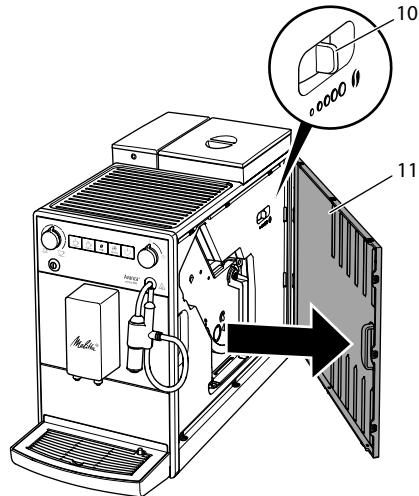
Регулярное выполнение ухода и технического обслуживания прибора позволит обеспечить неизменно высокое качество ваших напитков.

7.1 Общая чистка

Регулярно проводите чистку аппарата. Безотлагательно удаляйте внешние загрязнения в виде пятен молока и кофе.

ВНИМАНИЕ

Использование неподходящих чистящих средств может стать причиной появления царапин на поверхностях.

- Не используйте абразивные ткани, губки и чистящие средства.

Необходимое условие: аппарат выключен.

- Выполняйте наружную чистку аппарата при помощи мягкой, влажной ткани и стандартных средств для мытья посуды.
- Вымойте поддон для сбора капель, емкость для кофейного жмыха и подставку под чашку. При этом используйте мягкую, влажную салфетку и стандартное средство для мытья посуды.
Емкость для кофейного жмыха можно мыть в посудомоечной машине.
- Для чистки контейнера для зерен используйте мягкую, сухую ткань.

7.2 Очистка капучинатора

Во избежание повреждения аппарата рекомендуется регулярно выполнять очистку капучинатора и трубки для молока.



Рис. 15: Разборка капучинатора

1. Отсоедините капучинатор от трубки для подачи пара (21).
2. Снимите с капучинатора следующие детали:
 - Трубка для молока (25)
 - Патрубок для всасывания воздуха (22),
 - Выпускное отверстие для молочной пены (26)
 - Вставка выпускного отверстия (29).
3. Выполните чистку капучинатора и отдельных деталей теплой водой.
4. Соберите капучинатор.
5. Подсоедините капучинатор к аппарату (см. главу 3.5 *Присоединение капучинатора* на стр. 292).

7.3 Чистка блока заваривания

Во избежание повреждения аппарата рекомендуется выполнять чистку блока заваривания один раз в неделю.

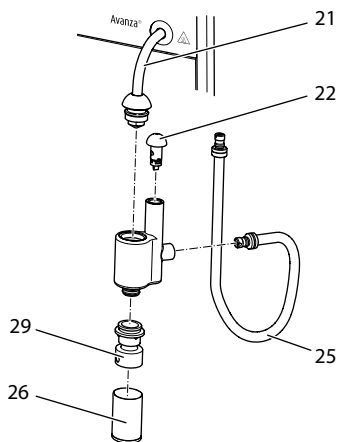

Рис. 16: Демонтаж блока заваривания



Рис. 17: Чистка блока заваривания

Необходимое условие: аппарат выключен.

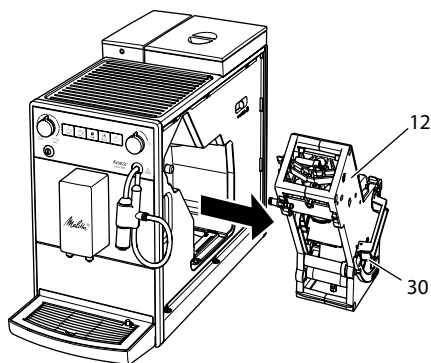
1. Откройте съемную панель (11). Для этого возьмитесь за углубление с правой стороны аппарата и потяните съемную панель в сторону.
2. Нажмите и удерживайте нажатым красный рычаг (30) на ручке блока заваривания (12), поверните рукоятку по часовой стрелке до упора со щелчком.
3. Вытащите блок заваривания за ручку из аппарата.
4. Основательно промойте блок заваривания целиком под проточной водой со всех сторон. В первую очередь следите за тем, чтобы в сите (31) не было остатков кофе.
5. Подождите, пока с блока заваривания стечет вода.
6. С помощью мягкой сухой ткани удалите остатки кофе с поверхностей внутри аппарата.
7. Вставьте блок заваривания в аппарат. Нажмите и удерживайте нажатым

красный рычаг на ручке блока заваривания, поверните ручку против часовой стрелки до упора со щелчком.

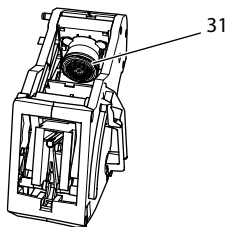
8. Вставьте съемную панель сбоку до ее фиксации.

При включенном аппарате попеременное мигание индикаторов *Готовность к работе* и *Очистка* указывают на отсутствие блока заваривания. После установки блока заваривания аппарат переходит в режим готовности.

7.4 Выполнение программы очистки

Программа чистки позволяет удалять пятна и остатки кофейного масла с помощью средства для чистки кофейных автоматов.

Во избежание повреждения аппарата рекомендуется выполнять программу очистки каждые 2 месяца или при появлении соответствующей индикации на аппарате.

clean Горящий индикатор *Очистка* сигнализирует о необходимости выполнить очистку аппарата.

▲ ОСТОРОЖНО

Контакт со средством для чистки кофейных автоматов может стать причиной раздражения слизистых оболочек глаз и кожи.

- Соблюдайте инструкции по применению, указанные на упаковке средства для чистки.

ВНИМАНИЕ

Использование неподходящих средств для чистки кофейных автоматов может стать причиной повреждения аппарата.



- Используйте только чистящие таблетки Melitta® PERFECT CLEAN для кофейных автоматов.

Выполнение программы очистки занимает около 15 минут и его нельзя прерывать.

Программа очистки выполняется в несколько этапов. На выполнение указывает количество светящихся кофейных зерен.

Во время программы очистки аппарат выполняет несколько промывок. При этом вода также сливается в поддон для сбор капель.

Необходимое условие: аппарат готов к работе.

1.  Нажмите кнопку «Обслуживание» и удерживайте ее более 2 секунд, чтобы перейти в режим обслуживания 1.
2.  **clean** Несколько раз нажмите кнопку «Обслуживание», пока не появится значок программы очистки.
3.  Нажмите кнопку «Обслуживание» и удерживайте ее более 2 секунд, чтобы запустить программу очистки.

» **clean** Индикатор *Очистка* мигает до завершения программы очистки.

 Начинается первый этап программы очистки. Горит одно кофейное зерно.

- »  Загорается индикатор *Поддон для сбора капель*, сигнализируя о необходимости опорожнить поддон для сбора капель и емкость для кофейного жмыха.
4. Слейте жидкость из поддона для сбора капель и емкость для кофейного жмыха.
 5. Установите поддон для сбора капель без емкости для кофейного жмыха.
 6. Подставьте емкость для кофейного жмыха под выпускное отверстие.
 - » Аппарат выполняет двукратную промывку.
 - » **clean** Индикатор *Очистка* быстро мигает, сигнализируя о

необходимости снять блок заваривания и положить чистящую таблетку.

7. Снимите блок заваривания. При этом не включайте аппарат.
8. Промойте блок заваривания под проточной водой (см. главу 7.3 *Чистка блока заваривания* на стр. 304).
9. Положите чистящую таблетку в блок заваривания. Вставьте блок заваривания в аппарат.







Рис. 18: Уложить чистящую таблетку в блок заваривания.

 Начинается второй этап программы очистки. Горит два кофейных зерна.

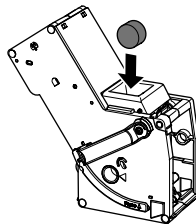
- » Аппарат выполняет несколько промывок.
- »  Загорается индикатор *Поддон для сбора капель*, сигнализируя о необходимости опорожнить поддон для сбора капель и емкость для кофейного жмыха.

 Начинается третий этап программы очистки. Горит три кофейных зерна.

10. Слейте жидкость из поддона для сбора капель и емкость для кофейного жмыха.
11. Установите поддон для сбора капель без емкости для кофейного жмыха.

 Начинается четвертый этап программы очистки. Мигает три кофейных зерна.

12. Подставьте емкость для кофейного жмыха под выпускное отверстие.
 - » Аппарат выполняет несколько промывок.

»  Загорается индикатор *Поддон для сбора капель*, сигнализируя о необходимости опорожнить поддон для сбора капель и емкость для кофейного жмыха.

13. Слейте жидкость из поддона для сбора капель и емкость для кофейного жмыха.
14. Установите поддон для сбора капель и емкость для кофейного жмыха.

- » Выполнение программы очистки завершено.
- » Индикатор *Очистка* гаснет.
- » Аппарат готов к работе.

Информация

Если выполнение программы очистки было прервано (например, из-за случайного выключения), снова включите аппарат и следуйте указаниям начиная с шага 10. После это аппарат снова готов к работе, даже если очистка была выполнена не полностью. Для полной очистки программу требуется выполнить с самого начала.

7.5 Выполнение программы для удаления накипи

Программа удаления накипи позволяет удалять отложения извести внутри аппарата с помощью средства для удаления накипи для кофейных автоматов.

Во избежание повреждения аппарата рекомендуется выполнять программу удаления накипи каждые 3 месяца или при появлении соответствующей индикации на аппарате. Это не требуется, если вы регулярно используете фильтр для воды.

decalc Горящий индикатор *Удаление накипи* сигнализирует о необходимости выполнить удаление накипи из аппарата.

ОСТОРОЖНО

Контакт со средствами для удаления накипи может вызвать раздражение слизистой оболочки глаз и кожных покровов

- Соблюдайте инструкции по применению, указанные на упаковке средства для удаления накипи.

ОСТОРОЖНО

Выходящая горячая вода и горячая трубка для подачи пара

- Не касайтесь трубки для подачи пара во время и сразу же после использования.
- Дождитесь, пока трубка для подачи пара охладится.

ВНИМАНИЕ

Использование неподходящих средств для удаления накипи и несоблюдение инструкции по применению может стать причиной повреждения аппарата.

- Используйте только жидкое средство для удаления накипи Melitta® ANTI CALC для кофейных автоматов.
- Соблюдайте инструкции по применению, указанные на упаковке средства для удаления накипи.

ВНИМАНИЕ

Завинченный фильтр для воды в процессе выполнения программы по удалению накипи может стать причиной повреждения аппарата.

- Снимите фильтр для воды (см. Рис. 19 на стр. 309).
- В процессе выполнения программы по удалению накипи поместите фильтр для воды в емкость с водопроводной водой.
- После завершения программы по удалению накипи можно снова вставить фильтр для воды и использовать его дальше.



Выполнение программы удаления накипи занимает около 25 минут и его нельзя прерывать.

Программа удаления накипи выполняется в несколько этапов. На выполнение указывает количество светящихся кофейных зерен.



Во время программы удаления накипи аппарат выполняет несколько промывок. При этом вода также сливается в поддон для сбор капель.

Необходимое условие: аппарат готов к работе.





1. Нажмите кнопку «Обслуживание» и удерживайте ее более 2 секунд, чтобы перейти в режим обслуживания 1.
2.  **decalc** Несколько раз нажмите кнопку «Обслуживание», пока не появится значок программы удаления накипи.
3.  Нажмите кнопку «Обслуживание» и удерживайте ее более 2 секунд, чтобы запустить программу удаления накипи.
 - » **decalc** Индикатор *Удаление накипи* мигает до завершения программы удаления накипи.

 Начинается первый этап программы удаления накипи. Горит одно кофейное зерно.

- »  Загорается индикатор *Поддон для сбора капель*, сигнализируя о необходимости опорожнить поддон для сбора капель и емкость для кофейного жмыха.
4. Слейте жидкость из поддона для сбора капель и емкость для кофейного жмыха.
 5. Установите поддон для сбора капель без емкости для кофейного жмыха.
 6. Подставьте емкость для кофейного жмыха под капучинатор.
 - »  Загорается индикатор *Вода*, сигнализируя о необходимости

залить раствор средства для удаления накипи в контейнер для воды.





7. Снимите контейнер для воды.
8. Залейте 0,5 литра раствора средства для удаления накипи в контейнер для воды. При этом соблюдайте соответствующую инструкцию по применению средства для удаления накипи для кофейных автоматов.
9. Установите контейнер для воды на место.

  Начинается второй этап программы удаления накипи Горит два кофейных зерна.

Средству для удаления накипи требуется около 20 минут, чтобы подействовать на накипь. В течение этого времени выполняется несколько промывок.

- »  После этого загорается индикатор *Пар*, сигнализируя о необходимости открыть «Клапан».



10.  Откройте «Клапан».
 - »  Индикатор *Пар* мигает. Аппарат выполняет несколько промывок.
 - »  Загорается индикатор *Поддон для сбора капель*, сигнализируя о необходимости опорожнить поддон для сбора капель и емкость для кофейного жмыха.
11. Слейте жидкость из поддона для сбора капель и емкость для кофейного жмыха.
12. Установите поддон для сбора капель без емкости для кофейного жмыха.
13. Подставьте емкость для кофейного жмыха под капучинатор.
 - »  Загорается индикатор *Вода*, сигнализируя о необходимости наполнить контейнер для воды.
14. Снимите контейнер для воды.
15. Тщательно промойте контейнер для воды и наполните его свежей водой.
16. Установите контейнер для воды.

☪☪☪ Начинается третий этап программы удаления накипи. Горит три кофейных зерна.

- » Горячая вода сливается в емкость для кофейного жмыха.
- »  Индикатор *Пар* мигает.

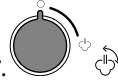
17.  Закройте «Клапан», как только загорится индикатор *Пар*.

- »  Загорается индикатор *Поддон для сбора капель*, сигнализируя о необходимости опорожнить поддон для сбора капель и емкость для кофейного жмыха.

18. Слейте жидкость из поддона для сбора капель и емкость для кофейного жмыха.

19. Установите поддон для сбора капель и емкость для кофейного жмыха.

- » Выполнение программы для удаления накипи завершено.
- » Индикатор *Удаление накипи* гаснет.
- » Аппарат готов к работе.

Информация

Если выполнение программы удаления накипи было прервано (например, из-за случайного выключения), снова включите аппарат и следуйте указаниям начиная с шага 11. После это аппарат снова готов к работе, даже если удаление накипи было выполнено не полностью. Для полного удаления накипи программу требуется выполнить с самого начала.

7.6 Использование фильтра для воды

Использование фильтра для воды продлевает срок службы аппарата и увеличивает интервалы удаления накипи. Фильтр для воды отфильтровывает известь и другие вредные вещества из воды.

Используйте только фильтр-картриджи Melitta® Pro Aqua для полностью автоматических кофемашин. Соблюдайте инструкции по применению, указанные на упаковке фильтра для воды.

Информация

При использовании и регулярной замене фильтр-картриджа Melitta® Pro Aqua для полностью автоматических кофемашин удаление накипи из аппарата требуется выполнять всего один раз в год.

Это указание основано на том допущении, что в среднем ежедневно приготавливается 6 напитков по 120 мл, а фильтр заменяется шесть раз в год.



Рис. 19: Завинчивание и отвинчивание фильтра для воды

Фильтр для воды (33) завинчивается и отвинчивается с помощью специального приспособления (32) в резьбовое отверстие (32) на дне контейнера для воды (1).

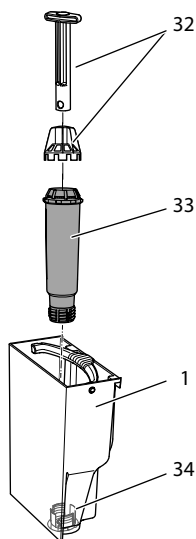

Информация

Не оставляйте фильтр для воды сухим в течение длительного времени. В случае

продолжительного простоя рекомендуется хранить фильтр в емкости с трубопроводной водой, поместив ее в холодильник.

Вставка фильтра

Необходимое условие: аппарат готов к работе.

-  Нажмите кнопку «Обслуживание» и удерживайте ее более 2 секунд, чтобы перейти в режим обслуживания 1.
-  Несколько раз нажмите кнопку «Обслуживание», пока не появится значок программы фильтра.
-  Несколько раз нажмите кнопку «Крепость кофе», пока не загорится кофейное зерно.
- Следуйте указаниям в главе *Замена фильтра для воды* начиная с шага 3.

Замена фильтра для воды









Для сохранения неизменной эффективности фильтра для воды рекомендуется заменять его каждые 2 месяца или после соответствующего сигнала аппарата.

 Горящий индикатор *Фильтр* сигнализирует о необходимости заменить фильтр для воды.

Информация

- Если используется фильтр для воды, то нельзя настроить жесткость воды. Жесткость воды автоматически установлена на «Мягкая» (см. главу 6.3 *Настройка жесткости воды* на стр. 300).
- Перед применением опустите фильтр на несколько минут в емкость со свежей трубопроводной водой.

Необходимое условие: аппарат готов к работе.

-  Нажмите кнопку «Обслуживание» и удерживайте ее более 2 секунд, чтобы перейти в режим обслуживания 1.
-  Несколько раз нажмите кнопку «Обслуживание», пока не появится значок программы фильтра.
 - »  Горит одно кофейное зерно.
-  Нажмите кнопку «Обслуживание» и удерживайте ее более 2 секунд, чтобы запустить программу фильтра.
 - »  Индикатор *Фильтр* мигает до завершения программы фильтра.
 - »  Загорается индикатор *Поддон для сбора капель*, сигнализируя о необходимости опорожнить поддон для сбора капель и емкость для кофейного жмыха.
- Слейте жидкость из поддона для сбора капель и емкость для кофейного жмыха.
- Установите поддон для сбора капель без емкости для кофейного жмыха.
- Подставьте емкость для кофейного жмыха под капучинатор.
 - »  Загорается индикатор *Вода*, сигнализируя о необходимости снять контейнер для воды и вставить фильтр для воды.
- Снимите контейнер для воды.
- Слейте воду из контейнера для воды.
- Вставьте новый фильтр в контейнер для воды (см. *Рис. 19*).
- Наполните контейнер для воды.
- Установите контейнер для воды на место.
 - »  Загорается индикатор *Пар*, сигнализируя о необходимости открыть «Клапан».

-  Откройте «Клапан». Если во время этого процесса аппарат сигнализирует о необходимости открытия контейнера для воды, сначала закройте «Клапан». Наполните

контейнер для воды и затем откройте «Клапан».

- » Фильтр промывается водой.
- » Вода вытекает в емкость под капучинатором.
- »  Загорается индикатор *Пар*, сигнализируя о необходимости закрыть «Клапан».







13.  Закройте «Клапан».

- » Выполнение программы фильтра завершено.
- » Индикатор *Фильтр* гаснет.
- » Аппарат готов к работе.

Отмена регистрации фильтра для воды

Если вы вынули вставленный фильтр для воды и хотите продолжать использовать аппарат без фильтра, необходимо отменить регистрацию фильтра в аппарате:

1. Снимите контейнер для воды.
2. Вылейте из него воду.
3. Извлеките фильтр для воды (см. Рис. 19).
4. Наполните контейнер для воды.
5. Установите контейнер для воды на место.
6.  Нажмите кнопку «Обслуживание» и удерживайте ее более 2 секунд, чтобы перейти в режим обслуживания 1.
7.   Несколько раз нажмите кнопку «Обслуживание», пока не появится значок функции *Фильтр*.
8.  Несколько раз нажмите кнопку «Крепость кофе», пока не будет гореть ни одно кофейное зерно.
9.  Нажмите кнопку «Обслуживание» и удерживайте ее более 2 секунд, чтобы сохранить настройку и выйти из режима обслуживания.
 - » Отмена регистрации фильтра для воды выполнена
 - » Жесткость воды настроено на степень жесткости, которая была

сохранена в памяти аппарата перед установкой фильтра для воды.

10. При необходимости настройке жесткость воды (см. главу 6.3 *Настройка жесткости воды* на стр. 300).

8 Транспортировка, хранение и утилизация

8.1 Выпаривание аппарата

В случае продолжительного простоя рекомендуется выпарить аппарат перед транспортировкой, а также при вероятности замерзания во время хранения при низких температурах.

При выпаривании из аппарата удаляются остатки воды.





Когда вы снова вводите аппарат в работу, то после включения выполняется автоматическая промывка, и удаляется воздух из аппарата (см. главу 3.6 *Первое включение аппарата* на стр. 292).

ОСТОРОЖНО







Выходящий водяной пар и горячая трубка для подачи пара

- Не вводите руки в выходящую струю пара.
- Не касайтесь трубки для подачи пара во время и сразу же после использования. Дождитесь, пока трубка для подачи пара охладится.

Необходимое условие: аппарат готов к работе.

1.   Нажмите кнопку «Обслуживание» и дополнительно кнопку «Кофе» и удерживайте их более 2 секунд, чтобы перейти в режим обслуживания 2.
2.   Несколько раз нажмите кнопку «Обслуживание», пока не

появится значок функции *Выпаривание*.

3.  Нажмите кнопку «Обслуживание» и удерживайте ее более 2 секунд, чтобы начать выпаривание.
 - »  Индикатор *Готовность к работе* мигает до тех пор, пока аппарат не будет готов к выпариванию.
 - »  Загорается индикатор *Вода*, сигнализируя о необходимости снять контейнер для воды.
4. Снимите контейнер и слейте из него воду.
 - »  Загорается индикатор *Пар*, сигнализируя о необходимости открыть «Клапан».
5.  Откройте «Клапан».
 - » Вода и пар выходят из капучинатора.
 - »  Индикатор *Пар* мигает.
 - » Загорается индикатор *Пар*, сигнализируя о необходимости закрыть «Клапан».



6.  Закройте «Клапан».
 - » Аппарат выпарен и автоматически выключается.

8.2 Транспортировка аппарата

ВНИМАНИЕ

Замерзание остатков воды в аппарате может привести к повреждению аппарата.

- Не оставляйте аппарат при температуре ниже 0 °С.

Транспортируйте аппарат в оригинальной упаковке. Это поможет предотвратить повреждение аппарата во время транспортировки.

Перед тем как транспортировать аппарат, выполните следующие действия:

1. Выполните выпаривание воды из аппарата (см. главу 8.1 *Выпаривание аппарата* на стр. 311).
2. Слейте жидкость из поддона для сбора капель и емкость для кофейного жмыха.
3. Слейте воду из контейнера для воды.
4. Очистите контейнер для кофейных зерен.
5. Выполните очистку аппарата (см. главу 7.1 *Общая чистка* на стр. 304).
6. Упакуйте аппарат.

Информация

- При отправке аппарата в сервисный центр компании Melitta не требуется также отправлять подставку под чашку. Это позволит избежать возможных царапин при транспортировке.
- Не используйте стандартную клейкую и упаковочную ленту для фиксации незакрепленных деталей. При снятии ленты на аппарате остаются следы клея, которые очень сложно удалить.

8.3 Утилизация аппарата

 Для отмеченных данным символом аппаратов действует Европейская директива 2002/96/ЕС для WEEE (отработанное электрическое и электронное оборудование).

Электроприборы утилизируются отдельно от бытовых отходов.

Утилизируйте аппарат безопасным для окружающей среды образом с помощью специальных систем сбора.

9 Технические характеристики



Технические характеристики	
Рабочее напряжение	220–240 В, 50–60 Гц
Потребляемая мощность	1450 Вт
Напор насоса	макс. 15 бар
Размеры	
Ширина	200 мм
Глубина	460 мм
Высота	353 мм
Емкость	
Контейнер для кофейных зерен	250 г
Контейнер для воды	1,5 л
Масса	8,1 кг
Окружающие условия	
Температура	10–32 °С
Относительная влажность воздуха	30–80 % (без образования конденсата)

Диапазон жесткости воды	°dH	°e	°fH
Мягкая	0–10	0–13	0–18
Средняя	10–15	13–19	18–27
Жесткая	15–20	19–25	27–36
Очень жесткая	> 20	> 25	> 36

10 Неисправности

Если не удастся устранить неисправности с помощью нижеперечисленных или иных, не указанных здесь мер, обратиться за помощью к специалистам нашей горячей линии (местный тариф).

Номер горячей линии указан на крышке контейнера для воды. Также его можно узнать на нашем веб-сайте в разделе «Сервис».

Неисправность	Причина	Способ устранения
Кофе поступает из выходного отверстия по капле.	Слишком мелкий помол.	▪ Настроить более крупный помол (см. главу 6.8 на стр. 303).
	Аппарат засорился.	▪ Выполнить очистку блока заваривания (см. главу 7.3 на стр. 304). ▪ Выполнить программу очистки (см. главу 7.4 на стр. 305).
	В аппарате образовалась накипь.	▪ Выполнить программу для удаления накипи (см. главу 7.5 на стр. 307).
Кофе не льется.	Контейнер для воды пуст или вставлен неправильно.	▪ Наполнить водой контейнер и убедиться, что он правильно вставлен в аппарат (см. главу 4.3 на стр. 295).
	Блок заваривания засорен.	▪ Выполнить очистку блока заваривания (см. главу 7.3 на стр. 304).
При вспенивании молока образуется слишком мало молочной пены.	Капучинатор загрязнен.	▪ Выполните очистку капучинатора (см. главу 7.2 на стр. 304).
Хотя контейнер для кофейных зерен наполнен, аппарат показывает, что необходимо засыпать кофейные зерна.	Кофейные зерна не попадают в кофемолку.	▪ Нажать на одну из кнопок подачи. ▪ Слегка постучать по контейнеру для кофейных зерен. ▪ Выполнить очистку контейнера для кофейных зерен. ▪ Кофейные зерна слишком маслянистые. Использовать другие кофейные зерна.
Кофемолка издает сильный шум при работе.	В кофемолку попал посторонний предмет.	▪ Связаться со специалистами горячей линии.
Не удастся вставить на место извлеченный блок заваривания.	Неправильное положение рукоятки блокировки блока заваривания.	▪ Проверить, правильно ли зафиксирована рукоятка блокировки блока заваривания (см. главу 7.3 на стр. 304).
	Неправильное положение привода.	▪ Одновременно нажать кнопку приготовления «Кофе» и кнопку «2 чашки» и удерживать их более 2 секунд. Аппарат выполняет инициализацию.
Быстрое попеременное мигание индикаторов: 	Сбой программы	▪ Выключить и снова включить аппарат (см. главу 4.1 на стр. 293). ▪ Связаться со специалистами горячей линии.
Быстрое попеременное мигание индикаторов:  clean	Блок заваривания не установлен.	▪ Установить и зафиксировать блок заваривания.
Загорание индикации без ее активирования: 	Из аппарата не полностью удален воздух.	▪ Выпустить воздух из аппарата, для этого повернуть поворотный регулятор до упора по часовой стрелке. Когда индикатор <i>Par</i> загорается постоянным светом, поверните поворотный регулятор до упора против часовой стрелки. ▪ Выполнить очистку блока заваривания (см. главу 7.3 на стр. 304).

Spis treści

1	Zestawienie urządzeń	317
1.1	Rysunek urządzenia.....	317
1.2	Rysunek panelu obsługi.....	318
1.3	Rysunek Cappuccinatore.....	319
2	Dla Waszego bezpieczeństwa	319
2.1	Zastosowanie zgodne z przeznaczeniem.....	319
2.2	Zagrożenie porażenia prądem elektrycznym	320
2.3	Niebezpieczeństwo oparzenia i poparzenia	320
2.4	Inne niebezpieczeństwa	320
3	Pierwsze kroki	321
3.1	Rozpakowanie urządzenia	321
3.2	Sprawdzenie kompletności opakowania.....	321
3.3	Montaż urządzenia	321
3.4	Podłączenie urządzenia	322
3.5	Podłączenie Cappuccinatore	322
3.6	Pierwsze włączenie urządzenia.....	322
4	Podstawowa obsługa	323
4.1	Włączanie i wyłączanie urządzenia.....	323
4.2	Napełnianie pojemnika na ziarna kawy	323
4.3	Nalewanie wody	324
4.4	Ustawianie dozownika dla różnych kaw	325
4.5	Stosowanie mleka	325
4.6	Opróżnianie tacki ociekowej i pojemnika na fusy	325
5	Przyrządzanie różnych rodzajów kawy	326
5.1	Ustawianie mocy kawy.....	326
5.2	Ustawianie ilości kawy.....	327
5.3	Przyrządzanie kawy.....	327
5.4	Przerwanie przyrządzania kawy	327
5.5	Jednoczesne przyrządzanie dwóch kaw	327
5.6	Przyrządzanie spienionego mleka	327
5.7	Przygotowywanie gorącej wody	328
6	Zmiana ustawień podstawowych	329
6.1	Tryb serwisowy 1	329
6.2	Ustawianie automatycznego wyłączenia	329
6.3	Ustawianie twardości wody	330
6.4	Aktywacja/deaktywacja płukania przy wyłączeniu	330
6.5	Ustawienie temperatury parzenia.....	331
6.6	Tryb serwisowy 2.....	331

6.7	Resetowanie urządzenia na ustawienia fabryczne	332
6.8	Ustawianie stopnia zmielenia	332
7	Pielęgnacja i konserwacja	333
7.1	Ogólne czyszczenie	333
7.2	Czyszczenie Cappuccinatore.....	333
7.3	Czyszczenie modułu parzenia	333
7.4	Przeprowadzenie programu czyszczenia	334
7.5	Przeprowadzenie programu usuwania kamienia.....	336
7.6	Stosowanie filtra do wody	338
8	Transport, składowanie i utylizacja.....	340
8.1	Odpowietrzenie urządzenia	340
8.2	Transport urządzenia	341
8.3	Utylizacja urządzenia	341
9	Dane techniczne	341
10	Rozwiązywanie problemów	341

1 Zestawienie urządzeń

1.1 Rysunek urządzenia

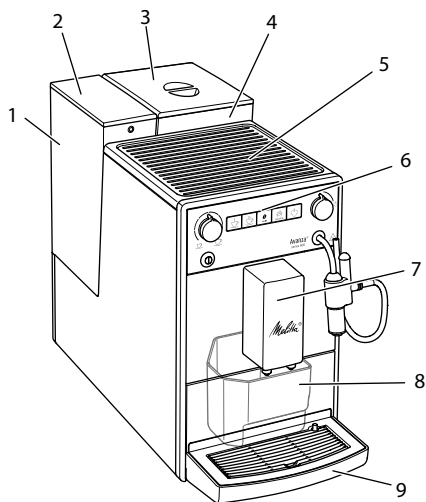

Ilustr. 1: Urządzenie z lewej strony z przodu

- 1 Zbiornik na wodę
- 2 Pokrywa zbiornika na wodę
- 3 Pokrywa pojemnika na ziarna kawy
- 4 Pojemnik na ziarna kawy
- 5 Podstawa do przechowywania filiżanek
- 6 Panel obsługi
- 7 Wylot kawy z 2 dyszami
- 8 Pojemnik na fusy (wewnątrz)
- 9 Tacka ociekowa
- 10 Dźwignia "Regulacja stopnia zmielenia" (wewnątrz)
- 11 Osłona
- 12 Moduł parzenia (wewnątrz)
- 13 Cappuccinatore
- 14 Pływak
- 15 Podstawa na filiżanki

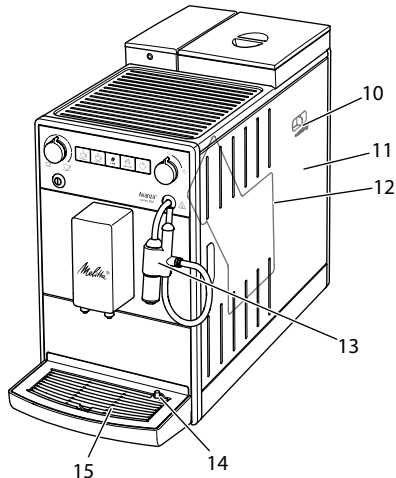

Ilustr. 2: Urządzenie z prawej strony z przodu

1.2 Rysunek panelu obsługi

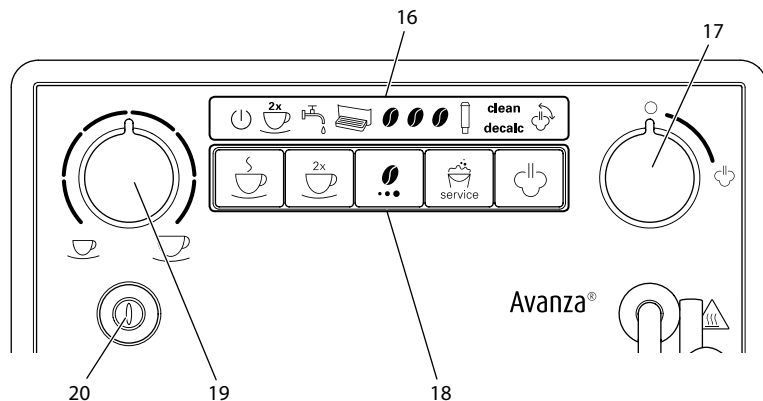

Ilustr. 3: Panel obsługi

- 16 Wyświetlacz
- 17 Zawór dozowania
- 18 Przyciski wyboru
- 19 Pokrętko do regulacji ilości kawy
- 20 Przycisk zasilania

Symbol	Nazwa
	Symbol gotowości
	Symbol Dozowanie dwóch filiżanek
	Symbol Woda
	Symbol Tacka ociekowa
	Symbol Ziarna kawy
	Symbol Filtr
clean	Symbol Czyszczenie
decalc	Symbol Usuwanie kamienia
	Symbol Para

Przycisk wyboru	Nazwa
	Przycisk wyboru "Kawa"
	Przycisk wyboru "Dozowanie do dwóch filiżanek"
	Przycisk wyboru "Moc kawy"
	Przycisk wyboru "Serwis"
	Przycisk wyboru "Dozowanie pary"

1.3 Rysunek Cappuccinatore

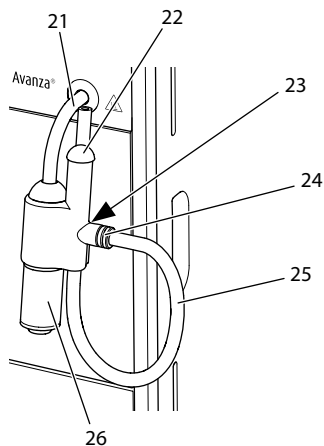

Ilustr. 4: Cappuccinatore

- 21 Przewód parowy
- 22 Wlot powietrza
- 23 Uchwyt do wężyka mleka
- 24 Przyłącze wężyka mleka
- 25 Wążek mleka
- 26 Dozownik gorącej wody lub spienionego mleka

Droga Klientko, Drogi Kliencie,

dziękujemy bardzo, że zdecydowaliście się Państwo na zakup w pełni automatycznego ekspresu do kawy Melitta® Avanza®.

Instrukcja obsługi pomoże Państwu zapoznać się z różnorodnymi możliwościami tego urządzenia i dostarczyć Państwu wielu radości z filiżanką doskonałej kawy.

Proszę uważnie przeczytać niniejszą instrukcję obsługi. W ten sposób unikniecie Państwo możliwych problemów zdrowotnych i szkód materialnych wynikających z nieprawidłowego użytkowania. Instrukcję obsługi proszę starannie przechowywać. W razie przekazania urządzenia innym osobom, należy zawsze załączyć do niego niniejszą instrukcję obsługi.

Firma Melitta nie ponosi żadnej odpowiedzialności za szkody powstałe w wyniku nieprzestrzegania niniejszej instrukcji obsługi.

Jeżeli potrzebujecie Państwo dalszych informacji lub macie pytania dotyczące tego urządzenia, to proszę zwrócić się do firmy Melitta lub odwiedzić naszą stronę internetową www.international.melitta.de

Życzymy Państwu dużo zadowolenia z Waszego urządzenia.

2 Dla Waszego bezpieczeństwa

CE Urządzenie odpowiada obowiązującym dyrektywom europejskim i jest skonstruowane zgodnie z najnowszym stanem techniki. Mimo to mogą występować jeszcze zagrożenia śladowe.

Aby unikać zagrożeń, musicie Państwo przestrzegać wskazówek dotyczących bezpieczeństwa. Melitta nie ponosi żadnej odpowiedzialności za szkody powstałe przez nieprzestrzeganie wskazówek dotyczących bezpieczeństwa.

2.1 Zastosowanie zgodne z przeznaczeniem

Urządzenie służy do przyrządzenia różnych rodzajów kawy z ziaren, przygotowywania spienionego mleka oraz podgrzewania wody.

Urządzenie przeznaczone jest do używania w prywatnym gospodarstwie domowym.

Każde inne zastosowanie uznawane jest za niezgodne z przeznaczeniem i może prowadzić do problemów zdrowotnych i szkód materialnych. Melitta nie odpowiada za szkody, które powstają przez korzystanie z urządzenia niezgodne z przeznaczeniem.

2.2 Zagrożenie porażenia prądem elektrycznym

Jeżeli urządzenie lub kabel sieciowy są uszkodzone, to istnieje zagrożenie życia przez porażenie prądem.

Aby unikać zagrożeń spowodowanych prądem elektrycznym, należy przestrzegać poniższych wskazówek dotyczących bezpieczeństwa:

- Nie używać uszkodzonego kabla sieciowego.
- Uszkodzony kabel sieciowy może być wymieniony wyłącznie przez producenta, jego punkt serwisowy lub jego partnera serwisowego.
- Nie otwierać żadnych ześrubowanych na stałe osłon obudowy urządzenia.
- Urządzenie używać tylko wtedy, gdy znajduje się ono w technicznie nienagannym stanie.
- Uszkodzone urządzenie może być naprawiane wyłącznie przez autoryzowany serwis. Nie naprawiać urządzenia samodzielnie.

- Nie dokonywać żadnych zmian w urządzeniu, jego częściach składowych i osprzęcie.
- Nie zanurzać urządzenia w wodzie.
- Nie dopuścić do zetknięcia kabla sieciowego z wodą.

2.3 Niebezpieczeństwo oparzenia i poparzenia

Wyciekające płyny i para mogą być bardzo gorące. Części urządzenia stają się również bardzo gorące.

Aby unikać oparzeń i poparzeń, należy przestrzegać poniższych wskazówek dotyczących bezpieczeństwa:

- Unikać zetknięcia się skóry z wyciekającymi płynami i parą.
- W trakcie i bezpośrednio po przygotowaniu kawy nie dotykać dysz w dozowniku ani przewodu parowego. Odczekać, aż podzespoły się ochłodzą.

2.4 Inne niebezpieczeństwa

Aby unikać problemów zdrowotnych i szkód materialnych, należy przestrzegać poniższych wskazówek dotyczących bezpieczeństwa:

- Nie korzystać z urządzenia w szafce itp.
- W trakcie pracy nie sięgać do wnętrza urządzenia.
- Urządzenie i jego kabel sieciowy utrzymywać z dala od dzieci poniżej 8 roku życia.

- Urządzenie może być używane przez dzieci powyżej 8 roku życia jak też przez osoby z obniżonymi zdolnościami psychicznymi, czuciowymi lub mentalnymi lub z brakiem doświadczenia i wiedzy, jeżeli będą one pod nadzorem lub zostały poinstruowane odnośnie bezpiecznego używania urządzenia i rozumieją wynikające z tego zagrożenia.
- Dzieciom nie wolno bawić się tym urządzeniem. Czyszczenie i konserwacja nie mogą być wykonywane przez dzieci poniżej 8 roku życia. Dzieci powyżej 8 roku życia muszą być nadzorowane przy czyszczeniu i konserwacji.
- Jeżeli urządzenie przez dłuższy czas pozostawione jest bez nadzoru, należy odłączyć je od źródła zasilania.
- Urządzenie nie może być używane na wysokości ponad 2000 m nad poziomem morza.
- Podczas czyszczenia urządzenia i jego części należy przestrzegać wskazówek w odpowiednim rozdziale (*Pielęgnacja i konserwacja* na stronie 333).

3 Pierwsze kroki

Rozdział zawiera opis, w jaki sposób należy przygotować do użytku urządzenie, które znajduje się w Państwa posiadaniu.

3.1 Rozpakowanie urządzenia

- Urządzenie rozpakować. Usunąć z urządzenia materiał opakowaniowy, taśmy klejące i folie ochronne.
- Materiał opakowaniowy zachować do transportu i ewentualnych przesyłek zwrotnych.

Informacja

W urządzeniu mogą znajdować się ślady kawy i wody. Urządzenie było sprawdzane w fabryce odnośnie jego nienagannego funkcjonowania.

3.2 Sprawdzenie kompletności opakowania

Na podstawie poniższej listy należy sprawdzić kompletność opakowania. Jeśli brak jakiegokolwiek części, należy zwrócić się do dystrybutora.

- Cappuccinatore,
- wążek do mleka,
- klucz do wkręcania filtra wody,
- papierek wskaźnikowy do ustalania twardości wody.

3.3 Montaż urządzenia

Proszę przestrzegać następujących wskazówek:

- Nie montować urządzenia w wilgotnych pomieszczeniach.
- Urządzenie ustawić na stabilnej, równej i suchej powierzchni.
- Nie montować urządzenia w pobliżu zlewów i podobnych sprzętów.
- Nie ustawiać urządzenia na gorących powierzchniach.
- Zachowywać wystarczającą odległość około 10 cm do ściany i innych przedmiotów. Wolna przestrzeń nad urządzeniem powinna wynosić minimum 20 cm.
- Kabel sieciowy ułożyć tak, żeby nie mógł zostać uszkodzony przez krawędzie lub gorące powierzchnie.

3.4 Podłączenie urządzenia

Proszę przestrzegać poniższych wskazówek:

- Sprawdzić, czy napięcie sieci odpowiada napięciu robocznemu, które podane jest w danych technicznych (patrz tabela *Dane techniczne* na stronie 341).
- Urządzenie podłączać tylko do przepisowo zainstalowanego gniazdka sieciowego z uziemieniem. W razie wątpliwości, proszę zwracać się do specjalisty elektryka.
- Gniazdko sieciowe z uziemieniem musi być zabezpieczone przynajmniej za pomocą bezpiecznika 10-A.

3.5 Podłączenie Cappuccinatore

Za pomocą Cappuccinatore można przyrządzać gorącą wodę oraz spienione mleko.

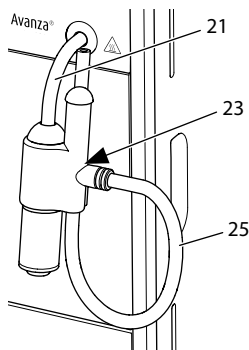

Ilustr. 5: Podłączenie Cappuccinatore

1. Cappuccinatore połączyć z przewodem parowym (21). Podłączenie Cappuccinatore wsunąć do oporu przewodu parowego.
2. Połączyć wężyk do mleka (25) z Cappuccinatore.
3. Jeżeli nie chcecie Państwo używać mleka, to możecie wężyk do mleka wcisnąć do uchwyty (23).

3.6 Pierwsze włączenie urządzenia

Gdy tylko włączycie Państwo urządzenie po raz pierwszy, to przeprowadza ono automatyczne płukanie. Gorąca woda wypływa najpierw z Cappuccinatore, następnie z dozownika. Urządzenie jest wtedy odpowietrzone.

▲ OSTROŻNIE

Wyciekająca gorąca woda i gorący przewód parowy

- Nie wkładać rąk do strumienia wypływającej gorącej wody.
- Nie dotykać przewodu parowego w trakcie używania i bezpośrednio po nim. Odczekać, aż przewód parowy się ochłodzi.

ℹ Informacja

- Zaleca się wylanie pierwszych dwóch filiżanek kawy po pierwszym uruchomieniu.
- Jeżeli chcecie Państwo używać filtra do wody, to powinniście go założyć dopiero po pierwszym uruchomieniu.

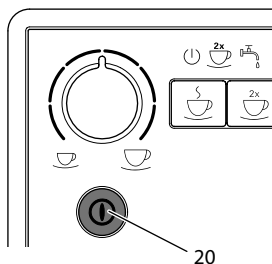

Ilustr. 6: Przycisk zasilania

Warunek: Urządzenie jest zamontowane i podłączone.

1. Pod Cappuccinatore ustawić naczynie.
2. Wcisnąć przycisk "Włącz/wyłącz" (20)
 - » ☺ Symbol gotowości zaświeci się na krótko.
 - » ☕ Zaświeci się symbol Woda wzywający do napełnienia zbiornika na wodę.

3. Otworzyć pokrywę zbiornika na wodę i wyjąć zbiornik na wodę za uchwyt do góry z urządzenia.
4. Czystą wodą wypłukać zbiornik na wodę. Napełnić zbiornik na wodę świeżą wodą.
5. Zbiornik na wodę wstawić z góry do urządzenia i zamknąć pokrywę.
 - »  Symbol *Para* świeci i wzywa do otwarcia zaworu.



6. Otworzyć "Zawór".
 - » Gorąca woda wypływa z Cappuccinatore.
7.  Gdy gorąca woda nie wypływa już z Cappuccinatore, należy zamknąć "Zawór".
 - » Gorąca woda wypływa z dozownika.
 - » Urządzenie jest odpowietrzone.
8. Wsypać ziarna kawy do pojemnika (patrz rozdział 4.2 *Napełnianie pojemnika na ziarna kawy* na stronie 323).
9. W razie potrzeby można teraz albo
 - a) ustawić twardość wody (patrz rozdział 6.3 *Ustawianie twardości wody* na stronie 330) lub
 - b) wkręcić filtr wody (patrz rozdział 7.6 *Stosowanie filtra do wody* na stronie 338).

4 Podstawowa obsługa

4.1 Włączanie i wyłączanie urządzenia

Przed włączeniem przy pierwszym uruchomieniu urządzenia przeczytać rozdział 3.6 *Pierwsze włączenie urządzenia* na stronie 322.

Informacja

- Przy włączaniu i wyłączaniu, urządzenie przeprowadza automatyczne płukanie.
- Podczas płukania woda odprowadzana jest do tacki ociekowej.

Włączenie urządzenia

1. Pod dozownikiem ustawić naczynie.
2. Wcisnąć przycisk "Włącz/wyłącz" (20)
 - » Urządzenie nagrzewa się i przeprowadza automatyczne płukanie.
 - » Urządzenie przełącza się na tryb gotowości.

Informacja

Jeżeli urządzenie było wyłączone tylko na krótko, to po włączeniu nie następuje automatyczne płukanie.

Wyłączanie urządzenia

1. Pod dozownikiem ustawić naczynie.
2. Wcisnąć przycisk "Włącz/wyłącz" (20)
 - » Urządzenie przeprowadza automatyczne płukanie.
 - » Urządzenie wyłącza się.

Informacja

- Urządzenie wyłącza się automatycznie, gdy nie jest przez dłuższy czas obsługiwane. Również w tym przypadku następuje automatyczne płukanie.
- Czas wyłączenia można ustawić w trybie serwisowym 1 (patrz rozdział 6.2 *Ustawianie automatycznego wyłączenia* na stronie 329).
- Jeżeli od chwili włączenia nie przyrządzono żadnego napoju lub zbiornik na wodę jest pusty, to płukanie nie następuje.

4.2 Napełnianie pojemnika na ziarna kawy

Palone ziarna kawy tracą swój aromat. Do pojemnika ziaren wsypać tylko tyle ziaren kawy, ile możecie Państwo zużyć w ciągu następujących 3 do 4 dni.

UWAGA

Używanie nieodpowiednich gatunków kawy może prowadzić do zablokowania się młynka.

- Nie używać żadnych liofilizowanych ani karmelizowanych ziaren kawy.
- Nie używać kawy mielonej ani żadnych produktów typu Instant.

Informacja

Przy zmianie gatunku ziaren kawy, w młynku znajdują się jeszcze pozostałości poprzedniego gatunku ziaren kawy. Również gdy pojemnik na kawę się opróżni i następnie wsypany zostanie nowy gatunek ziaren kawy, to w młynku pozostaje ciągle jeszcze resztkowa ilość starego gatunku ziaren kawy. Dlatego pierwsze dwa pobory kawy mogą jeszcze zawierać śladowe ilości starego gatunku ziaren kawy.

Migający symbol *Kawa ziarnista* wzywa do uzupełnienia ziaren kawy.

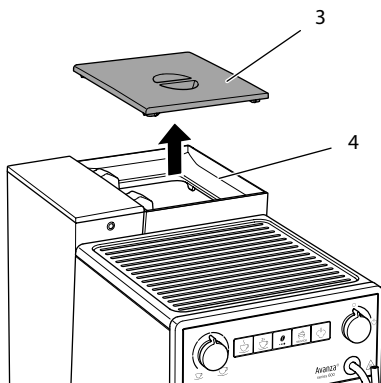

Ilustr. 7: Otworzyć pokrywę pojemnika na ziarna kawy

1. Otworzyć pokrywę (3) pojemnika na ziarna kawy (4).
2. Do pojemnika ziaren wsypać kawę ziarnistą.
3. Zamknąć pokrywę pojemnika na ziarna kawy.
Przy następnym poborze symbol już nie miga.

Jeżeli zbiornik na ziarna podczas przygotowywania kawy opróżni się, przygotowanie kawy zostaje przerwane i zaczyna migać symbol *Ziarna kawy*. Po uzupełnieniu ziaren kawy w pojemniku ziaren wskazanie początkowo nadal miga. Po naciśnięciu przycisku wyboru "Kawa", kawa ziarnista spada do młynka. Następuje przygotowanie kawy, a symbol przestaje migać. Świeci się *Symbol gotowości* oraz symbol *Ziarna kawy*.

4.3 Nalewanie wody

Aby uzyskać optymalną satysfakcję z picia kawy, należy używać tylko świeżej, zimnej wody bez gazu. Wodę wymieniać codziennie.

Informacja

Jakość wody w dużym stopniu decyduje o smaku kawy. Z tego powodu należy używać filtra wody (patrz rozdział 6.3 *Ustawianie twardości wody* na stronie 330 i rozdział 7.6 *Stosowanie filtra do wody* na stronie 338).

Świecące wskazanie *Woda* wzywa do uzupełnienia wody.

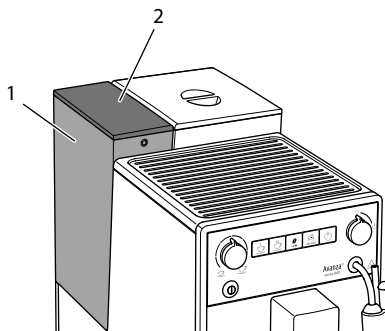

Ilustr. 8: Wymowanie zbiornika na wodę

1. Otworzyć pokrywę (2) zbiornika na wodę (1), i wyciągnąć zbiornik na wodę za uchwyt do góry z urządzenia.
2. Napełnić zbiornik na wodę.
3. Zbiornik na wodę wstawić z góry do urządzenia i zamknąć pokrywę.

4.4 Ustawianie dozownika dla różnych kaw

Dozownik (7) posiada regulację wysokości. Ustawić możliwie małą odległość między dozownikiem a naczyniem. W zależności od wysokości naczynia, przesuwając dozownik do góry lub w dół.

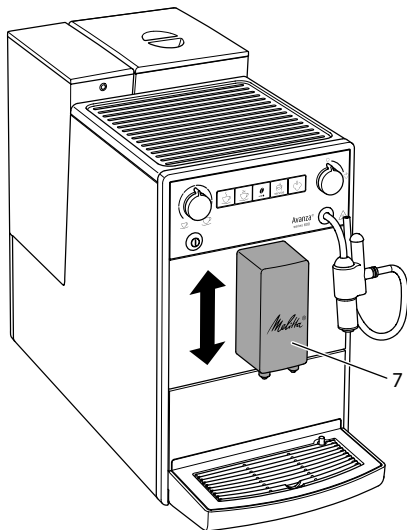

Ilustr. 9: Ustawianie dozownika dla różnych kaw

4.5 Stosowanie mleka

W celu uzyskania najlepszych rezultatów należy używać schłodzonego mleka.

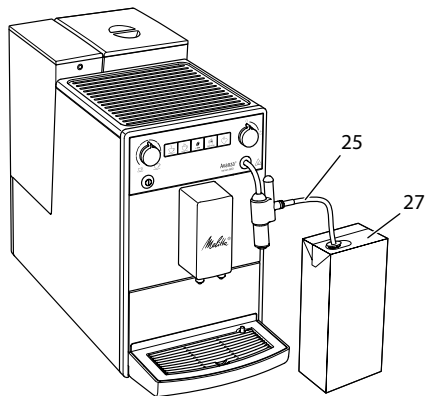

Ilustr. 10: Standardowy karton z mlekiem

1. Wążek do mleka (25) wyjąć z uchwytu.
2. Wążek do mleka włożyć do standardowego opakowania z mlekiem (27) lub do napełnionego mlekiem naczynia. Aby zasysana była wystarczająca ilość mleka, koniec wążka nie może dotykać spodu urządzenia.

4.6 Opróżnianie tacki ociekowej i pojemnika na fusy

Gdy tacka ociekowa (9) oraz pojemnik na fusy (8) są pełne, świeci się symbol *Tacka ociekowa*, sygnalizując konieczność opróżnienia pojemnika. Symbol pojawia się po sporządzeniu ok. 8 filiżanek.

Wystający pływak (14) powiadamia również o zapełnionej tacce ociekowej.

Opróżniać zawsze oba pojemniki. Jeżeli wyjęta jest tacka ociekowa, miga wskaźnik *Tacka ociekowa*.

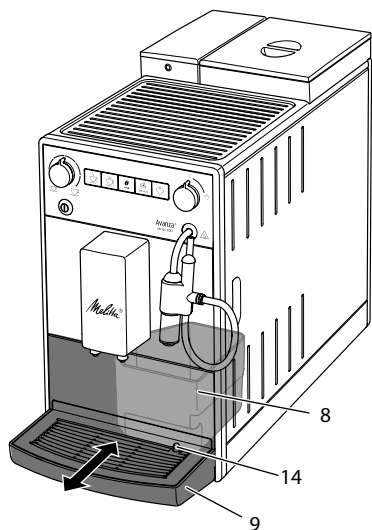

Ilustr. 11: Opróżnianie tacki ociekowej i pojemnika na fusy

1. Tackę ociekową (9) wyciągnąć z urządzenia do przodu.
2. Wyjąć pojemnik na fusy (8) i opróżnić go.
3. Opróżnić tackę ociekową.
4. Wstawić pojemnik na fusy.
5. Tackę ociekową wsunąć do oporu do urządzenia.

i Informacja

Opróżniając tackę ociekową i pojemnik na fusy, gdy urządzenie jest wyłączone, urządzenie nie rejestruje tego procesu. Z tego powodu może się zdarzyć, że ukaże się polecenie opróżniania, mimo że tacka ociekowa i pojemnik na fusy nie są jeszcze pełne.

5 Przyrządzanie różnych rodzajów kawy

Istnieją dwie możliwości przyrządzania dowolnych rodzajów kawy:

- Przyrządzanie kawy na dozowniku do kawy lub
- Przyrządzanie gorącej wody i spienionego mleka na Cappuccinatore.



Proszę przestrzegać:

- W zbiorniku na wodę powinna zawsze znajdować się wystarczająca ilość wody. Gdy poziom napętnienia jest zbyt niski, to urządzenie sygnalizuje konieczność uzupełnienia.
- Również w pojemniku na kawę ziarnistą powinna zawsze znajdować się wystarczająca ilość ziaren kawy. Gdy nie ma już ziaren kawy, to urządzenie przerywa przyrządzanie kawy.
- Urządzenie nie wskazuje braku mleka.
- Naczynia do napojów powinny być wystarczająco duże. Maksymalna ilość kawy wynosi 220 ml.

5.1 Ustawianie mocy kawy

Jak tylko urządzenie jest gotowe do używania, to wskazuje ono aktualne ustawienie mocy kawy.

Możliwe są następujące ustawienia mocy kawy:

Symbol	Moc kawy
	łagodna
	normalna
	mocna



Moc kawy można ustalić naciskając przycisk "Moc kawy" jeden lub więcej razy.

Moc kawy można ustawić przed przygotowaniem kawy lub podczas mielenia.

i Informacja

Przy wyłączeniu urządzenia zapamiętywana jest ostatnio ustawiona moc kawy.

5.2 Ustawianie ilości kawy

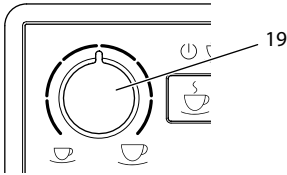

Ilustr. 12: Ustawianie ilości kawy



Ilość kawy można ustawić pokrętle "Ilość kawy" (19).

Ilość kawy można ustawić przed przygotowaniem kawy lub podczas jej przygotowania.

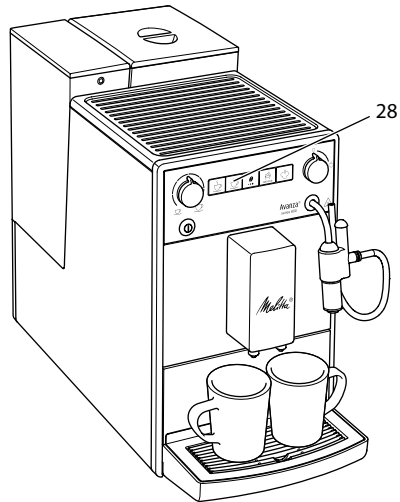
Można płynnie ustawić ilość kawy od 25 ml i 220 ml.



Ilustr. 13: Dozowanie do dwóch filiżanek

1. Pod dozownikiem ustawić dwa naczynia.
2.  Nacisnąć przycisk wyboru "Dozowanie do dwóch filiżanek" (28).
 - »  Zaświeca się symbol dwóch filiżanek.
3.  Nacisnąć przycisk wyboru "Kawa".
 - » Startuje proces mielenia i przygotowania kawy.
 - » Przygotowanie kawy zostaje zakończone automatycznie.
4. Zdjąć oba naczynia.

Informacja

- To ustawienie obowiązuje tylko dla pojedynczego przyrządzenia kawy.
- Jeżeli w ciągu 1 minuty nie przyrządza się żadnej kawy, to urządzenie przełączy się na dozowanie jednej filiżanki.

5.3 Przyrządzanie kawy

Warunek: Urządzenie jest gotowe do użycia.

1. Pod dozownikiem ustawić naczynie.
2.  Wcisnąć przycisk wyboru "Kawa".
 - » Startuje proces mielenia i przygotowania kawy.
 - » Przygotowanie kawy zostaje zakończone automatycznie.
3. Zabrać naczynie.

5.4 Przerwanie przyrządzania kawy

Jeżeli chce się przed czasem przerwać przyrządzanie kawy, to należy nacisnąć ponownie przycisk wyboru.

5.5 Jednoczesne przyrządzenie dwóch kaw

Za pomocą przycisku wyboru "Dozowanie do dwóch filiżanek" przyrządza się jednocześnie dwie kawy. Przy przygotowaniu dwóch filiżanek urządzenie wykonuje dwa procesy mielenia.

5.6 Przyrządzanie spienionego mleka

Spienione mleko przyrządza się na Cappuccinatore. Do przyrządzenia spienionego mleka wymagana jest para wodna.



▲ OSTROŻNIE**Wydostająca się para wodna i gorący przewód pary**

- Nie sięgać do ulatniającej się pary wodnej.
- Nie dotykać przewodu parowego w trakcie używania i bezpośrednio po nim. Odczekać, aż przewód parowy się ochłodzi.

Wymogi: Urządzenie jest gotowe do użycia. Cappuccinatore jest podłączone do urządzenia i podłączone jest mleko.

1. Pod Cappuccinatore ustawić naczynie.

2.  Nacisnąć przycisk wyboru "Dozowanie pary".

- »  Migający symbol *Para* wskazuje, że urządzenie nagrzewa się do przygotowywania pary.
- »  Świecący symbol *Para* wskazuje gotowość do dozowania pary.

3.  Otworzyć "Zawór".

- » Rozpoczyna się dozowanie.

4.  Zamknąć "Zawór".

- » Wydawanie napoju zostaje wstrzymane.

5. Zabrać naczynie.



6. Można przyrządzać kolejne napoje lub przepłukać Cappuccinatore:

- a) Przyrządzić następne napoje i wypłukać Cappuccinatore później.
- b) Cappuccinatore przepłukać, jak opisano poniżej.

ℹ Informacja

Po 30 sekundach urządzenie automatycznie przełącza się z trybu pary na tryb gotowości. Nacisnąć przycisk wyboru "Dozowanie pary", aby wcześniej przełączyć na tryb gotowości.

Płukanie Cappuccinatore

1. Naczynie napełnić czystą wodą.
2. Wężyk do mleka zanurzyć w napełnionym naczyniu.
Aby zasysana była wystarczająca ilość wody, koniec wężyka nie może dotykać spodu urządzenia.
3. Pod Cappuccinatore ustawić puste naczynie.
4.  Nacisnąć przycisk wyboru "Dozowanie pary".
 - »  Migający symbol *Para* wskazuje, że urządzenie nagrzewa się do przygotowywania pary.
 - »  Świecący symbol *Para* wskazuje gotowość do dozowania pary.

5.  Otworzyć "Zawór".

6.  Gdy tylko do pustego naczynia zacznie spływać mieszanka czystej wody / pary, zamknąć "Zawór".

- » Cappuccinatore jest wypłukany.

ℹ Informacja

Zalecamy:

- nie tylko płukanie Cappuccinatore, lecz w regularnych odstępach czasu jego rozbieranie i czyszczenie (patrz rozdział 7.2 *Czyszczenie Cappuccinatore* na stronie 333).
- raz w tygodniu przepłukać Cappuccinatore środkiem czyszczącym w płynie do systemu mleka ekspresów automatycznych do kawy Melitta® PERFECT CLEAN. Zamiast czystej wody użyć roztworu do czyszczenia systemu mleka.

5.7 Przygotowywanie gorącej wody

Gorącą wodę przyrządza się na Cappuccinatore.

▲ OSTROŻNIE**Wyciekająca gorąca woda i gorący przewód parowy**

- Nie wkładać rąk do strumienia wypływającej gorącej wody.
- Nie dotykać przewodu parowego w trakcie używania i bezpośrednio po nim. Odczekać, aż przewód parowy się ochłodzi.

Wymogi: Urządzenie jest gotowe do użycia. Cappuccinatore jest podłączone.

1. Pod Cappuccinatore ustawić naczynie.



2. Otworzyć "Zawór".
 - » Rozpoczyna się dozowanie.



3. Zamknąć "Zawór".
 - » Wydawanie napoju zostaje wstrzymane.
4. Zabrać naczynie.

6 Zmiana ustawień podstawowych

Ustawienia podstawowe urządzenia można zmieniać za pomocą licznych funkcji. Funkcje dzielą się na dwa tryby serwisowe.

6.1 Tryb serwisowy 1

Każdej funkcji przypisany jest jakiś symbol.

Tryb serwisowy 1	
Symbol	Funkcja
	Automatyczne wyłączenie
	Twardość wody
	Płukanie przy wyłączeniu
	Program filtrowania
clean	Program czyszczenia
decalc	Program usuwania kamienia
	Temperatura parzenia

W celu wywołania trybu serwisowego 1 wykonać następujące czynności:

Warunek: Urządzenie jest gotowe do użycia.

1. Wcisnąć przycisk obsługi „Serwis” na ponad 2 sekundy, aby wywołać tryb serwisowy 1.

» Symbol gotowości i dwóch filizanek migają szybko.

2. Poprzez jedno- lub wielokrotne naciśnięcie przycisku obsługi "Serwis" można przejść do wybranej funkcji.

» Odpowiednio do wybranej funkcji miga symbol, patrz tabela *Tryb serwisowy 1*.

» Liczba świecących symboli ziarna sygnalizuje, które ustawienie danej funkcji jest aktywne.

Nacisnąć przycisk wyboru "Kawa", aby wyjść z trybu serwisowego bez zapisywania ustawień.

Informacja

Jeżeli w ciągu 1 minuty nie zostaną wprowadzone żadne inne dane, urządzenie przełącza się z powrotem na tryb gotowości.

6.2 Ustawianie automatycznego wyłączenia

Jeżeli urządzenie nie jest obsługiwane przez dłuższy czas, początkowo przełącza się ono na tryb oszczędzania energii. Po dalszym wyznaczonym czasie urządzenie wyłącza się.





Możliwe są następujące ustawienia:

Symbol	Przejście na tryb oszczędzania energii po:	Wyłączenie po:
	3 minutach	30 minutach
	10 minutach	1 godzinie
	20 minutach	4 godzinach
	30 minutach	8 godzinach

Informacja

Z trybu oszczędzania energii można wyjść naciskając dowolny przycisk.

Warunek: Urządzenie jest gotowe do użycia.

-  Wcisnąć przycisk obsługi „Serwis” na ponad 2 sekundy, aby wywołać tryb serwisowy 1.
-   Wcisnąć wielokrotnie przycisk obsługi "Serwis", aż pojawi się symbol dla funkcji *Automatyczne wyłączenie*.
-  Naciskać przycisk obsługi „Moc kawy” tak często, aż ustawiony zostanie żądany czas.
-  Można wywołać następną funkcję lub wyjść z trybu serwisowego:
 - Nacisnąć krótko przycisk obsługi "Serwis", aby przejść do następnej funkcji.
 - Nacisnąć przycisk obsługi "Serwis" przez ponad 2 sekundy, aby zapisać ustawienie i wyjść z trybu serwisowego.

6.3 Ustawianie twardości wody

Za pomocą ustawienia twardości wody regulowane jest, jak często urządzenie zasygnalizuje konieczność usuwania z niego kamienia. Im woda jest twardsza, tym częściej w urządzeniu trzeba usuwać kamień.

Informacja

Jeżeli używa się filtra do wody, to nie można ustawić twardości wody (patrz rozdział 7.6 *Stosowanie filtra do wody* na stronie 338). Z założonym filtrem do wody, twardość wody jest ustawiona na miękko.





Twardość wody określić używając załączonego papierka wskaźnikowego. Proszę przestrzegać poleceń na opakowaniu

papierka wskaźnikowego i tabeli *Zakres twardości wody* na stronie 341.

Możliwe są następujące ustawienia:

Symbol	Twardość wody
	miękka, usuwać kamień po 150 litrach
	średnia, usuwać kamień po 100 litrach
	twarda, usuwać kamień po 70 litrach
 migają	bardzo twarda, usuwać kamień po 30 litrach
brak <i>Ziarna kawy</i>	Stosowany jest filtr wody. Dokonywanie ustawień jest niemożliwe.

Warunek: Urządzenie jest gotowe do użycia.

-  Wcisnąć przycisk obsługi „Serwis” na ponad 2 sekundy, aby wywołać tryb serwisowy 1.
-   Naciskać wielokrotnie przycisk obsługi "Serwis", aż ukaze się symbol funkcji *Twardość wody*.
-  Naciskać przycisk obsługi „Moc kawy” tak często, aż ustawiona zostanie żądana twardość wody.
-  Można wywołać następną funkcję lub wyjść z trybu serwisowego:
 - Nacisnąć krótko przycisk obsługi "Serwis", aby przejść do następnej funkcji.
 - Nacisnąć przycisk obsługi "Serwis" przez ponad 2 sekundy, aby zapisać ustawienie i wyjść z trybu serwisowego.

6.4 Aktywacja/deaktywacja płukania przy wyłączeniu

Płukanie odbywa się zawsze bezpośrednio po włączeniu systemu parzenia kawy. Można aktywować lub dezaktywować płukanie przy wyłączeniu. Jeżeli jest ono aktywne, po wyłączeniu system parzenia kawy jest płukany.





Informacja

Zalecane jest, aby nie dezaktywować w sposób trwały płukania przy wyłączeniu, ponieważ dzięki temu następuje płukanie systemu parzenia kawy.

Możliwe są następujące ustawienia:

Symbol	Płukanie przy wyłączeniu
	aktywowane
brak Ziarna kawy	dezaktywowane



Warunek: Urządzenie jest gotowe do użycia.

-  Wcisnąć przycisk obsługi „Serwis” na ponad 2 sekundy, aby wywołać tryb serwisowy 1.
-   Naciskać wielokrotnie przycisk "Serwis", aż pojawi się symbol funkcji *Płukanie przy wyłączeniu*.
-  Naciskać wielokrotnie przycisk obsługi "Moc kawy", aż płukanie przy wyłączeniu aktywuje się lub dezaktywuje.
-  Można wywołać następną funkcję lub wyjść z trybu serwisowego:
 - Nacisnąć krótko przycisk obsługi "Serwis", aby przejść do następnej funkcji.
 - Nacisnąć przycisk obsługi "Serwis" przez ponad 2 sekundy, aby zapisać ustawienie i wyjść z trybu serwisowego.





6.5 Ustawienie temperatury parzenia

Temperatura parzenia wpływa na smak kawy.

Możliwe są następujące ustawienia:



Symbol	Temperatura parzenia
	niska
	średnia
	wysoka

Warunek: Urządzenie jest gotowe do użycia.

-  Wcisnąć przycisk obsługi „Serwis” na ponad 2 sekundy, aby wywołać tryb serwisowy 1.
-   Naciskać wielokrotnie przycisk obsługi "Serwis", aż pojawi się symbol dla funkcji "Temperatura parzenia".
-  Naciskać wielokrotnie przycisk obsługi „Moc kawy”, aż ustawiona zostanie żądana temperatura parzenia.
-  Można wywołać następną funkcję lub wyjść z trybu serwisowego:
 - Nacisnąć krótko przycisk obsługi "Serwis", aby przejść do następnej funkcji.
 - Nacisnąć przycisk obsługi "Serwis" przez ponad 2 sekundy, aby zapisać ustawienie i wyjść z trybu serwisowego.





6.6 Tryb serwisowy 2

Każdej funkcji przypisany jest jakiś symbol.

Tryb serwisowy 2	
Symbol	Funkcja
	Ustawienia fabryczne
	Odpowietrzenie urządzenia

W celu wywołania trybu serwisowego 2 wykonać następujące czynności:

Warunek: Urządzenie jest gotowe do użycia.

-   Wcisnąć przycisk obsługi "Serwis" i dodatkowo przycisk wyboru "Kawa" przez dłużej niż 2 sekundy, aby wywołać tryb serwisowy 2.
 - »   Symbol gotowości i w filizank migają szybko.
-  Poprzez jedno- lub wielokrotne naciśnięcie przycisku obsługi "Serwis" można przejść do wybranej funkcji.

- » Odpowiednio do wybranej funkcji miga symbol, patrz tabela *Tryb serwisowy 2*.
- » Liczba świecących symboli ziarna sygnalizuje, które ustawienie danej funkcji jest aktywne.

Nacisnąć przycisk wyboru "Kawa", aby wyjść z trybu serwisowego bez zapisywania ustawień.







Informacja

Jeżeli w ciągu 1 minuty nie zostaną wprowadzone żadne inne dane, urządzenie przełącza się z powrotem na tryb gotowości.

6.7 Resetowanie urządzenia na ustawienia fabryczne

Urządzenie można zresetować na ustawienia fabryczne. Przy zerowaniu utracone zostają wartości ustawione w funkcjach.

Warunek: Urządzenie jest gotowe do użycia.

1.   Wcisnąć przycisk obsługi "Serwis" i dodatkowo przycisk wyboru "Kawa" przez dłużej niż 2 sekundy, aby wywołać tryb serwisowy 2.
2.   Naciskać wielokrotnie przycisk obsługi "Serwis", aż ukaże się symbol funkcji *Ustawienia fabryczne*.
3.  Nacisnąć przycisk obsługi "Moc kawy", aż we wskaźniku zaświeci się ziarno kawy.
4.  Wcisnąć przycisk obsługi "Serwis" przez ponad 2 sekundy, aby przywrócić ustawienia fabryczne urządzenia i wyjść z trybu serwisowego.

6.8 Ustawianie stopnia zmielenia

Stopień zmielenia kawy ma wpływ na jej smak.

Gdy ustawi się stopień zmielenia na bardziej drobny, to smak kawy będzie mocniejszy.

UWAGA

Bardzo drobno zmielona kawa może spowodować zapchanie modułu parzenia.

- Stopień zmielenia został przed dostawą optymalnie ustawiony. Wyregulować stopień zmielenia najwcześniej po 100 zaparzeniach kawy (po ok. 1 miesiącu, zależnie od spożycia kawy).
- Nie ustawiać zbyt drobnego stopnia zmielenia kawy. Stopień zmielenia jest ustawiony optymalnie, jeżeli kawa wpływa z dozownika równomiernie i powstaje delikatna, gęsta pianka Crema.

Ustawić stopień zmielenia podczas pracy młynka.

Warunek: Urządzenie jest gotowe do użycia.

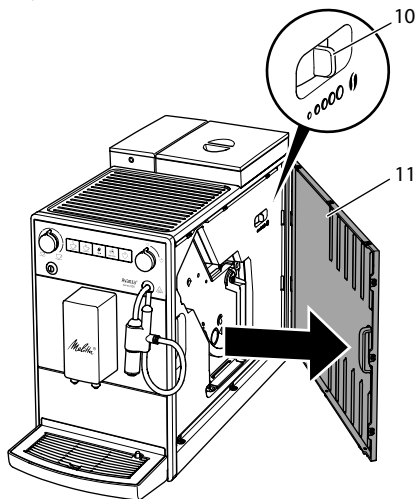

Ilustr. 14: Ustawianie stopnia zmielenia

1. Otworzyć osłonę (11). W tym celu sięgnąć do wgłębienia po prawej stronie urządzenia i zdjąć osłonę na bok.
2. Przyrządzić dowolny napój kawowy.
3. Przeszawić dźwignię (10) w lewo lub w prawo, w czasie gdy młynek pracuje.

W lewo = Stopień zmielenia drobniejszy

W prawo = stopień zmielenia grubszy

- Ostłonę (11) włożyć z boku, aż zaskoczy.

7 Pielęgnacja i konserwacja

Dzięki regularnej pielęgnacji i konserwacji urządzenia, zapewniona jest niezmiennie wysoka jakość otrzymanej kawy.

7.1 Ogólne czyszczenie

Urządzenie należy czyścić regularnie. Zewnętrzne zanieczyszczenia powstałe od mleka i kawy należy natychmiast usuwać.

UWAGA

Stosowanie nieodpowiednich środków czyszczących może prowadzić do porysowania powierzchni.

- Nie używać żadnych szorujących ściereczek, gąbek i środków czystości.

Warunek: Urządzenie jest wyłączone.

- Urządzenie czyścić z zewnątrz za pomocą miękkiej, wilgotnej ściereczki i standardowego płynu do mycia naczyń.
- Splukać tackę ociekową, pojemnik na fusy oraz podstawkę na filiżankę. W tym celu używać miękkiej, wilgotnej ściereczki i standardowego płynu do mycia naczyń. Pojemnik na fusy jest przystosowany do mycia w zmywarce do naczyń.
- Pojemnik na ziarna czyścić miękką, suchą ściereczką.

7.2 Czyszczenie Cappuccinatore

Aby zapobiec uszkodzeniu urządzenia, dodatkowo zaleca się regularne czyszczenie Cappuccinatore i wężyka do mleka.

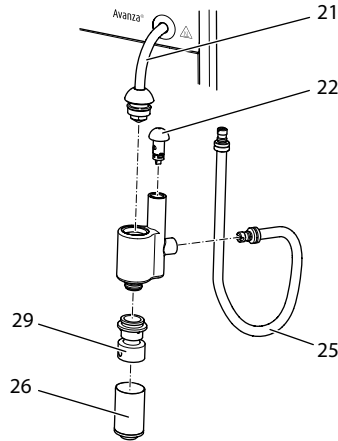

Ilustr. 15: Rozbieranie Cappuccinatore

- Cappuccinatore ściągnąć z przewodu parowego (21).
- Z Cappuccinatore ściągnąć następujące pojedyncze części:
 - wężyk do mleka (25),
 - wlot powietrza (22)
 - dozownik spienionego mleka (26)
 - wkład dozownika (29).
- Cappuccinatore i pojedyncze części czyścić ciepłą wodą.
- Cappuccinatore ponownie złożyć.
- Cappuccinatore podłączyć do urządzenia (patrz rozdział 3.5 Podłączenie Cappuccinatore na stronie 322).

7.3 Czyszczenie modułu parzenia

W celu uniknięcia uszkodzeń urządzenia, zaleca się czyszczenie modułu parzenia raz na tydzień.

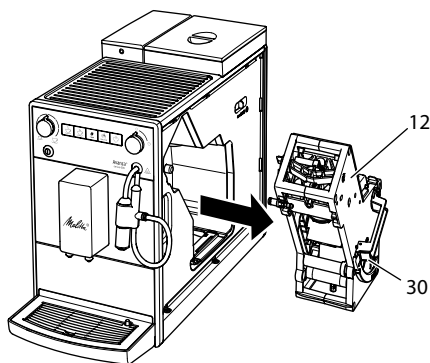

Ilustr. 16: Wymontowanie modułu parzenia

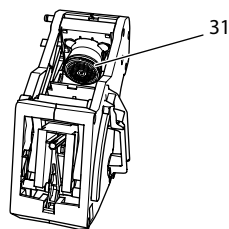

Ilustr. 17: Czyszczenie modułu parzenia

Warunek: Urządzenie jest wyłączone.

1. Otworzyć osłonę (11). W tym celu sięgnąć do wgłębienia po prawej stronie urządzenia i zdjąć osłonę na bok.
2. Wcisnąć i przytrzymać czerwoną dźwignię (30) za uchwyt modułu parzenia (12), i przekręcić uchwyt w kierunku zgodnym z ruchem wskazówek zegara, aż zaskoczy do oporu.
3. Moduł parzenia wyciągnąć za uchwyt z urządzenia.
4. Moduł parzenia kawy przepłukać w całości pod bieżącą wodą gruntownie ze wszystkich stron. Szczególnie zwracać uwagę na to, żeby na sitku (31) nie było resztek kawy.
5. Moduł parzenia pozostawić do ocieknięcia.
6. Za pomocą miękkiej, suchej ściereczki usunąć resztki kawy z powierzchni w środku urządzenia.
7. Moduł parzenia wstawić do urządzenia. Wcisnąć i przytrzymać czerwoną dźwignię za uchwyt modułu parzenia, i przekręcić uchwyt odwrotnie do kie-

runku wskazówek zegara, aż zaskoczy do oporu.

8. Osłonę włożyć z boku, aż zaskoczy.

We włączonym urządzeniu, naprzemienne miganie symbolu gotowości oraz symbolu Wyczyść sygnalizuje, że moduł parzenia kawy został wymontowany. Po założeniu modułu urządzenie przełącza się na tryb gotowości.

7.4 Przeprowadzenie programu czyszczenia

Używając programu do czyszczenia usuwane są pozostałości i resztki oleju z kawy za pomocą środka czyszczącego do automatycznych ekspresów do kawy.

Dla uniknięcia uszkodzeń urządzenia, zaleca się przeprowadzenie programu czyszczenia co 2 miesiące - lub gdy urządzenie zasygnalizuje taką konieczność.

clean Świecący symbol Czyszczenie wzywa do oczyszczenia urządzenia.

▲ OSTROŻNIE

Kontakt ze środkiem czyszczącym do automatycznych ekspresów do kawy może prowadzić do podrażnień oczu i skóry.

- Należy przestrzegać wskazówek dotyczących dozowania, znajdujących się na opakowaniu środka czyszczącego do automatycznych ekspresów do kawy.

UWAGA

Stosowanie nieodpowiednich środków czyszczących do automatycznych ekspresów do kawy może prowadzić do uszkodzeń urządzenia.





- Stosować wyłącznie tabletki czyszczące Melitta® PERFECT CLEAN do automatycznego ekspresu do kawy.

Program czyszczenia trwa około 15 minut i nie powinien być przerywany.

Program czyszczenia jest wykonywany w kilku stopniach. Postęp jest sygnalizowany przez liczbę wskazywanych ziaren kawy.

Podczas działania programu czyszczenia urządzenie jest wielokrotnie płukane. Woda z płukania spływa również do tacki ociekowej.



Warunek: Urządzenie jest gotowe do użycia.

1.  Wcisnąć przycisk obsługi „Serwis” na ponad 2 sekundy, aby wywołać tryb serwisowy 1.
2.  **clean** Naciskać wielokrotnie przycisk "Serwis", aż pojawi się symbol programu czyszczenia.
3.  Wcisnąć przycisk obsługi „Serwis” na ponad 2 sekundy, aby wywołać program czyszczenia.
 - » **clean** Symbol Czyszczenie miga do zakończenia programu czyszczenia.
- Uruchamia się pierwszy stopień programu czyszczenia. Świeci jedno ziarno kawy.
 - »  Symbol *Tacka ociekowa* świeci, sygnalizując konieczność opróżnienia tacki ociekowej i pojemnika na fusy.
4. Opróżnić tackę ociekową i pojemnik na fusy.
5. Założyć tackę ociekową bez pojemnika na fusy.
6. Pod dozownikiem ustawić naczynie na fusy.
 - » Urządzenie przepłucze się dwukrotnie.
 - » **clean** Symbol Czyszczenie miga szybko, sygnalizując konieczność wyjęcia modułu parzenia kawy i włożenia tabletki do czyszczenia.
7. Wyjąć moduł parzenia. Podczas tego nie wyłączać urządzenia.
8. Przepłukać moduł parzenia kawy pod bieżącą wodą (patrz rozdział 7.3 *Czyszczenie modułu parzenia* na stronie 333.

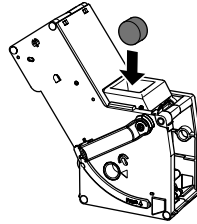
9. Włożyć tabletkę do czyszczenia do modułu parzenia kawy. Moduł parzenia wstawić do urządzenia.



Ilustr. 18: Włożenie do modułu parzenia tabletki do czyszczenia.

- Uruchamia się drugi stopień programu czyszczenia. Świecą się dwa ziarna kawy.
 - » Urządzenie przeprowadza kilka cykli płukania.
 - »  Symbol *Tacka ociekowa* świeci, sygnalizując konieczność opróżnienia tacki ociekowej i pojemnika na fusy.
- Uruchamia się trzeci stopień programu czyszczenia. Świecą się trzy ziarna kawy.
- 10. Opróżnić tackę ociekową i pojemnik na fusy.
- 11. Założyć tackę ociekową bez pojemnika na fusy.
- Uruchamia się czwarty stopień programu czyszczenia. Migają trzy ziarna kawy.
- 12. Pod dozownikiem ustawić naczynie na fusy.
 - » Urządzenie przeprowadza kilka cykli płukania.
 - »  Symbol *Tacka ociekowa* świeci, sygnalizując konieczność opróżnienia tacki ociekowej i pojemnika na fusy.
- 13. Opróżnić tackę ociekową i pojemnik na fusy.
- 14. Założyć tackę ociekową i pojemnik na fusy.

- » Program czyszczenia zostaje zakończony.
- » Gaśnie symbol *Czyszczenie*.
- » Urządzenie jest gotowe do użycia.

Informacja

Po przerwaniu programu czyszczenia (np. wskutek wyłączenia), ponownie włączyć urządzenie i wykonywać czynności od kroku 10. Urządzenie jest w pełni gotowe do użycia, nawet jeżeli nie zostało dokładnie oczyszczone. W celu dokładnego oczyszczenia, należy jeszcze raz uruchomić program czyszczenia.

7.5 Przeprowadzenie programu usuwania kamienia

Używając programu usuwania kamienia, usuwane są osady kamienia wewnątrz urządzenia za pomocą odkamieniacza do automatycznych ekspresów do kawy.

Dla uniknięcia uszkodzeń urządzenia, zalecamy uruchomienie programu usuwania kamienia co 3 miesiące, lub gdy urządzenie zasygnalizuje taką konieczność

decalc Świecący symbol *Odkamienić* sygnalizuje, że konieczne jest odkamienienie urządzenia.

OSTROŻNIE

Kontakt z odkamieniaczem może prowadzić do podrażnień oczu i skóry.

- Przestrzegać wskazówek dotyczących dozowania znajdujących się na opakowaniu odkamieniacza.

OSTROŻNIE

Wyciekająca gorąca woda i gorący przewód parowy

- Nie dotykać przewodu parowego w trakcie używania i bezpośrednio po nim.
- Odczekać, aż przewód parowy się ochłodzi.

UWAGA

Stosowanie nieodpowiednich odkamieniaczy oraz nieprzestrzeganie zaleceń dotyczących stosowania może prowadzić do uszkodzeń urządzenia.

- Do automatycznych ekspresów do kawy używać wyłącznie odkamieniacza w płynie Melitta® ANTI CALC.
- Przestrzegać wskazówek dotyczących stosowania znajdujących się na opakowaniu odkamieniacza.

UWAGA

Wkręcony filtr do wody może zostać uszkodzony w trakcie programu usuwania kamienia.



- Wyjąć filtr do wody (patrz Ilustr. 19 na stronie 338).
- W trakcie programu usuwania kamienia, filtr do wody włożyć do osobnego naczynia z wodą z kranu.
- Po zakończeniu programu usuwania kamienia można ponownie założyć filtr do wody i dalej go używać.

Program usuwania kamienia trwa około 25 minut i nie powinien być przerywany.

Program usuwania kamienia odbywa się w kilku etapach. Postęp jest sygnalizowany przez liczbę wskazujących ziaren kawy.

Podczas programu usuwania kamienia urządzenie jest wielokrotnie płukane. Woda z płukania spływa również do tacki ociekowej.

Warunek: Urządzenie jest gotowe do użycia.

1.  Wcisnąć przycisk obsługi „Serwis” na ponad 2 sekundy, aby wywołać tryb serwisowy 1.
2.  **decalc** Naciskać wielokrotnie przycisk obsługi "Serwis", aż pojawi się symbol programu odkamieniania.
3.  Wcisnąć przycisk obsługi „Serwis” na ponad 2 sekundy, aby uruchomić program odkamieniania.

- » **decalc** Symbol *Odkamienianie* miga aż do zakończeniu programu usuwania kamienia.

● Uruchamia się pierwszy stopień programu odkamieniania. Świeci jedno ziarno kawy.



- »  Symbol *Tacka ociekowa* świeci, sygnalizując konieczność opróżnienia tacki ociekowej i pojemnika na fusy.

4. Opróżnić tackę ociekową i pojemnik na fusy.
5. Założyć tackę ociekową bez pojemnika na fusy.
6. Pod Cappuccinatore ustawić naczynie na fusy.
 - »  Zaświeci się symbol *Woda wzywający* do wiania roztworu odkamieniacza do pojemnika na wodę.
7. Wyjąć zbiornik na wodę.
8. Do zbiornika na wodę napełnić 0,5 litra roztworu do usuwania kamienia. Przestrzegać przy tym odpowiedniej instrukcji obsługi odkamieniacza do automatycznego ekspresu do kawy.
9. Ponownie założyć zbiornik na wodę.

● ● Uruchamia się drugi stopień programu odkamieniania. Świecą się dwa ziarna kawy. Odkamieniacz musi działać na oczyszczone powierzchnie przez ok. 20 minut. W tym czasie przeprowadzane są liczne procedury płukania.

- »  Symbol *Para* świeci i wzywa do otwarcia "zaworu"

10.  Otworzyć "Zawór".

- »  Symbol *Para* miga. Urządzenie przeprowadza kilka cykli płukania.
- »  Symbol *Tacka ociekowa* świeci, sygnalizując konieczność opróżnienia tacki ociekowej i pojemnika na fusy.

11. Opróżnić tackę ociekową i pojemnik na fusy.

12. Założyć tackę ociekową bez pojemnika na fusy.
13. Pod Cappuccinatore ustawić naczynie na fusy.

- »  Zaświeci się symbol *Woda wzywający* do napełnienia zbiornika na wodę.

14. Wyjąć zbiornik na wodę.
15. Dokładnie przepłukać zbiornik na wodę i napełnić go świeżą wodą.
16. Założyć zbiornik na wodę.

● ● ● Uruchamia się trzeci stopień programu odkamieniania. Świecą się trzy ziarna kawy.

- » Gorąca woda płynie do naczynia na fusy kawy.

- »  Symbol *Para* miga.

17.  Gdy tylko zaświeci się symbol *Para*, zamknąć "zawór".

- »  Symbol *Tacka ociekowa* świeci, sygnalizując konieczność opróżnienia tacki ociekowej i pojemnika na fusy.

18. Opróżnić tackę ociekową i pojemnik na fusy.
19. Założyć tackę ociekową i pojemnik na fusy.

- » Program usuwania kamienia jest zakończony.
- » Symbol *Odkamienianie* gaśnie.
- » Urządzenie jest gotowe do użycia.

i Informacja

Po przerwaniu programu usuwania kamienia (np. wskutek wyłączenia), ponownie włączyć urządzenie i wykonywać czynności od kroku 11. Urządzenie jest w pełni gotowe do użycia, nawet jeżeli nie zostało dokładnie odkamienione. W celu dokładnego odkamienienia urządzenia, należy jeszcze raz uruchomić program usuwania kamienia.

7.6 Stosowanie filtra do wody

Stosowanie filtra do wody wydłuża żywotność urządzenia i trzeba je rzadziej odkamienić. Filtr wody odfiltruje z wody wapń oraz szkodliwe substancje.

Do automatycznego ekspresu do kawy wolno używać wyłącznie filtra Melitta® Pro Aqua. Przestrzegać wskazówek dotyczących stosowania znajdujących się na opakowaniu filtra wody.

i Informacja

W przypadku stosowania i regularnej wymiany filtra Melitta® Pro Aqua urządzenie wystarczy odkamienić jedynie raz w roku.

Dane zakładają, że codziennie przyrządzanych jest przeciętnie 6 filiżanek kawy po 120 ml oraz że filtr jest wymieniany przeciętnie 6 razy w roku.

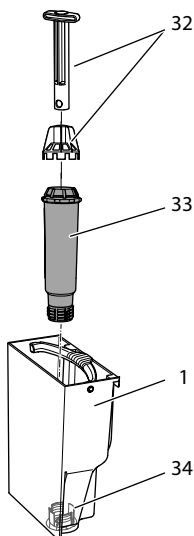

Ilustr. 19: Wkręcanie lub wykręcanie filtra do wody



Filtr do wody (33) jest wkręcany lub wykręcany przy użyciu klucza pomocniczego (32) w gwint (32) znajdujący się na dnie zbiornika na wodę (1).

i Informacja

Filtr do wody nie powinien przez dłuższy czas pozostawać suchy. Przy dłuższym nieużywaniu zaleca się przechowywanie filtra do wody w naczyniu z wodą z kranu w lodówce.

Zakładanie filtra do wody

Warunek: Urządzenie jest gotowe do użycia.

1.  Wcisnąć przycisk obsługi „Serwis” na ponad 2 sekundy, aby wywołać tryb serwisowy 1.
2.   Naciskać wielokrotnie przycisk obsługi „Serwis”, aż pojawi się symbol programu filtra.

3.  Nacisnąć przycisk obsługi "Moc kawy", aż zaświeci się symbol ziarna kawy.
4. Wykonać zalecenia z rozdziału *Wymiana filtra do wody* od kroku 3.

Wymiana filtra do wody







Aby utrzymać stałą skuteczność filtra do wody, zalecamy jego wymianę co 2 miesiące lub zawsze wtedy, gdy sygnalizuje to urządzenie.

 Świecący symbol *Filtr* sygnalizuje konieczność wymiany filtra wody.

Informacja

- Jeżeli używa się filtra do wody, to nie można ustawić twardości wody. Twardość wody jest automatycznie ustawiona na mięką (patrz rozdział 6.3 *Ustawianie twardości wody* na stronie 330).
- Przed założeniem filtra do wody, włożyc go na kilka minut do naczynia ze świeżą wodą z kranu.

Warunek: Urządzenie jest gotowe do użycia.



1.  Wcisnąć przycisk obsługi „Serwis” na ponad 2 sekundy, aby wywołać tryb serwisowy 1.
2.   Naciskać wielokrotnie przycisk obsługi "Serwis", aż pojawi się symbol programu filtra.
 - »  Świeci się ziarno kawy.
3.  Wcisnąć przycisk obsługi "Serwis" na ponad 2 sekundy, aby uruchomić program filtra.
 - »  Symbol *Filtr* miga do zakończenia programu filtra.
 - »  Symbol *Tacka ociekowa* świeci, sygnalizując konieczność opróżnienia tacki ociekowej i pojemnika na fusy.

4. Opróżnić tackę ociekową i pojemnik na fusy.
5. Założyć tackę ociekową bez pojemnika na fusy.
6. Pod Cappuccinatore ustawić naczynie na fusy.

»  Symbol *Woda* świeci i sygnalizuje konieczność wyjęcia zbiornika wody oraz założenie filtra wody.

7. Wyjąć zbiornik na wodę.
8. Opróżnić zbiornik na wodę.
9. Założyć nowy filtr do zbiornika na wodę patrz *Ilustr. 19*).
10. Napełnić zbiornik na wodę.
11. Ponownie założyć zbiornik na wodę.

»  Symbol *Para* świeci i wzywa do otwarcia zaworu.





12.  Otworzyć "Zawór".
Jeżeli urządzenie podczas tej procedury sygnalizuje konieczność napełnienia zbiornika na wodę, należy najpierw zamknąć "zawór". Napełnić zbiornik na wodę, a następnie otworzyć "Zawór".
 - » Filtr jest płukany wodą.
 - » Woda wypływa do naczynia pod Cappuccinatore.
 - »  Symbol *Para* świeci i wzywa do zamknięcia "zaworu".

13.  Zamknąć "Zawór".
 - » Program filtra jest zakończony.
 - » Symbol *Filtr* gaśnie.
 - » Urządzenie jest gotowe do użycia.

Trwałe usunięcie filtra do wody

Gdy wymie się założony filtr do wody i chce się używać urządzenie dalej bez filtra do wody, należy usunąć filtr wody z urządzenia:

1. Wyjąć zbiornik na wodę.
2. Opróżnić zbiornik na wodę.
3. Wyjąć filtr do wody (patrz *Ilustr. 19*).
4. Napełnić zbiornik na wodę.
5. Ponownie założyć zbiornik na wodę.

6.  Wcisnąć przycisk obsługi „Serwis” na ponad 2 sekundy, aby wywołać tryb serwisowy 1.
7.   Naciskać wielokrotnie przycisk "Serwis", aż pojawi się symbol funkcji *Filtr*.
8.  Naciskać przycisk obsługi "Moc kawy", aż wszystkie ziarna kawy zgasną.
9.  Nacisnąć przycisk obsługi "Serwis" przez ponad 2 sekundy, aby zapisać ustawienie i wyjść z trybu serwisowego.
 - » Filtr wody jest usunięty.
 - » Twardość wody jest ustawiona na stopień twardości, który urządzenie zapamiętało przed założeniem filtra do wody.
10. Ewentualnie ustawić twardość wody (patrz rozdział 6.3 *Ustawianie twardości wody* na stronie 330).

8 Transport, składowanie i utylizacja

8.1 Odpowietrzenie urządzenia

Zaleca się odpowietrzenie urządzenia przy dłuższym nieużywaniu, przed transportem i przy niebezpieczeństwie wystąpienia przymrozków.

Przy odpowietrzaniu resztki wody zostają usunięte z urządzenia.

Gdy ponownie uruchamia się urządzenie, po jego włączeniu zostanie przeprowadzone automatyczne płukanie i urządzenie zostanie odpowietrzone (patrz rozdział 3.6 *Pierwsze włączenie urządzenia* na stronie 322).











OSTROŻNIE

Wydostająca się para wodna i gorący przewod pary

- Nie sięgać do ulatniającej się pary wodnej.

- Nie dotykać przewodu parowego w trakcie używania i bezpośrednio po nim. Odczekać, aż przewód parowy się ochłodzi.

Warunek: Urządzenie jest gotowe do użycia.

1.   Wcisnąć przycisk obsługi "Serwis" i dodatkowo przycisk wyboru "Kawa" przez dłużej niż 2 sekundy, aby wywołać tryb serwisowy 2.
2.   Naciskać wielokrotnie przycisk obsługi "Serwis", aż pojawi się symbol funkcji *Odpowietrzenie*.
3.  Wcisnąć przycisk obsługi "Serwis" przez ponad 2 sekundy, aby rozpocząć odpowietrzenie.
 - »  Symbol gotowości miga do osiągnięcia gotowości do wytwarzania pary.
 - »  Symbol *Woda* świeci i sygnalizuje konieczność wyjęcia zbiornika na wodę.
4. Wyjąć zbiornik na wodę i opróżnić go.
 - »  Symbol *Para* świeci i wzywa do otwarcia zaworu.
5.  Otworzyć "Zawór".
 - » Woda i para wydobywają się z Cappuccinatore.
 - »  Symbol *Para* miga.
 - » Symbol *Para* świeci i wzywa do zamknięcia "zaworu".
6.  Zamknąć "Zawór".
 - » Urządzenie jest odpowietrzone i wyłączy się automatycznie.

8.2 Transport urządzenia

UWAGA

Zamarzające resztki wody mogą prowadzić do uszkodzenia urządzenia.

- Unikać narażania urządzenia na temperatury poniżej 0 °C.

Urządzenie transportować w oryginalnym opakowaniu. Unika się przez to uszkodzeń w transporcie.

Przed transportem urządzenia, przeprowadzić poniższe czynności:

1. Urządzenie odpowietrzyć (patrz rozdział 8.1 *Odpowietrzenie urządzenia* na stronie 340).
2. Opróżnić tackę ociekową i pojemnik na fusy.
3. Opróżnić zbiornik na wodę.
4. Opróżnić pojemnik na ziarna kawy.
5. Urządzenie oczyścić (patrz rozdział 7.1 *Ogólne czyszczenie* na stronie 333).
6. Urządzenie opakować.

Informacja

- Przy wysyłaniu urządzenia do punktu serwisu Melitta nie ma potrzeby odsyłania podstawki na filizankę. W ten sposób można zapobiec zarysowaniom, które mogą powstać podczas transportu.
- Do mocowania luźno zamocowanych elementów nie używać dostępnych w sprzedaży taśm klejących i pakowych. Po ich odklejeniu, na urządzeniu pozostają trudne do usunięcia resztki kleju.

8.3 Utylizacja urządzenia



Urządzenia oznaczone tym symbolem podlegają Dyrektywie Europejskiej 2002/96/WE dla WEEE (zużyty sprzęt elektryczny i elektroniczny).

Urządzenia elektryczne nie należą do odpadów domowych.

Zutylizuj urządzenie w sposób przyjazny dla środowiska za pomocą odpowiednich systemów utylizacji.

9 Dane techniczne

Dane techniczne	
Napięcie robocze	220 V – 240 V, 50 Hz – 60 Hz
Pobór mocy	1450 W
Ciśnienie pompy	maksymalnie 15 bar
Wymiary	
Szerokość	200 mm
Głębokość	460 mm
Wysokość	353 mm
Pojemność użytkowa	
Pojemnik na ziarna kawy	250 g
Zbiornik na wodę	1,5 l
Masa (pusty)	8,1 kg
Warunki otoczenia	
Temperatura	10 °C – 32 °C
Względna wilgotność powietrza	30 % – 80 % (bez skraplania)

Zakres twardości wody	°dH	°e	°fH
Miękka	0 do 10	0 do 13	0 do 18
Średnia	10 do 15	13 do 19	18 do 27
Twarda	15 do 20	19 do 25	27 do 36
Bardzo twarda	> 20	> 25	> 36

10 Rozwiązywanie problemów

Jeżeli wymienione poniżej działania nie usuną awarii lub wystąpią inne, tutaj niewymienione awarie, to należy skontaktować się z autoryzowanym serwisem (taryfa miejscowa).

Numer autoryzowanego serwisu znajduje się w pokrywie zbiornika wody lub na naszej stronie internetowej w dziale Serwis.

Awaria	Przyczyna	Działanie
Kawa leci z dozownika tylko kroplami.	Stopień zmielenia jest zbyt drobny.	▪ Stopień zmielenia ustawić na grubszy (patrz rozdział 6.8 na stronie 332).
	Urządzenie jest zabrudzone.	▪ Oczyszczyć moduł parzenia (patrz rozdział 7.3 na stronie 333). ▪ Uruchomić program czyszczenia (patrz rozdział 7.4 na stronie 334).
	Urządzenie jest zakamienione.	▪ Przeprowadzić program usuwania kamienia (patrz rozdział 7.5 na stronie 336).
Kawa nie leci.	Zbiornik na wodę jest nie-napełniony lub niewłaściwie założony.	▪ Napełnić zbiornik na wodę i zwrócić uwagę na prawidłowe włożenie (patrz rozdział 4.3 na stronie 324).
	Moduł parzenia jest zapchany.	▪ Oczyszczyć moduł parzenia (patrz rozdział 7.3 na stronie 333).
Przy spienianiu mleka powstaje za mało pianki mlecznej.	Cappuccinatore jest zabrudzone.	▪ Wyczyścić Cappuccinatore (patrz rozdział 7.2 na stronie 333).
Mimo, że pojemnik na ziarna kawy jest napełniony, to urządzenie pokazuje, że należy napełnić pojemnik.	Ziarna kawy nie wpadają do młynka.	▪ Wcisnąć przycisk wyboru. ▪ Lekko popukać w pojemnik na ziarna kawy. ▪ Oczyszczyć pojemnik na ziarna kawy. ▪ Ziarna kawy są zbyt oleiste. Użyć innych ziaren kawy.
Głośna praca młynka.	Obce ciała w młynku.	▪ Skontaktować się z autoryzowanym serwisem.
Moduł parzenia nie daje się założyć po jego wyjęciu.	Uchwyt do blokowania modułu parzenia nie jest we właściwym położeniu.	▪ Sprawdzić, czy uchwyt blokady modułu parzenia prawidłowo zaskoczył (patrz rozdział 7.3 na stronie 333).
	Napęd nie jest we właściwym położeniu.	▪ Nacisnąć przez ponad 2 sekundy przycisk wyboru "Kawa" i dodatkowo przycisk obsługi "Dozowanie do dwóch filiżanek". Urządzenie przeprowadza inicjalizację.
Szybkie naprzemienne miganie wskaźników:  	Awaria oprogramowania	▪ Urządzenie wyłączyć i ponownie włączyć (patrz rozdział 4.1 na stronie 323). ▪ Skontaktować się z autoryzowanym serwisem.
Szybkie naprzemienne miganie wskaźników:  clean	Moduł parzenia nie jest założony.	▪ Założyć i zablokować moduł parzenia.
Świecenie symbolu, bez jego uprzedniej aktywacji: 	Urządzenie nie jest całkowicie odpowietrzone.	▪ Odpowietrzyć urządzenie, w tym celu pokręć do regulacji przekręcić do oporu w kierunku ruchu wskazówek zegara. Gdy tylko symbol <i>Para</i> zacznie świecić ciągle, obrócić regulator do oporu w kierunku odwrotnym do ruchu wskazówek zegara. ▪ Oczyszczyć moduł parzenia (patrz rozdział 7.3 na stronie 333).

İçindekiler

1	Cihazın tanıtımı	345
1.1	Cihaza genel bakış	345
1.2	Kontrol paneline genel bakış	346
1.3	Cappuccinatore ünitesine genel bakış	347
2	Güvenliğiniz için	347
2.1	Amaca uygun kullanım	347
2.2	Elektrik akımı nedeniyle tehlike	348
2.3	Yanma ve haşlanma tehlikesi	348
2.4	Diğer tehlikeler	348
3	İlk adımlar	349
3.1	Cihazın ambalajından çıkarılması.....	349
3.2	Teslimat kapsamının kontrolü	349
3.3	Cihazın kurulumu	349
3.4	Cihazın bağlantılarının yapılması	349
3.5	Cappuccinatore ünitesinin bağlanması	349
3.6	Cihazın ilk kez çalıştırılması.....	350
4	Genel kullanım bilgileri	350
4.1	Cihazın çalıştırılması ve kapatılması	350
4.2	Çekirdek haznesine kahve çekirdeğinin doldurulması.....	351
4.3	Suyun doldurulması	352
4.4	Kahve spesiyaliteli için çıkışın ayarlanması	352
4.5	Süt kullanımı	352
4.6	Damlama haznesinin ve kahve posası kabının boşaltılması.....	353
5	İçeceklerin hazırlanması	353
5.1	Kahve sertliğinin ayarlanması.....	353
5.2	Kahve miktarının ayarlanması	354
5.3	Kahve spesiyalitesi hazırla.....	354
5.4	Kahve hazırlanışının iptali	354
5.5	Aynı anda iki kahve spesiyalitesinin hazırlanması.....	354
5.6	Süt köpüğü hazırlanması.....	354
5.7	Sıcak suyun hazırlanması.....	355
6	Temel ayarların değiştirilmesi	356
6.1	Servis modu 1	356
6.2	Otomatik kapanmanın ayarlanması	356
6.3	Su sertliğinin ayarlanması	357
6.4	Kapama yıkamasının aktive/deaktive edilmesi	357
6.5	Pişirme sıcaklığının ayarlanması	358
6.6	Servis modu 2	358

6.7	Cihazın fabrika ayarlarına döndürülmesi.....	359
6.8	Öğütme derecesinin ayarlanması	359
7	Koruyucu bakım ve periyodik bakım.....	359
7.1	Genel temizlik.....	359
7.2	Cappuccinatore ünitesinin temizlenmesi.....	360
7.3	Demleme ünitesinin temizlenmesi.....	360
7.4	Temizlik programının uygulanması	361
7.5	Kireç çözme programının uygulanması	362
7.6	Su filtresinin kullanımı	364
8	Nakliye, depolama ve imha	366
8.1	Cihazın havasının alınması.....	366
8.2	Cihazın nakliyesi	366
8.3	Cihazın imha edilmesi.....	367
9	Teknik veriler.....	367
10	Arızalar.....	367

1 Cihazın tanıtımı

1.1 Cihaza genel bakış

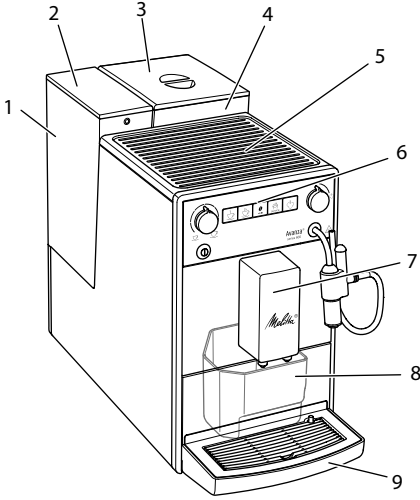

Şek. 1: Cihazın sol ön tarafı

- 1 Su haznesi
- 2 Su tankı kapağı
- 3 Çekirdek haznesinin kapağı
- 4 Çekirdek haznesi
- 5 Fincan koyma yeri
- 6 Kontrol paneli
- 7 2 kahve nozuluyla hazırlanan kahve spesiyaliteleri için çıkış ünitesi
- 8 Kahve posası kabı (iç kısımda)
- 9 Damlama haznesi
- 10 "Öğütme derecesi ayar" kolu (içte)
- 11 Kapak
- 12 Demleme ünitesi (içte)
- 13 Cappuccinatore
- 14 Şamandıra
- 15 Fincan paneli

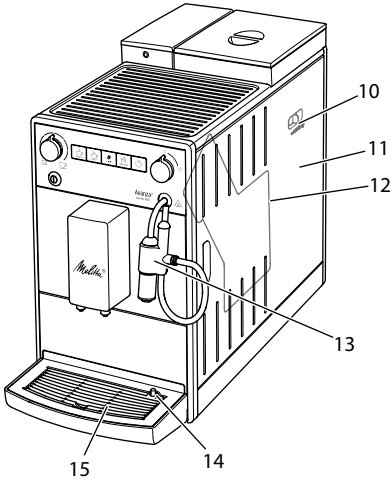

Şek.2: Cihazın sağ ön tarafı

1.2 Kontrol paneline genel bakış

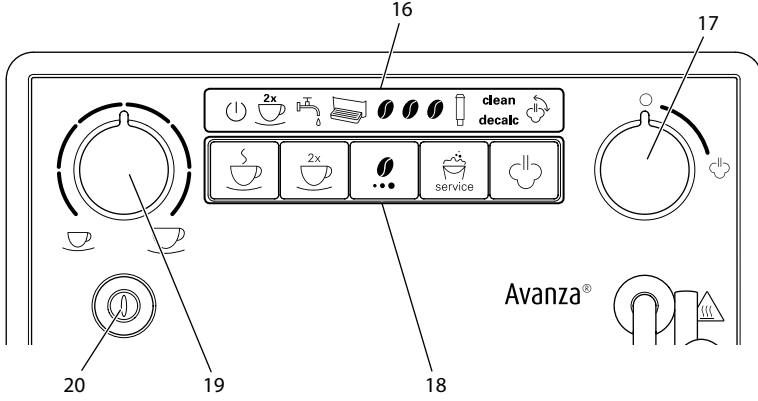

Şek. 3: Kontrol paneli

- 16 Göstergeler
- 17 "Valf"
- 18 Tuşlar
- 19 "Kahve miktarı" ayar düğmesi
- 20 "Açma/Kapama" düğmesi

Gösterge	Tanım
	Hazır göstergesi
	2defa göstergesi
	Su göstergesi
	Damlama haznesi göstergesi
	Kahve çekirdeği göstergesi
	Filtre göstergesi
clean	Temizlik göstergesi
decalc	Kireç çöz göstergesi
	Buhar göstergesi

Kontrol öğesi	Tanım
	"Kahve" seçim tuşu
	"2 fincan" kumanda tuşu
	"Kahve sertliği" kumanda tuşu
	"Servis" kumanda tuşu
	"Buhar alımı" kumanda tuşu

1.3 Cappuccinatore ünitesine genel bakış

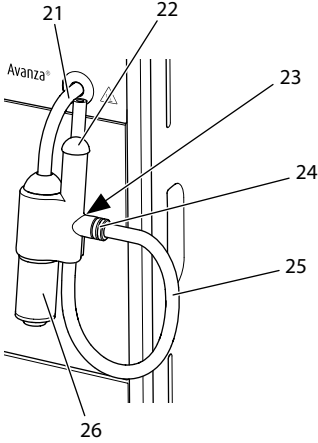

Şek. 4: Cappuccinatore

- 21 Buhar borusu
- 22 Hava emiş ağızı
- 23 Süt hortumu için tutucu
- 24 Süt hortumu bağlantısı
- 25 Süt hortumu
- 26 Sıcak su veya süt köpüğü için çıkış ünitesi

Sevgili müşterimiz!

Melitta® Avanza® kahve makinesini tercih ettiğiniz için teşekkür ederiz.

Bu kullanma kılavuzu, cihazın sunduğu zengin olanakları tanımanızı ve kahve tadının doruğuna ulaşmanızı sağlamak amacıyla hazırlanmıştır.

Kullanma kılavuzunu lütfen dikkatle okuyun. Böylece fiziksel ve maddi hasarları önlemiş olursunuz. Kullanma kılavuzunu lütfen itinayla saklayın. Cihazı başkalarına verdiğinizde bu kullanma kılavuzunu da beraberinde verin.

Kullanma kılavuzuna uyulmaması sonucunda oluşan hasarlarda Melitta firması herhangi bir sorumluluk üstlenmez.

Daha ayrıntılı bilgi edinmek istiyorsanız ya da cihazla ilgili sorularınız varsa lütfen Melitta firmasıyla irtibata geçin veya internet sitemizi ziyaret edin:
www.international.melitta.de

Yeni kahve otomatınızı zevkle kullanmanız dileğiyle.

2 Güvenliğiniz için

CE Cihaz geçerli Avrupa Direktiflerine uygun olup son teknolojiye göre üretilmiştir. Buna rağmen geri kalan tehlikeler söz konusudur.

Tehlikeleri önlemek için güvenlik bilgilerini dikkate almanız gerekir. Güvenlik bilgilerinin dikkate alınmaması sonucunda oluşan hasarlarda Melitta firması herhangi bir sorumluluk üstlenmez.

2.1 Amaca uygun kullanım

Cihaz kahve çekirdeğinden kahve spesiyaliteleri, süt köpüğü hazırlamak ve su ısıtmak amacıyla tasarlanmıştır.

Cihaz sadece evlerde kullanıma mahsustur.

Bunun dışında her kullanım tasarım amacına aykırı kabul edilir ve fiziksel ve maddi hasarlara yol açabilir. Melitta firması, cihazın tasarım amacına uygun olmayan kullanımından doğan hasarlarda herhangi bir sorumluluk üstlenmez.

2.2 Elektrik akımı nedeniyle tehlike

Cihaz veya elektrik kablosunun hasarlı olması halinde elektrik çarpması nedeniyle hayati tehlike söz konusudur.

Elektrik akımından doğan tehlikeleri önlemek için aşağıdaki güvenlik bilgilerini dikkate alın:

- Hasarlı elektrik kablolarını kullanmayın.
- Hasarlı bir elektrik kablosu sadece üretici, üreticinin müşteri hizmetleri veya servis partnerleri tarafından değiştirilebilir.
- Cihaz gövdesine sıkı şekilde vidalanmış kapakları açmayın.
- Cihazı ancak teknik açıdan kusursuz olması halinde kullanın.
- Bozuk bir cihaz sadece yetkili servis tarafından onarılabilir. Cihazı kendiniz onarmayın.
- Cihazda, bileşenlerinde ve aksesuarlarda değişiklikler yapmayın.
- Cihazı suya batırmayın.
- Elektrik kablosunun suya temas etmesini önleyiniz.

2.3 Yanma ve haşlanma tehlikesi

Dışarı sızan sıvılar ve buharlar çok sıcak olabilir. Cihazın parçaları da çok ısınır.

Yanmayı ve haşlanmayı önlemek için aşağıdaki güvenlik bilgilerini dikkate alın:

- Dışarı sızan sıvı ve buharla cildinizin temas etmesinden kaçınin.
- İçecek alınırken veya alındıktan hemen sonra çıkıştaki nozul-lara ve buhar borusuna dokunmayın. Parçaların tamamı soğuyana kadar bekleyin.

2.4 Diğer tehlikeler

Fiziksel ve maddi hasarları önlemek için aşağıdaki güvenlik bilgilerini dikkate alın:

- Cihazı dolap veya benzeri bir şey içinde çalıştırmayınız.
- Çalışma sırasında cihazın iç kısmına elinizi sokmayın.
- Cihazı ve elektrik kablosunu 8 yaş altı çocuklardan uzak tutun.
- Bu cihaz, 8 yaş üzeri çocuklar ve fiziksel, algısal veya zihinsel yetenekleri zayıf olan, yeterli tecrübe ve bilgiye sahip olmayan kişiler tarafından ancak gözetim altında olmaları, cihazın güvenli kullanımı konusunda bilgilendirilmiş ve cihazdan kaynaklanan tehlikeleri anlamış olmaları halinde kullanılabilir.
- Çocukların cihazla oynamaları yasaktır. Temizleme ve periyodik bakım çalışmaları 8 yaşından küçük çocuklar tarafından yapılmamalıdır. 8 yaş üzeri çocuklar temizleme ve periyodik bakım çalışmaları sırasında gözetim altında olmalıdırlar.
- Uzun süre gözetimsiz kaldığında cihazın elektrik bağlantısını kesin.

- Cihaz 2000 m üzeri rakımlarda işletilemez.
- Cihazı ve parçalarını temizlerken ilgili bölüm (*Koruyucu bakım ve periyodik bakım* bkz. sayfa 359) içinde yazılı bilgilere riayet ediniz.

3 İlk adımlar

Bu bölümde cihazınızı kullanıma nasıl hazırlamanız gerektiği açıklanmıştır.

3.1 Cihazın ambalajından çıkarılması

- Cihazı ambalajından çıkarın. Ambalaj malzemesini, yapışkan şeritleri ve koruyucu folyoları cihazdan alın.
- Ambalaj malzemesini nakliye ve üreticiye olası geri gönderiler için saklayın.

Bilgi

Cihazda kahve ve su izleri olabilir. Cihazın kusursuz çalıştığı fabrikada kontrol edilmiştir.

3.2 Teslimat kapsamının kontrolü

Aşağıdaki liste yardımıyla teslimatın eksiksiz olduğunu kontrol edin. Parçaların eksik olması halinde satış noktanıza başvurun.

- Cappuccinatore
- Süt hortumu
- Su filtresi için takma yardımcı elemanı
- Su sertliğinin tespiti için test şeritleri

3.3 Cihazın kurulumu

Aşağıdaki uyarıları lütfen dikkate alın:

- Cihazı nemli ortamlarda kurmayın.
- Cihazı sağlam, düz ve kuru bir yüzeyin üzerine yerleştirin.
- Cihazı evye veya benzerlerinin yakınına kurmayın.
- Cihazı sıcak yüzeyler üzerine koymayın.
- Diğer cisimlerle veya duvarla arasında yaklaşık 10 cm'lik yeterli bir mesafe

- birakın. Yukarıya doğru mesafe en az 20 cm olmalıdır.
- Elektrik kablosunu kenarlar veya sıcak yüzeyler üzerinden geçmeyecek şekilde döşeyin.

3.4 Cihazın bağlantılarının yapılması

Aşağıdaki uyarıları lütfen dikkate alın:

- Şebeke voltajının teknik verilerde belirtilen voltaja uygun olmasını sağlayın (bkz. Tablo *Teknik veriler* bkz. sayfa 367).
- Cihazı sadece kurulumu usulüne uygun yapılmış, topraklamalı bir prize bağlayın. Tereddüt halinde uzman elektrikçi çağırın.
- Koruyucu kontaklı priz en az 10A sigorta ile korunuyor olmalıdır.

3.5 Cappuccinatore ünitesinin bağlanması

Cappuccinatore ünitesiyle sıcak su ve süt köpüğü hazırlayabilirsiniz.

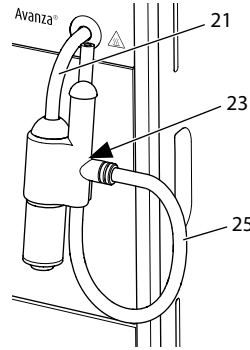

Şek. 5: Cappuccinatore ünitesinin bağlanması

1. Cappuccinatore ünitesini buhar borusuna (21) bağlayın. Bu esnada Cappuccinatore ünitesi bağlantısını buhar borusunun sonuna kadar itiniz.
2. Süt hortumunu (25) Cappuccinatore ünitesine bağlayın.
3. Süt kullanmak istemiyorsanız, süt hortumunu tutucuya (23) sıkıştırabilirsiniz.

3.6 Cihazın ilk kez çalıştırılması

Cihaz, ilk kez çalıştırdığınızda otomatik yıkama yapar. Önce Cappuccinatore ünitesinden, ardından çıkıştan sıcak su çıkar. Bu sırada cihazın havası alınır.

⚠ Dikkat

Dışarı çıkan sıcak su ve sıcak buhar borusu

- Çıkan sıcak suya elinizi uzatmayın.
- Buhar borusuna kullanım sırasında veya hemen sonrasında dokunmayın. Buhar borusunun soğumasını bekleyin.

ℹ Bilgi

- İlk kez işleme aldıktan sonra hazırlanan ilk iki fincan kahveyi içmemenizi öneririz.
- Su filtresi kullanmak istiyorsanız, filtreyi ilk işleme alma çalışmasından sonra takmanızda fayda vardır.

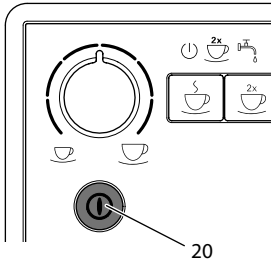

Şek. 6: "Açma/Kapama" düğmesi

Ön koşul: Cihaz kurulmuş ve bağlantısı yapılmış olmalıdır.

1. Cappuccinatore ünitesinin altına bir kap koyun.
2. "Açma/Kapama" düğmesine (20) basın.
 - » Hazır göstergesi kısa süre için yanar.
 - » Su göstergesi yanar ve sizden su haznesine su doldurmanızı ister.
3. Su haznesinin kapağını açın, su haznesini kulpundan yukarıya doğru çekerek cihazdan çıkarın.

4. Su haznesini sade suyla çalkalayın. Su haznesine taze su doldurun.
5. Su haznesini yukarıdan cihaza yerleştirin ve kapağını kapatın.

» Buhar göstergesi yanar ve sizden "Valfi" açmanızı ister.



6. "Valfi" açınız.

» Cappuccinatore ünitesinden sıcak su çıkar.



7. Cappuccinatore ünitesinden artık su çıkmadığında "Valfi" kapatınız.

» Çıkıştan sıcak su çıkar.
» Cihazın havası alınmıştır.

8. Çekirdek haznesine kahve çekirdeklerini doldurun (bkz. Bölüm 4.2 Çekirdek haznesine kahve çekirdeğinin doldurulması sayfa 351).
9. Gerektiğinde ya
 - a) su sertliğini ayarlayabilir (bkz. Bölüm 6.3 Su sertliğinin ayarlanması sayfa 357) ya da
 - b) bir su filtresi kullanabilirsiniz (bkz. Bölüm 7.6 Su filtresinin kullanımı sayfa 364).

4 Genel kullanım bilgileri

4.1 Cihazın çalıştırılması ve kapatılması

İlk kez işleme alma sırasında çalıştırmadan önce 3.6 Cihazın ilk kez çalıştırılması sayfa 350 bölümünü okuyun.

ℹ Bilgi

- Açma ve kapama sırasında cihaz otomatik yıkama yapar.
- Yıkama sırasında yıkama suyu damlama haznesine de aktarılır.

Cihazın çalıştırılması

1. Çıkışın altına bir fincan koyun.
2. "Açma/Kapama" (20) düğmesine basın.

- » Cihaz ısınmaya başlar ve otomatik yıkama yapar.
- » Cihaz hazır moduna geçer.

Bilgi

Cihaz sadece kısa süre kapalı kaldıysa, çalıştırdıktan sonra otomatik yıkama yapılmaz.

Cihazın kapatılması

1. Çıkışın altına bir fincan koyun.
 2. "Açma/Kapama" (20) düğmesine basın.
- » Cihaz otomatik yıkama yapar.
 - » Cihaz kapanır.

Bilgi

- Cihaz, uzun süre kullanılmadığında kendiliğinden kapanır. Bu durumda da otomatik yıkama yapılır.
- Kapanma zamanını servis modunda 1 ayarlayabilirsiniz (bkz. Bölüm 6.2 *Otomatik kapanmanın ayarlanması* sayfa 356).
- Çalıştırdıktan sonra içecek hazırlanmadıysa veya su haznesi boş ise, yıkama yapılmaz.

4.2 Çekirdek haznesine kahve çekirdeğinin doldurulması

Kavrulmuş kahve çekirdekleri aromalarını zamanla kaybederler. Sadece 3–4 gün içinde tüketeceğiniz miktarda kahve çekirdeğini çekirdek haznesine doldurun.

DİKKAT

Uygun olmayan kahve türlerinin kullanılması öğütücüde yapışmalara sebep olabilir.

- Derin dondurulmuş veya karamelize kahve çekirdekleri kullanmayın.
- Kahve tozu veya hazır (instant) ürünler kullanmayın.

Bilgi

Çekirdek çeşidi değiştiğinde öğütücüde eski çekirdek çeşidinden artan miktar kalmış olabilir.

Çekirdek haznesi boş çalışsa ve arkasından yeni çekirdek türü doldurulsa dahi, öğütücü içinde eski çekirdek türünden hala artık kalır. Bu nedenle, alınan ilk iki kahveye eski çekirdek türü karışabilir.

☞ Yanıp-sönen *Kahve çekirdeği* göstergesi sizden kahve çekirdeği doldurmanızı ister.

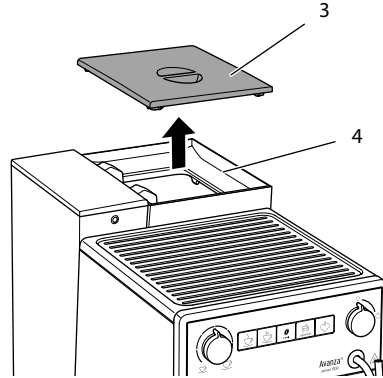

Şek. 7: Çekirdek haznesinin kapağını açın

1. Çekirdek haznesinin (3) kapağını (4) açın.
2. Çekirdek haznesine kahve çekirdeklerini doldurun.
3. Çekirdek haznesinin kapağını kapatın. Bir sonraki kahve alımında gösterge artık yanıp sönmez.

İçecek hazırlarken çekirdek haznesi boşaldığı takdirde, çıkış durdurulur ve *Kahve çekirdeği* göstergesi yanıp-söner. Çekirdek haznesine kahve çekirdekleri doldurduğunuzda, göstergeye başlangıçta yanıp-sönmeye devam eder. "Kahve" seçim tuşuna bastıktan sonra öğütücü içine kahve çekirdekleri düşmeye başlar. Bir kahve hazırlanır ve gösterge yanıp-sönmeyi bırakır. *Hazır göstergesi* ve *Kahve çekirdeği* göstergesi yanar.

4.3 Suyun doldurulması

Mükemmel kahve lezzeti için sadece gazsız, temiz ve soğuk su kullanın. Suyu her gün değiştirin.

Bilgi

Suyun kalitesi kahvenin tadını büyük ölçüde belirler. Bu nedenle su filtresi (bkz. Bölüm 7.6 *Su filtresinin kullanımı* sayfa 364 ve Bölüm 6.3 *Su sertliğinin ayarlanması* sayfa 357) kullanın.

 Yanıp-sönen *Su* göstergesi sizden su doldurmanızı ister.

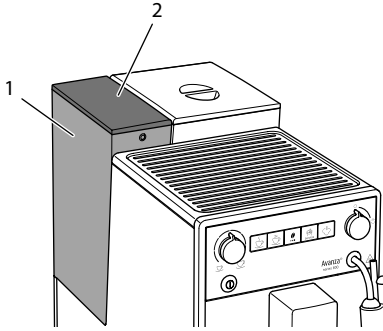

Şek. 8: *Su haznesinin çıkarılması*

1. Su haznesinin (1) kapağını (2) açın ve su haznesini kulpundan yukarıya doğru çekerek cihazdan çıkarın.
2. Su haznesine su doldurun.
3. Su haznesini yukarıdan cihaza yerleştirin ve kapağını kapatın.

4.4 Kahve spesiyaliteleri için çıkışın ayarlanması

Çıkış ünitesi (7) yükseklik ayarlıdır. Çıkış ile fincan arasındaki mesafenin mümkün olduğunca küçük olmasına dikkat edin. Fincanın büyüklüğüne göre çıkış ünitesini yukarıya veya aşağıya kaydırın.

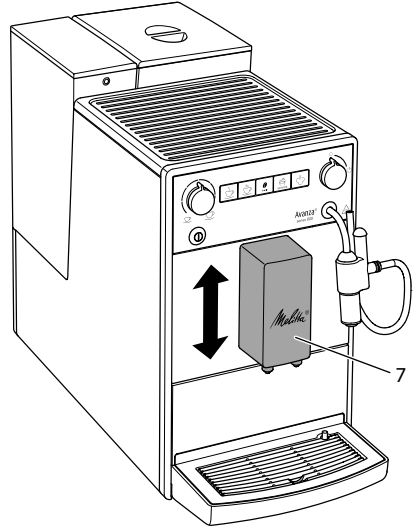

Şek. 9: *Kahve spesiyaliteleri için çıkışın ayarlanması*

4.5 Süt kullanımı

Mükemmel kahve lezzeti için sadece soğutulmuş süt kullanın.

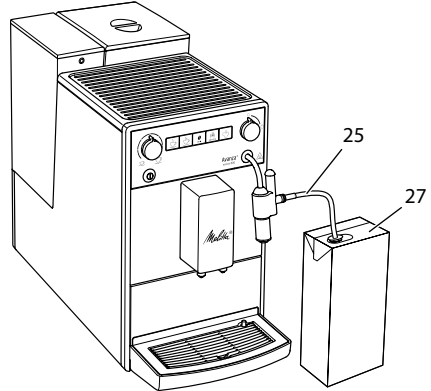

Şek. 10: *Piyasada yaygın süt kutusu*

1. Süt hortumunu (25) tutucudan çıkartın.
2. Süt hortumunu klasik süt kutusuna (27) veya sütle dolu bir kaba yerleştirin. Yeterince süt emilebilmesi için hortum ucu kap tabanına temas etmemelidir.

4.6 Damlama haznesinin ve kahve posası kabının boşaltılması

 Damlama haznesi (9) ve kahve posası kabı (8) dolduğunda *Damlama haznesi* göstergesi yanar ve hazneyi boşaltmanızı isteyecektir. Gösterge yaklaşık 8 kahve alımından sonra görünür.

Yukarı çıkan şamandıra da (14) damlama haznesinin dolu olduğunu gösterir.

Daima iki kabı birden boşaltın. Damlama haznesi dışarı çıkartıldığında *Damlama haznesi* göstergesi yanıp-söner.

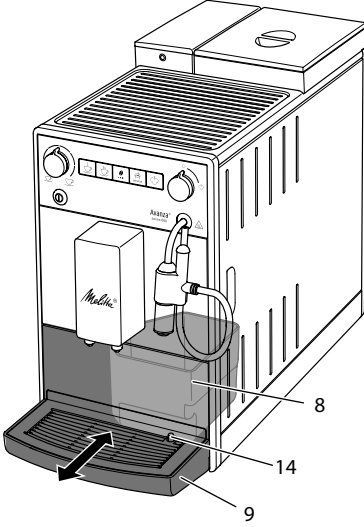

Şek. 11: *Damlama haznesinin ve kahve posası kabının boşaltılması*

1. Damlama haznesini (9) öne doğru çekerek cihazdan çıkarın.
2. Kahve posası kabını (8) çıkarın ve boşaltın.
3. Damlama haznesini boşaltın.
4. Kahve posası kabını yerine takın.
5. Damlama haznesini yerine oturana kadar cihazın içine sürün.

Bilgi

Cihaz kapalıyken damlama teknesini ve kahve posası kabını boşaltırsanız, cihaz bu

işlemi algılayamaz. Bu nedenle, damlama teknesi ve kahve posası kabı henüz dolmamış olsa da, cihaz sizden boşaltma yapmanızı isteyebilir.

5 İçeceklerin hazırlanması

İçeceklerin hazırlanmasının iki yolu vardır:

- Kahve spesiyaliteleri çıkışında kahve spesiyalitelerinin hazırlanması veya
- Cappuccinatore ünitesinde sıcak su ve süt köpüğünün hazırlanması.



Dikkatinize:

- Su haznesinde daima yeterli miktarda su olmalıdır. Doluluk seviyesi düşük ise cihaz sizden doldurmanızı isteyecektir.
 - Çekirdek haznesinde de daima yeterli miktarda kahve çekirdekleri bulunmalıdır. Kahve çekirdeği kalmadığında içeceğin hazırlanışı cihaz tarafından iptal edilir.
 - Cihaz süt eksikliğini göstermez.
 - İçecekler için fincanlar yeterli büyüklükte olmalıdır.
- Azami kahve miktarı 220 ml'dir.

5.1 Kahve sertliğinin ayarlanması

Cihaz kullanıma hazır olduğunda güncel kahve sertliği ayarını gösterir.

Aşağıda gösterilen kahve sertlik ayarları mümkündür:

Gösterge	Kahve sertliği
	Hafif
	Normal
	Sert

 Kahve sertliğini "Kahve sertliği" kumanda tuşuna bir veya birkaç kez basarak ayarlayabilirsiniz.

Kahve sertliğini içeceği almadan önce veya öğütme işlemi sırasında ayarlayabilirsiniz.

Bilgi

Cihaz kapatılırken en son ayarlı olan kahve sertliği kaydedilir.

5.2 Kahve miktarının ayarlanması

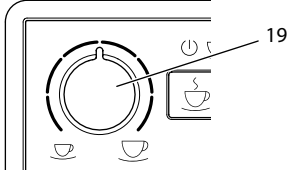

Şek. 12: Kahve miktarının ayarlanması

Kahve miktarını "Kahve miktarı" (19) ayar düğmesiyle ayarlayabilirsiniz.

Kahve miktarını içeceği almadan önce veya içeceği alırken ayarlayabilirsiniz.

Kahve miktarı 25 ml ve 220 ml arasında kademesiz olarak ayarlanabilir.

5.3 Kahve spesiyalitesi hazırla

Ön koşul: Cihaz kullanıma hazır olmalıdır.

1. Çıkışın altına bir fincan koyun.
2.  "Kahve" seçim tuşuna basın.
 - » Öğütme işlemi ve içecek çıkışı başlar.
 - » İçecek çıkışı otomatik olarak sonlandırılır.
3. Fincanı alın.

5.4 Kahve hazırlanışının iptali



Kahve spesiyalitesi hazırlanışını erken iptal etmek istiyorsanız, seçim tuşuna tekrar basın.

5.5 Aynı anda iki kahve spesiyalitesinin hazırlanması

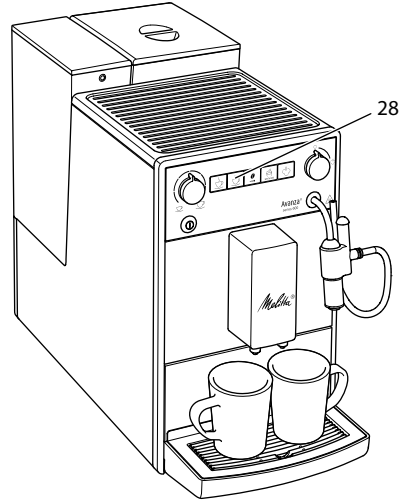
"2 fincan" kumanda tuşuyla aynı anda iki kahve spesiyalitesi hazırlayabilirsiniz. Cihaz, çift fincan alımında iki öğütme işlemi gerçekleştirir.



Şek. 13: İki fincan alımı

1. Çıkışın altına iki fincan koyun.
2.  "2 fincan" kumanda tuşuna (28) basın.
 - »  2defa göstergesi yanıp-söner.
3.  "Kahve" seçim tuşuna basın.
 - » Öğütme işlemi ve içecek çıkışı başlar.
 - » İçecek çıkışı otomatik olarak sonlandırılır.
4. İki fincanı alın.

Bilgi

- Ayar sadece tek bir içecek hazırlanış için geçerlidir.
- 1 dakika içerisinde kahve spesiyalitesi hazırlamazsanız, cihaz tek fincanlık almaya geçer.

5.6 Süt köpüğü hazırlanması



Süt köpüğü Cappuccinatore ünitesinde hazırlanır. Süt köpüğünün hazırlanması için su buharı gerekir.

Dikkat

- Çıkan su buharı ve sıcak buhar borusu**
- Dışarı çıkan buhara dokunmayın.

- Buhar borusuna kullanım sırasında veya hemen sonrasında dokunmayın. Buhar borusunun soğumasını bekleyin.

Ön koşul: Cihaz kullanıma hazır olmalıdır. Cappuccinatore ünitesinin ve sütün cihaza bağlantısı yapılmış olmalıdır.

1. Cappuccinatore ünitesinin altına bir kap koyun.
2.  "Buhar alımı" kumanda tuşuna basın.
 - »  Yanıp-sönen *Buhar* göstergesi cihazın buhar alımı için hazır olduğunu gösterir.
 - » Sonra yanıp-sönen *Buhar göstergesi* buhar alımının hazır olduğunu gösterir.



3.  "Valfi" açınız.
 - » İçecek çıkışı başlar.



4.  "Valfi" kapatınız.
 - » İçecek çıkışı durur.
5. Fincanı alın.
6. Başka içecekler hazırlayabilir veya Cappuccinatore ünitesini yıkayabilirsiniz:
 - a) Başka içecekler hazırlayın ve Cappuccinatore ünitesini daha sonra yıkayın.
 - b) Cappuccinatore ünitesini aşağıda belirtildiği gibi yıkayın.

Bilgi

30 saniye sonra cihaz otomatik olarak buhar modundan hazır moduna geçer. Daha önce hazır moduna geçmek için "Buhar alımı" kumanda tuşuna basın.

Cappuccinatore ünitesinin yıkanması

1. Bir kaba temiz su doldurun.
2. Süt hortumunu doldurduğunuz kaba daldırın.
Yeterince su emilebilmesi için hortum ucu kap tabanına temas etmemelidir.
3. Cappuccinatore ünitesinin altına boş bir kap koyun.

4.  "Buhar alımı" kumanda tuşuna basın.

- »  Yanıp-sönen *Buhar* göstergesi cihazın buhar alımı için hazır olduğunu gösterir.
- » Sonra yanıp-sönen *Buhar göstergesi* buhar alımının hazır olduğunu gösterir.



5. "Valfi" açınız.



6. Boş hazne içine temiz su/buhar karışımı akmaya başladığı anda "Valfi" kapatınız.
 - » Cappuccinatore ünitesi yıkanmıştır.

Bilgi

Önerimiz:

- Cappuccinatore ünitesinin yıkamanın dışında düzenli aralıklarla parçalarına ayrılması ve temizlenmesi önerilir (bkz. Bölüm 7.2 *Cappuccinatore ünitesinin temizlenmesi* sayfa 360).
- Cappuccinatore ünitesinin haftada bir Melitta® PERFECT CLEAN kahve otomatları süt sistemi temizleyicisiyle temizlenmesi önerilir. Sade su yerine süt sistemi temizleyici sıvısını kullanın.

5.7 Sıcak suyun hazırlanması

Sıcak su Cappuccinatore ünitesinde hazırlanır.

Dikkat

Dışarı çıkan sıcak su ve sıcak buhar borusu

- Çıkan sıcak suya elinizi uzatmayın.
- Buhar borusuna kullanım sırasında veya hemen sonrasında dokunmayın. Buhar borusunun soğumasını bekleyin.

Ön koşul: Cihaz kullanıma hazır olmalıdır. Cappuccinatore ünitesinin bağlantısı yapılmış olmalıdır.

1. Cappuccinatore ünitesinin altına bir kap koyun.



2. "Valfi" açınız.
» İçecek çıkışı başlar.



3. "Valfi" kapatınız.
» İçecek çıkışı durur.
4. Fincanı alın.

6 Temel ayarların değiştirilmesi

Cihazın temel ayarlarını birkaç fonksiyonla değiştirebilirsiniz. Fonksiyonlar iki servis moduna ayrılmıştır.

6.1 Servis modu 1

Her fonksiyona bir gösterge atanmıştır.

Servis modu 1	
Gösterge	Fonksiyon
	Otomatik kapanma
	Su sertliği
	Kapama yıkaması
	Filtre programı
clean	Temizlik programı
decalc	Kireç çözme programı
	Pişirme sıcaklığı

Servis modunu 1 açmak için şu işlemleri yapınız:

Ön koşul: Cihaz kullanıma hazır olmalıdır.

1. Servis moduna 1 ulaşmak için "Servis" kumanda tuşuna 2 saniyeden uzun basın.
» **Hazır göstergesi** hızlı yanıp-söner ve **2defa** göstergesi yanar.

2. "Servis" kumanda tuşuna bir veya birkaç kez basarak istediğiniz fonksiyona ulaşırsınız.
» Seçilen fonksiyona uygun olarak bir gösterge yanar, bakınız *Servis modu 1* tablosu.
» Yanan çekirdek sembollerinin sayısı fonksiyonun aktif ayarını gösterir.

Ayarları kaydetmeden servis modundan çıkmak için "Kahve" seçim tuşuna basın.

Bilgi

1 dakika içinde başka bir giriş yapılmadığında cihaz hazır moduna geri döner.

6.2 Otomatik kapanmanın ayarlanması

Cihazı uzun süre kullanmazsanız, cihaz öncelikle enerji tasarruf moduna geçer. Cihaz belirlenen süre sonunda kapanır.

Aşağıda gösterilen ayarlar mümkündür:



Gösterge	Enerji tasarruf modu:	Kapanma:
	3 dakika	30 dakika
	10 dakika	1 saat
	20 dakika	4 saat
	30 dakika	8 saat
	yanıp-söner	

Bilgi

Herhangi bir tuşa basarak enerji tasarruf modu sonlandırılır.

Ön koşul: Cihaz kullanıma hazır olmalıdır.

1. Servis moduna 1 ulaşmak için "Servis" kumanda tuşuna 2 saniyeden uzun basın.
2. Otomatik kapanma fonksiyonu göstergesi gösterilene kadar "Servis" kumanda tuşuna basın.

3.  İstenilen zaman ayarlanana kadar "Kahve sertliği" kumanda tuşuna basın.
4.  Bir sonraki fonksiyonu açabilir veya servis modundan çıkabilirsiniz:
 - a) Bir sonraki fonksiyona geçmek için "Servis" kumanda tuşuna kısa basın.
 - b) Ayarı kaydetmek ve servis modundan çıkmak için "Servis" kumanda tuşuna 2 saniyeden uzun basın.

6.3 Su sertliğinin ayarlanması



Su sertliği ayarıyla cihazın sizden hangi sıklıkla kireç çözme işlemini talep edeceği belirlenir. Su ne kadar sert olursa, cihazın o denli sık kireçten arındırılması gerekir.

Bilgi

Su filtresi kullandığınız sırada su sertliğini ayarlamanız mümkün değildir (bkz. Bölüm 7.6 *Su filtresinin kullanımı* sayfa 364). Su filtresi takılıyken su sertliği yumuşak ayarındadır.



Teslimat kapsamındaki test şeritleriyle suyun sertliğini belirleyin. Test şeritlerinin ambalajında ve *Su sertlik aralığı* bkz. sayfa 367 tablosunda yer alan bilgileri dikkate alın.

Aşağıda gösterilen ayarlar mümkündür:

Gösterge	Su sertliği
	yumuşak, 150 Litre sonra kireç çözme
	orta, 100 Litre sonra kireç çözme
	sert, 70 Litre sonra kireç çözme
 yanıp-söner	çok sert, 30 Litre sonra kireç çözme
<i>Kahve çekirdeği yok</i>	Bir su filtresi kullanılır. Ayar mümkün değil.

Ön koşul: Cihaz kullanıma hazır olmalıdır.

1.  Servis moduna 1 ulaşmak için "Servis" kumanda tuşuna 2 saniyeden uzun basın.

2.  *Su sertliği* fonksiyonu göstergesi gösterilene kadar "Servis" kumanda tuşuna basın.
3.  İstenilen su sertliği ayarlanana kadar "Kahve sertliği" kumanda tuşuna basın.
4.  Bir sonraki fonksiyonu açabilir veya servis modundan çıkabilirsiniz:
 - a) Bir sonraki fonksiyona geçmek için "Servis" kumanda tuşuna kısa basın.
 - b) Ayarı kaydetmek ve servis modundan çıkmak için "Servis" kumanda tuşuna 2 saniyeden uzun basın.

6.4 Kapama yıkamasının aktive/deaktive edilmesi

Her zaman hemen kahve sistemi çalıştırdıktan sonra yıkama yapılır. Yalnızca kapama yıkaması aktive veya deaktive edilebilir. Bu aktive edilmiş ise kapatıldıktan sonra kahve sistemi yıkanır.



Bilgi

Kapama yıkamasını sürekli olarak kapatmanızı tavsiye etmiyoruz, çünkü kapama yıkaması kahve sistemini temizler.

Aşağıda gösterilen ayarlar mümkündür:

Gösterge	Kapama yıkaması
	aktif
<i>Kahve çekirdeği yok</i>	deaktif

Ön koşul: Cihaz kullanıma hazır olmalıdır.



1.  Servis moduna 1 ulaşmak için "Servis" kumanda tuşuna 2 saniyeden uzun basın.
2.  *Kapama yıkaması* fonksiyonu göstergesi gösterilene kadar "Servis" kumanda tuşuna basın.
3.  Kapama yıkaması aktive veya deaktive edilene kadar "Kahve sertliği" kumanda tuşuna basın.

4.  Bir sonraki fonksiyonu açabilir veya servis modundan çıkabilirsiniz:
- Bir sonraki fonksiyona geçmek için "Servis" kumanda tuşuna kısa basın.
 - Ayarı kaydetmek ve servis modundan çıkmak için "Servis" kumanda tuşuna 2 saniyeden uzun basın.





6.5 Pişirme sıcaklığının ayarlanması

Pişirme sıcaklığı kahve spesiyalitesinin tadını etkiler.

Aşağıda gösterilen ayarlar mümkündür:

Gösterge	Pişirme sıcaklığı
	düşük
	orta
	yüksek

Ön koşul: Cihaz kullanıma hazır olmalıdır.

-  Servis moduna 1 ulaşmak için "Servis" kumanda tuşuna 2 saniyeden uzun basın.
-   Pişirme sıcaklığı fonksiyonu göstergesi gösterilene kadar "Servis" kumanda tuşuna basın.
-  İstenilen pişirme sıcaklığı ayarlanana kadar "Kahve sertliği" kumanda tuşuna basın.
-  Bir sonraki fonksiyonu açabilir veya servis modundan çıkabilirsiniz:
 - Bir sonraki fonksiyona geçmek için "Servis" kumanda tuşuna kısa basın.
 - Ayarı kaydetmek ve servis modundan çıkmak için "Servis" kumanda tuşuna 2 saniyeden uzun basın.





6.6 Servis modu 2

Her fonksiyona bir gösterge atanmıştır.

Servis modu 2	
Gösterge	Fonksiyon
	Fabrika ayarları
	Havanın alınması

Servis modunu 2 açmak için şu işlemleri yapınız:

Ön koşul: Cihaz kullanıma hazır olmalıdır.

-   Servis moduna 2 ulaşmak için "Servis" kumanda tuşuna ve ayrıca "Kahve" seçim tuşuna 2 saniyeden uzun basın.
 - »   Hazır göstergesi ve 2defa göstergesi hızlı yanıp-söner.
 -  "Servis" kumanda tuşuna bir veya birkaç kez basarak istediğiniz fonksiyona ulaşırsınız.
 - » Seçilen fonksiyona uygun olarak bir gösterge yanar, bakınız *Servis modu 2* tablosu.
 - » Yanan çekirdek sembollerinin sayısı fonksiyonun aktif ayarını gösterir.
- Ayarları kaydetmeden servis modundan çıkmak için "Kahve" seçim tuşuna basın.







Bilgi

1 dakika içinde başka bir giriş yapılmadığında cihaz hazır moduna geri döner.

6.7 Cihazın fabrika ayarlarına döndürülmesi

Cihazın fabrika ayarlarına döndürülmesini sağlayabilirsiniz. Sıfırladığınızda, fonksiyonlarda ayarlanmış değerleriniz kaybedilir.

Ön koşul: Cihaz kullanıma hazır olmalıdır.

1.   Servis moduna 2 ulaşmak için "Servis" kumanda tuşuna ve ayrıca "Kahve" seçim tuşuna 2 saniyeden uzun basın.
2.   **Fabrika ayarları** fonksiyonu göstergesi gösterilene kadar "Servis" kumanda tuşuna basın.
3.  Göstergede bir kahve çekirdeği yanana kadar "Kahve sertliği" kumanda tuşuna basın.
4.  Cihazı fabrika ayarlarına sıfırlamak ve servis modundan çıkmak için "Servis" kumanda tuşuna 2 saniyeden uzun basın.

6.8 Öğütme derecesinin ayarlanması

Kahve tozunun öğütülme derecesi kahvenin tadını etkiler.

Öğütme derecesini daha ince ayarlarsanız, kahvenin tadı daha yoğun olur.

DİKKAT

Çok ince öğütülmüş kahve tozu demleme ünitesini tıkayabilir.

- Öğütme derecesi teslimat öncesinde en uygun ayara getirilmiştir. Öğütme derecesini en erken 100 kahve hazırladıktan sonra ayarlayınız (yaklaşık 1 ay sonra, kahve tüketimine bağlı olarak).
- Öğütme derecesini fazla ince ayarlamayınız. Kahve düzenli şekilde çıkış ünitesinden akıyorsa ve ince, yoğun bir krema oluşuyorsa, öğütme derecesi doğru ayarlanmıştır.

Öğütücü çalışırken öğütücüyü ayarlayın.

Ön koşul: Cihaz kullanıma hazır olmalıdır.

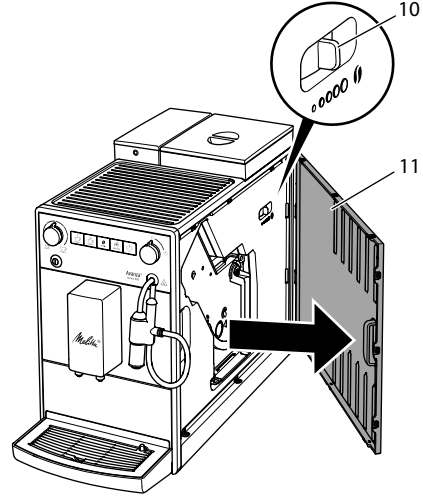

Şek. 14: Öğütme derecesinin ayarlanması

1. Kapağı (11) açın. Bunun için cihazın sağ tarafındaki yuvaya elinizi sokun ve kapağı yana doğru çekerek çıkarın.
2. Herhangi bir kahve spesiyalitesi hazırlayın.
3. Öğütücü çalışırken kolu (10) sola veya sağa doğru ayarlayın.
Sola = Öğütme derecesi ince
Sağa = Öğütme derecesi kaba
4. Kapağı (11) yerine oturana kadar yandan yerleştirin.

7 Koruyucu bakım ve periyodik bakım

Düzenli koruyucu ve periyodik bakım sayesinde içeceklerinizin kalitesinin yüksek kalmasını sağlarsınız.

7.1 Genel temizlik

Cihazı düzenli aralıklarla temizleyin. Süt ve kahveden oluşan dış kirlenmeleri derhal giderin.

DİKKAT

Uygun olmayan temizlik maddelerinin kullanılması yüzeyin çizilmesine yol açabilir.

- Aşındırıcı bezler, süngerler ve temizlik maddeleri kullanmayın.

Ön koşul: Cihaz kapalı olmalıdır.

- Cihazın dış yüzeyini yumuşak, nemli bir bez ve sıradan bulaşık deterjanıyla temizleyin.
- Damlama haznesini, kahve posası kabını ve fincan panelini yıkayın. Bunun için yumuşak ve nemli bir bez ve sıradan bulaşık deterjanı kullanın. Kahve posası kabı bulaşık makinesinde yıkamaya uygundur.
- Çekirdek haznesini yumuşak, kuru bir bezle temizleyin.

7.2 Cappuccinatore ünitesinin temizlenmesi

Cihazın zarar görmesini önlemek için Cappuccinatore ünitesi ve süt hortumunun düzenli olarak temizlenmesini öneririz.

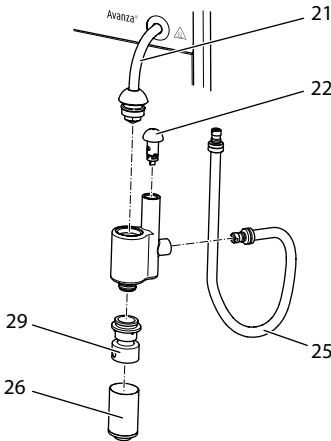

Şek. 15: Cappuccinatore ünitesinin parçalarına ayrılması

1. Cappuccinatore ünitesini çekerek buhar borusundan (21) çıkarın.
2. Cappuccinatore ünitesinden aşağıda belirtilen parçaları çekerek çıkarın:

- Süt hortumu (25)
- Hava emiş ağız (22)
- Süt köpüğü için çıkış ünitesi (26)
- Çıkış (29) parçası.

3. Cappuccinatore ünitesini ve parçalarını sıcak suyla temizleyin.
4. Cappuccinatore ünitesinin parçalarını tekrar birleştirin.
5. Cappuccinatore ünitesini cihaza bağlayın (bkz. Bölüm 3.5 Cappuccinatore ünitesinin bağlanması sayfa 349).

7.3 Demleme ünitesinin temizlenmesi

Cihazda hasar oluşmasını önlemek için demleme ünitesini haftada bir kez temizlemenizi öneririz.

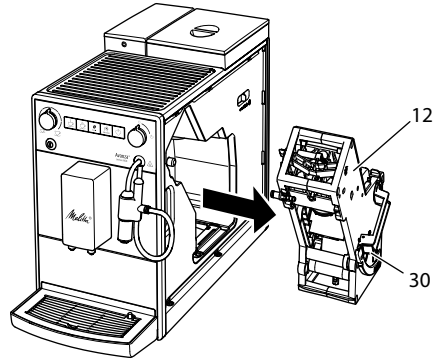

Şek. 16: Demleme ünitesinin çıkarılması

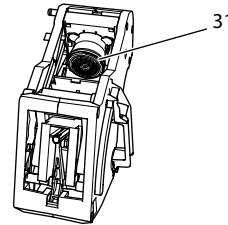

Şek. 17: Demleme ünitesinin temizlenmesi

Ön koşul: Cihaz kapalı olmalıdır.

1. Kapağı (11) açın. Bunun için cihazın sağ tarafındaki yuvaya elinizi sokun ve kapağı yana doğru çekerek çıkarın.
2. Demleme ünitesinin (30) kulpundaki kırmızı kola (12) bastırın ve tutun,

ardından kulpu saat yönünde yerine oturuncaya dek sonuna kadar çevirin.

3. Demleme ünitesini kulptan çekerek cihazdan çıkarın.
4. Demleme ünitesini bütün olarak akan suyun altında her tarafından iyice temizleyin. Özellikle süzgecin (31) kahve artıklarından arındırılmış olmasına dikkat edin.
5. Demleme ünitesinin suyu damlayana kadar bekleyin.
6. Yumuşak ve kuru bir bezle cihazın içindeki kahve artıklarını temizleyin.
7. Demleme ünitesini cihaza yerleştirin. Demleme ünitesinin kulpundaki kırmızı kola bastırın ve tutun, ardından kulpu saat yönünün tersine yerine oturuncaya dek sonuna kadar çevirin.
8. Kapağı yerine oturana kadar yandan yerleştirin.

Cihaz açırken *Hazır göstergesinin* değişken yanıp-sönmesiyle ve *clean* göstergesi eksik bir demleme ünitesine işaret eder. Demleme ünitesi yerleştirildikten sonra cihaz hazır moduna geçer.

7.4 Temizlik programının uygulanması

Temizlik programıyla kalıntılar ve kahve yağı artıkları kahve otomatı temizleyicisi yardımıyla giderilir.

Cihazda hasarları önlemek için temizlik programının 2 ayda bir veya cihazın talep ettiği zamanlarda uygulanmasını öneririz.

clean Yanan *Temizlik* göstergesi sizden cihazı temizlemenizi ister.

⚠ Dikkat

Kahve otomatı temizlik maddeleriyle temas edilmesi, gözlerde ve ciltte tahrişlere sebep olabilir.

- Kahve otomatı temizlik maddesinin ambalajı üzerinde yer alan kullanım uyarılarını dikkate alın.

DİKKAT

Uygun olmayan kahve otomatı temizleyicilerin kullanılması cihazda hasarlara yol açabilir.





- Sadece kahve makineleri için Melitta® PERFECT CLEAN temizlik tabletlerini kullanın.

Temizlik programı yaklaşık 15 dakika sürer ve yarıda kesilmemelidir.

Temizlik programı birkaç kademede gerçekleştirilir. İlerleme gösterilen kahve çekirdekleri sayısı ile belirtilir.

Temizlik programı sırasında cihaz birden fazla yıkama işlemi yapar. Bu sırada damlama haznesi de yıkanır.

Ön koşul: Cihaz kullanıma hazır olmalıdır.

1.  Servis moduna 1 ulaşmak için "Servis" kumanda tuşuna 2 saniyeden uzun basın.
2.  **clean** Temizlik programı göstergesi gösterilene kadar "Servis" kumanda tuşuna basın.
3.  Temizlik programını başlatmak için "Servis" kumanda tuşuna 2 saniyeden uzun basın.
 - » **clean** *Temizlik* göstergesi, temizlik programı sonuna kadar yanıp-söner.
4.  Temizlik programının birinci kademesi başlar. Bir kahve çekirdeği yanar.
 - »  *Damlama haznesi* göstergesi yanar ve damlama haznesi ile kahve posası kabını boşaltmanızı ister.
4. Damlama haznesini ve kahve posası kabını boşaltın.
5. Damlama teknesini kahve posası kabı olmadan takın.
6. Kahve posası kabını çıkış ünitesinin altına koyun.
 - » Cihaz iki kez yıkama yapar.
 - » **clean** *Temizlik* göstergesi hızlı yanıp-söner ve demleme ünitesini almanızı ve bir temizleme tableti koymanızı ister.

7. Demleme ünitesini çıkartınız. Bunu yaparken cihazı kapatmayın.
8. Demleme ünitesini akan suyun altında yıkayın (bakınız Bölüm 7.3 *Demleme ünitesinin temizlenmesi* sayfa 360).
9. Demleme ünitesine bir temizleme tableti yerleştirin. Demleme ünitesini cihaza yerleştirin.

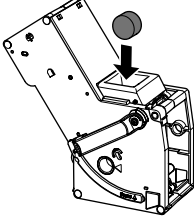

Şek. 18: Temizleme tabletinin demleme ünitesine yerleştirilmesi.

● ● Temizlik programının ikinci kademesi başlar. İki kahve çekirdeği yanar.

- » Cihaz birden fazla yıkama işlemi yapar.
- »  *Damlama haznesi* göstergesi yanar ve damlama haznesi ile kahve posası kabını boşaltmanızı ister.

● ● ● Temizlik programının üçüncü kademesi başlar. Üç kahve çekirdeği yanar.

10. Damlama haznesini ve kahve posası kabını boşaltın.
11. Damlama teknesini kahve posası kabı olmadan takın.

● ● ● Temizlik programının dördüncü kademesi başlar. Üç kahve çekirdeği yanıp-söner.

12. Kahve posası kabını çıkış ünitesinin altına koyun.
 - » Cihaz birden fazla yıkama işlemi yapar.
 - »  *Damlama haznesi* göstergesi yanar ve damlama haznesi ile kahve posası kabını boşaltmanızı ister.
13. Damlama haznesini ve kahve posası kabını boşaltın.
14. Damlama teknesini ve kahve posası kabını takın.

- » Temizlik programı sona erer.
- » *Temizlik* göstergesi söner.
- » Cihaz kullanıma hazırdır.

Bilgi

Sözgelimi cihazın yanlışlıkla kapatılması sonucunda temizlik programı yarım kaldıysa cihazı yeniden açmanız ve Adım 10 ve sonrasındaki talimatları izlemeniz gerekir. Cihaz daha sonra, tam olarak temizlenmiş olmasa da çalışmaya hazır olur. Eksiksiz bir temizlik için temizlik programını başından itibaren yapmanız gerekir.

7.5 Kireç çözme programının uygulanması

Kireç çözme programı, cihazın içindeki kireç artıklarını kahve otomati kireç çözücü maddesiyle temizler.

Şayet düzenli olarak bir su filtresi kullanmıyorsanız, cihazda hasarları önlemek için kireç çözme programının 3 ayda bir veya cihazın talep ettiği zamanlarda uygulanmasını öneririz.

decalc Yanan *Kireç çöz* göstergesi sizden cihaz kirecini çözmenizi ister.

Dikkat

Kireç çözücü maddeyle temas, gözlerde ve ciltte tahrişlere sebep olabilir.

- Kireç çözücü maddenin ambalajı üzerinde yer alan kullanım uyarılarını dikkate alın.

Dikkat

Dışarı çıkan sıcak su ve sıcak buhar borusu

- Buhar borusuna kullanım sırasında veya hemen sonrasında dokunmayın.
- Buhar borusunun soğumasını bekleyin.

DİKKAT

Uygun olmayan kireç çözücülerin kullanılması ve kullanım uyarılarının dikkate alınmaması cihazda hasarlara yol açabilir.

- Sadece kahve makineleri için Melitta® ANTI CALC sıvı kireç çözücü maddesini kullanın.
- Kireç çözücünün ambalajı üzerinde yer alan kullanım uyarılarını dikkate alın.

DİKKAT

Takılı olan su filtresi kireç çözme programı boyunca hasar görebilir.



- Su filtresini çıkarın (bkz. Şek. 19 sayfa 364).
- Kireç çözme programı boyunca su filtresini içinde musluk suyu bulunan bir kabin içine koyun.
- Kireç çözme programı tamamlandıktan sonra su filtresini tekrar takabilir ve kullanabilirsiniz.

Kireç çözme programı yaklaşık 25 dakika sürer ve yarıda kesilmemelidir.

Kireç çözme programı birkaç kademede gerçekleştirilir. İlerleme gösterilen kahve çekirdekleri sayısı ile belirtilir.

Kireç çözme programı sırasında cihaz birden fazla yıkama işlemi yapar. Bu sırada damlama haznesi de yıkanır.

Ön koşul: Cihaz kullanıma hazır olmalıdır.

1.  Servis moduna 1 ulaşmak için "Servis" kumanda tuşuna 2 saniyeden uzun basın.
2.  **decalc** Kireç çözme programı göstergesi gösterilene kadar "Servis" kumanda tuşuna basın.
3.  Kireç çözme programını başlatmak için "Servis" kumanda tuşuna 2 saniyeden uzun basın.
 - » **decalc** Kireç çözme programı sona erene kadar *Kireç çözme* göstergesi yanıp-söner.



 Kireç çözme programının birinci kademesi başlar. Bir kahve çekirdeği yanar.

»  *Damlama haznesi* göstergesi yanar ve damlama haznesi ile kahve posası kabını boşaltmanızı ister.

4. Damlama haznesini ve kahve posası kabını boşaltın.
5. Damlama teknesini kahve posası kabı olmadan takın.
6. Kahve posası kabını Cappuccinatore ünitesinin altına koyun.

»  *Su göstergesi* yanar ve sizden su haznesine kireç çözme maddesi doldurmanızı ister.

7. Su haznesini çıkarın.
8. Su haznesine 0,5 litre kireç çözücü doldurun. Bunu yaparken kahve otomatı kireç çözücüsünün kullanım kılavuzunu dikkate alın.
9. Su haznesini yerine takın.

  Kireç çözme programının ikinci kademesi başlar. İki kahve çekirdeği yanar. Kireç çözücü için yakl. 20 dakika tesir süresi gerekir. Bu süre zarfında birden fazla yıkama işlemi uygulanır.

»  Sonra *Buhar* göstergesi yanar ve sizden "valfi" açmanızı ister.

10.  "Valfi" açınız.

»  *Buhar* göstergesi yanıp-söner. Cihaz birden fazla yıkama işlemi yapar.

11. Damlama haznesini ve kahve posası kabını boşaltın.
12. Damlama teknesini kahve posası kabı olmadan takın.
13. Kahve posası kabını Cappuccinatore ünitesinin altına koyun.

»  *Su göstergesi* yanar ve sizden su haznesine su doldurmanızı ister.

14. Su haznesini çıkarın.
15. Su haznesini iyice temizleyin ve içine temiz su doldurun.
16. Su haznesini yerine takın.

☪☪☪ Kireç çözme programının üçüncü kademesi başlar. Üç kahve çekirdeği yanar.

- » Kahve posası kabına sıcak su akar.
- » *Buhar* göstergesi yanıp-söner.

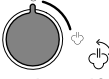
17.  *Buhar* göstergesi yandığı anda "valfi" kapatın.

- »  *Damlama haznesi* göstergesi yanar ve damlama haznesi ile kahve posası kabını boşaltmanızı ister.

18. Damlama haznesini ve kahve posası kabını boşaltın.

19. Damlama teknesini ve kahve posası kabını takın.

- » Kireç çözme programı sona erer.
- » *Kireç çöz* göstergesi söner.
- » Cihaz kullanıma hazırdır.

Bilgi

Sözgelimi cihazın yanlışlıkla kapatılması sonucunda kireç çözme programı yarım kaldıysa cihazı yeniden açmanız ve Adım 11 ve sonrasındaki talimatları izlemeniz gerekir. Cihaz daha sonra, kireci tam olarak çözülmüş olmasa da çalışmaya hazır olur. Eksiksiz bir kireç çözme için kireç çözme programını başından itibaren yapmanız gerekir.

7.6 Su filtresinin kullanımı

Su filtresinin kullanılması cihazın ömrünü uzatır ve cihazı o kadar sık kireçten arındırmanız gerekmez. Su filtresi suyun içindeki kireç ve diğer zararlı maddeleri filtreler.

Sadece kahve makineleri için Melitta® Pro Aqua filtre kartuşlarını kullanın. Su filtresi ambalajı üzerinde yer alan kullanım uyarılarını dikkate alın.

Bilgi

Melitta® Pro Aqua filtre kartuşu kullanıldığında ve düzenli olarak değiştirildiğinde cihaz kirecinin yalnızca yılda bir kez çözdürülmesi gerekir.

Bu bilgi, her biri günde 120 ml'lik ortalama 6 kahve spesiyalitesi ve yılda 6 defa filtre değişimi varsayımına dayanır.

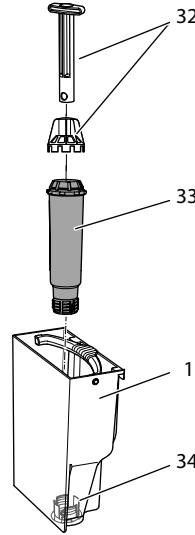

Şek. 19: Su filtresinin takılması veya çıkarılması



Su filtresi (1), takma yardımcı elemanı (33) su haznesinin (32) tabanındaki dişli yuvaya (32) takılır veya çıkarılır.

Bilgi

Su filtresi uzun bir süre kuru kalmamalıdır. Su filtresi uzun süre kullanılmadığında, musluk suyu içeren bir kabın içinde buzdolabında saklanmasını öneririz.

Su filtresinin takılması

Ön koşul: Cihaz kullanıma hazır olmalıdır.

1.  Servis moduna 1 ulaşmak için "Servis" kumanda tuşuna 2 saniyeden uzun basın.
2.  Filtre programı göstergesi gösterilene kadar "Servis" kumanda tuşuna basın.

3.  Göstergede bir kahve çekirdeği yanana kadar "Kahve sertliği" kumanda tuşuna basın.
4. Bölüm *Su filtresinin değiştirilmesi* içinde Adım 3 ve sonrası talimatlara uyun.

Su filtresinin değiştirilmesi







Su filtresi etkisinin değişmeden kalmasını sağlamak için su filtresini her 2 ayda bir - ya da cihaz bunu talep ettiğinde - değiştirmenizi tavsiye ederiz.



 Yanan *Filtre* göstergesi sizden su filtresini değiştirmenizi ister.



Bilgi

- Su filtresi kullanıyorsanız su sertliğini ayarlamamız mümkün değildir. Su sertliği otomatik olarak yumuşak ayarındadır (bkz. Bölüm 6.3 *Su sertliğinin ayarlanması* sayfa 357).
- Su filtresini yerleştirmeden önce birkaç dakika boyunca taze musluk suyu içeren bir kabin içine koyun.

Ön koşul: Cihaz kullanıma hazır olmalıdır.

1.  Servis moduna 1 ulaşmak için "Servis" kumanda tuşuna 2 saniyeden uzun basın.
2.  Filtre programı göstergesi gösterilene kadar "Servis" kumanda tuşuna basın.
 - »  Bir çekirdek yanar.
3.  Filtre programını başlatmak için "Servis" kumanda tuşuna 2 saniyeden uzun basın.
 - »  Filtre programı sona erene kadar *Filtre* göstergesi yanıp-söner.
 - »  *Damlama haznesi* göstergesi yanar ve damlama haznesi ile kahve posası kabını boşaltmanızı ister.
4. Damlama haznesini ve kahve posası kabını boşaltın.
5. Damlama teknesini kahve posası kabı olmadan takın.

6. Kahve posası kabını Cappuccinatore ünitesinin altına koyun.
 - »  *Su* göstergesi yanar ve sizden su haznesini çıkarmanızı ve su filtresini yerleştirmenizi ister.
7. Su haznesini çıkarın.
8. Su haznesini boşaltın.
9. Su haznesine yeni filtreyi takın (bkz. Şek. 19).
10. Su haznesini doldurun.
11. Su haznesini yerine takın.
 - »  *Buhar* göstergesi yanar ve sizden "valfi" açmanızı ister.



12.  "Valfi" açınız.
Bu işlem sırasında cihaz sizden su haznesine su doldurmanızı istediğinde önce "Valfi" kapatınız. Su haznesini doldurun ve ardından "Valfi" açınız.
 - » Filtre suyla yıkanır.
 - » Cappuccinatore ünitesinin altındaki kaba su akar.
 - »  *Buhar* göstergesi yanar ve sizden "valfi" kapatmanızı ister.

13.  "Valfi" kapatınız.
 - » Filtre programı sona erer.
 - » *Filtre* göstergesi söner.
 - » Cihaz kullanıma hazırdır.

Su filtresinin kalıcı olarak iptali

Yerleştirilmiş bir su filtresini çıkartmanız ve cihazı su filtresi olmadan çalıştırmak istemeniz durumunda cihazdaki su filtresini iptal ediniz:

1. Su haznesini çıkarın.
2. Su haznesini boşaltın.
3. Su filtresini çıkarın (bkz. Şek. 19).
4. Su haznesini doldurun.
5. Su haznesini yerine takın.
6.  Servis moduna 1 ulaşmak için "Servis" kumanda tuşuna 2 saniyeden uzun basın.

7.  **Filtre** fonksiyonu göstergesi gösterilene kadar "Servis" kumanda tuşuna basın.
8.  Göstergede artık kahve çekirdeği gösterilmeyene kadar "Kahve sertliği" kumanda tuşuna basın.
9.  **Ayarı** kaydetmek ve servis modundan çıkmak için "Servis" kumanda tuşuna 2 saniyeden uzun basın.
 - » Su filtresi iptal edilmiştir.
 - » Su sertliği, su filtresi takılmadan önce cihazda kayıtlı olan sertlik derecesine ayarlanır.
10. Gerektiğinde su sertliğini ayarlayınız (bakınız Bölüm 6.3 *Su sertliğinin ayarlanması sayfa 357*).

8 Nakliye, depolama ve imha

8.1 Cihazın havasının alınması

Cihaz uzun süre kullanılmadığında, nakliye öncesinde ve don tehlikesi halinde cihazın havasının alınmasını öneririz.

Havanın alınması sırasında cihazın içinde kalan su boşaltılır.



Cihazı tekrar işleme aldığınızda, çalıştırma sonrasında otomatik yıkama yapılır ve cihazın havası alınır (bkz. Bölüm 3.6 *Cihazın ilk kez çalıştırılması sayfa 350*).



Dikkat

Çıkan su buharı ve sıcak buhar borusu

- Dışarı çıkan buhara dokunmayın.
- Buhar borusuna kullanım sırasında veya hemen sonrasında dokunmayın. Buhar borusunun soğumasını bekleyin.

Ön koşul: Cihaz kullanıma hazır olmalıdır.

1.   Servis moduna 2 ulaşmak için "Servis" kumanda tuşuna ve ayrıca "Kahve" seçim tuşuna 2 saniyeden uzun basın.

2.   **Hava al** fonksiyonu göstergesi gösterilene kadar "Servis" kumanda tuşuna basın.

3.  Hava alımını başlatmak için "Servis" kumanda tuşuna 2 saniyeden uzun basın.

»  Buhar hazır olana kadar **Hazır göstergesi** yanıp-söner

»  **Su** göstergesi yanar ve sizden su haznesine almanızı ister.

4. Su haznesini çıkartıp boşaltın.

»  **Buhar** göstergesi yanar ve sizden "valfi" açmanızı ister.

5.  "Valfi" açınız.

» Cappuccinatore ünitesinden su ve buhar çıkar.

»  **Buhar** göstergesi yanıp-söner.

» Buhar göstergesi yanar ve sizden "valfi" kapatmanızı ister.

6.  "Valfi" kapatınız.

» Cihazın havası alınmıştır ve cihaz kendiliğinden kapanır.

8.2 Cihazın nakliyesi

DİKKAT

Donmuş artık su cihazda hasarlara yol açabilir.

- Cihazın 0 °C altında derecelere maruz kalmasını önleyin.

Cihazı orijinal ambalajında nakledin. Böylece nakliye hasarlarını önlemiş olursunuz.

Cihazı nakletmeden önce aşağıda belirtilen çalışmalarını yapın:

1. Cihazın havasını alın (bkz. Bölüm 8.1 *Cihazın havasının alınması sayfa 366*).
2. Damlama haznesini ve kahve posası kabını boşaltın.
3. Su haznesini boşaltın.
4. Çekirdek haznesini boşaltın.

5. Cihazı temizleyin (bkz. Bölüm 7.1 *Genel temizlik* sayfa 359).
6. Cihazı ambalajlayın.

Bilgi

- Cihazı Melitta servis merkezlerine gönderirken fincan panelinin gönderilmesine gerek yoktur. Bu sayede taşıma sırasında çizilmesini önlemiş olursunuz.
- Gevşek parçaları sabitlemek için piyasada bulunan yapışkan veya paket bantlarını kullanmayın. Sökerken cihazda yapışkan artıkları kalır ve bunları temizlemek çok zordur.

8.3 Cihazın imha edilmesi

 Bu sembole işaretli olan cihazlar WEEE'ye uygun olarak (Waste Electrical and Electronic Equipment) 2002/96/AT sayılı Avrupa Direktifi'ne uygundur.

Elektrikli ev aletleri ev çöpüne atılmamalıdır.

Cihazı lütfen uygun toplama sistemleri ile çevreye zarar vermeyecek şekilde imha edin.

9 Teknik veriler





Teknik veriler	
Çalışma voltajı	220 V – 240 V, 50 Hz – 60 Hz
Güç girişi	1450 W
Pompa basıncı	maksimum 15 bar
Ebatlar	
Genişlik	200 mm
Derinlik	460 mm
Yükseklik	353 mm
Kapasite	
Çekirdek haznesi	250 g
Su haznesi	1,5 l
Ağırlık (boş)	8,1 kg
Çevre koşulları	
Sıcaklık	10 °C – 32 °C
Göreceli hava nem oranı	%30 ile %80 arası (yoğuşmasız)

Su sertlik aralığı	°dH	°e	°fH
Yumuşak	0 ile 10 arası	0 ile 13 arası	0 ile 18 arası
orta	10 ile 15 arası	13 ile 19 arası	18 ile 27 arası
Sert	15 ile 20 arası	19 ile 25 arası	27 ile 36 arası
Çok sert	> 20	> 25	> 36

10 Arızalar

Aşağıda belirtilen önlemlerle arızaların giderilemediği veya burada belirtilmeyen daha başka arızaların belirdiği hallerde lütfen müşteri hattını arayın (şehir içi görüşme tarifesi).

Çağrı hattı numarası su tankının kapağında veya internet sayfamızda Servis başlığı altında bulabilirsiniz.

Arıza	Sebebe	Önlem
Kahve sadece damlalar halinde çıkış ünitesinden akıyor.	Öğütme derecesi fazla ince.	▪ Daha kaba bir öğütme derecesi ayarlayın (bkz. Bölüm 6.8 sayfa 359).
	Cihaz kirli.	▪ Demleme ünitesini temizleyin (bkz. Bölüm 7.3 sayfa 360). ▪ Temizlik programını uygulayın (bkz. Bölüm 7.4 sayfa 361).
	Cihazda kireçlenme var.	▪ Kireç çözme programını işletin (bkz. Bölüm 7.5 sayfa 362).
Kahve akıyor.	Su haznesi dolu değil veya doğru yerleştirilmedi.	▪ Su haznesini doldurun ve doğru yerleşmesine dikkat edin (bkz. Bölüm 4.3 sayfa 352).
	Demleme ünitesi tıkanmış.	▪ Demleme ünitesini temizleyin (bkz. Bölüm 7.3 sayfa 360).
Süt köpürtülürken çok az süt köpüğü oluşuyor.	Cappuccinatore ünitesi kirlendi.	▪ Cappuccinatore ünitesini temizleyin (bkz. Bölüm 7.2 sayfa 360).
Çekirdek haznesi dolu olmasına rağmen, cihaz kahve çekirdeği doldurulması gerektiğini gösteriyor.	Kahve çekirdekleri öğütücüye düşmüyor.	▪ Bir seçim tuşuna basın. ▪ Çekirdek haznesine hafifçe vurun. ▪ Çekirdek haznesini temizleyin. ▪ Kahve çekirdekleri fazla yağlı. Başka kahve çekirdekleri kullanın.
Öğütücüden yüksek sesler geliyor.	Öğütücüde yabancı cisim var.	▪ Müşteri hattını arayın.
Demleme ünitesi çıkarıldıktan sonra tekrar yerleştirilemiyor.	Demleme ünitesinin kilit mekanizmasının kolu doğru pozisyonunda değil.	▪ Kilit mekanizması kolunun düzgün bir şekilde yerine oturup oturmadığını kontrol edin (bkz. Bölüm 7.3 sayfa 360).
	Tahrik ünitesi doğru pozisyonunda değil.	▪ "Kahve" seçim tuşuna ve "2 fincan" kumanda tuşuna aynı anda 2 saniyeden uzun basın. Cihaz yeniden başlatılacaktır.
Göstergeler sırayla hızla yanıp sönüyor:  	Yazılım arızası	▪ Cihazı kapatın ve tekrar açın (bkz. Bölüm 4.1 sayfa 350). ▪ Müşteri hattını arayın.
Göstergeler sırayla hızla yanıp sönüyor:  clean	Demleme ünitesi takılı değil.	▪ Demleme ünitesini takın ve kilitleyin.
Aktive edilmediği halde gösterge yanıyor: 	Cihazın havası tam alınmadı.	▪ Cihazın havasını alın, bunun için düğmeyi saat yönünde sonuna kadar çevirin. <i>Buhar</i> göstergesi sürekli yanmaya başladıktan sonra ayar düğmesini sonuna kadar saat yönü tersine çevirin. ▪ Demleme ünitesini temizleyin (bkz. Bölüm 7.3 sayfa 360).

Turinys

1	Įrenginio apžvalga.....	371
1.1	Įrenginio vaizdas.....	371
1.2	Valdymo lauko apžvalga.....	372
1.3	Kapučinatoriaus apžvalga.....	373
2	Jūsų pačių saugumui.....	373
2.1	Tinkamas naudojimas.....	373
2.2	Elektros srovės keliamas pavojus.....	373
2.3	Pavojus nusideginti ir nusiplikyti.....	374
2.4	Kiti pavojai.....	374
3	Pirmieji žingsniai.....	375
3.1	Įrenginio išpakavimas.....	375
3.2	Patiekto komplekto tikrinimas.....	375
3.3	Įrenginio pastatymas.....	375
3.4	Įrenginio prijungimas.....	375
3.5	Kapučinatoriaus prijungimas.....	375
3.6	Įrenginio pirmasis įjungimas.....	376
4	Pagrindiniai valdymo veiksmai.....	376
4.1	Įrenginio įjungimas ir išjungimas.....	376
4.2	Kavos pupelių įpylimas į talpyklą.....	377
4.3	Vandens įpylimas.....	378
4.4	Kavos gėrimų piltuvėlio reguliavimas.....	378
4.5	Pieno naudojimas.....	378
4.6	Lašų surinktuvo ir kavos tirščių talpyklos ištuštinimas.....	379
5	Gėrimų ruošimas.....	379
5.1	Kavos stiprumo nustatymas.....	379
5.2	Kavos kiekio nustatymas.....	380
5.3	Kavos gėrimo ruošimas.....	380
5.4	Kavos ruošimo nutraukimas.....	380
5.5	Dviejų kavos gėrimų ruošimas vienu metu.....	380
5.6	Pieno putos ruošimas.....	380
5.7	Karšto vandens ruošimas.....	381
6	Pagrindinių nuostatų keitimas.....	382
6.1	1 priežiūros režimas.....	382
6.2	Automatinio išjungimo nustatymas.....	382
6.3	Vandens kietumo nustatymas.....	383
6.4	Skalavimo išjungiant įrenginį aktyvinimas / išaktyvinimas.....	383
6.5	Plikymo temperatūros nustatymas.....	384
6.6	2 priežiūros režimas.....	384

6.7	Įrenginio gamyklinių nuostatų atkūrimas	385
6.8	Malimo smulkumo nustatymas	385
7	Įprastinė ir techninė priežiūra	386
7.1	Bendrieji valymo darbai	386
7.2	Kapučinatoriaus valymas.....	386
7.3	Plikymo bloko valymas.....	386
7.4	Valymo programos paleidimas	387
7.5	Kalkių šalinimo programos paleidimas	388
7.6	Vandens filtro naudojimas	390
8	Transportavimas, laikymas ir atliekų tvarkymas	392
8.1	Įrenginio išgarinimas	392
8.2	Įrenginio transportavimas.....	393
8.3	Įrenginio atliekų tvarkymas	393
9	Techniniai duomenys	393
10	Triklys.....	394

1 Įrenginio apžvalga

1.1 Įrenginio vaizdas

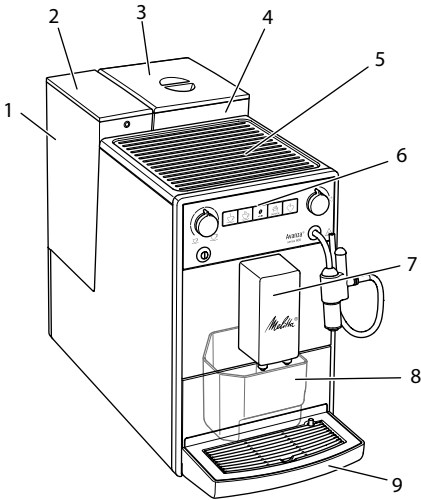

- 1 Vandens talpykla
- 2 Vandens talpyklos dangtelis
- 3 Pupelių talpyklos dangtelis
- 4 Pupelių talpykla
- 5 Puodelių padėklas
- 6 Valdymo laukas
- 7 Piltuvėlis su 2 antgaliais ruošiamiems kavos gėrimams
- 8 Kavos tirščių talpykla (viduje)
- 9 Lašų surinktuvas
- 10 Malimo smulkumo reguliavimo svirtelė (viduje)
- 11 Gaubtas
- 12 Plikymo blokas (viduje)
- 13 Kapučinatorius
- 14 Plūdė
- 15 Puodelių padėklas

Pav. 1: Įrenginys iš kairės pusės, iš priekio

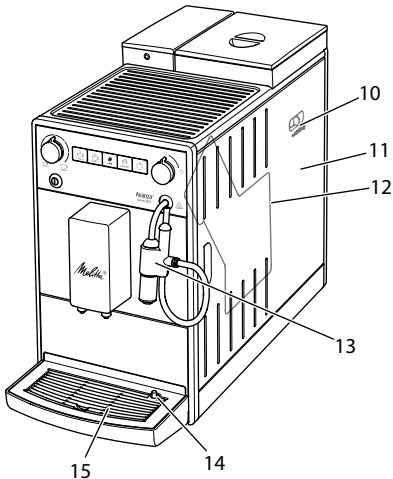

Pav. 2: Įrenginys iš dešinės pusės, iš priekio

1.2 Valdymo lauko apžvalga

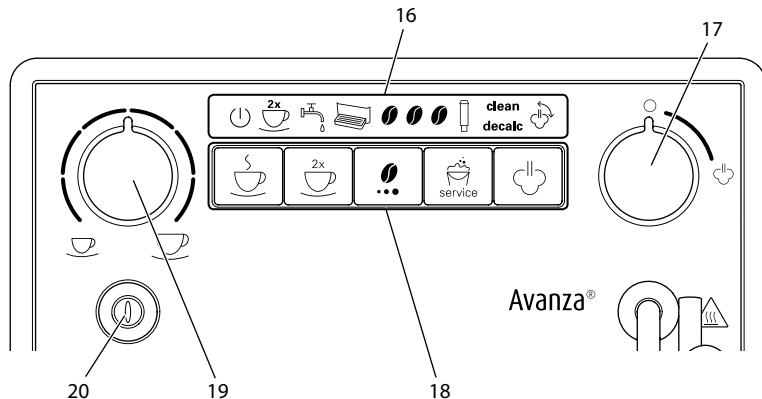

Pav. 3: Valdymo laukas

- 16 Rodmenys
- 17 „Vožtuvas“
- 18 Mygtukai
- 19 Kavos kiekio reguliatorius
- 20 Pagrindinis jungiklis

Rodmuo	Pavadinimas
	Parengties režimo rodmuo
	Rodmuo „2 puodeliai“
	Rodmuo „Vanduo“
	Rodmuo „Lašų surinktuvas“
	Rodmuo „Kavos pupelė“
	Rodmuo „Filtrą“
clean	Rodmuo „Valyti“
decalc	Rodmuo „Šalinti kalkes“
	Rodmuo „Garai“

Valdymo elementas	Pavadinimas
	Gėrimo ruošimo mygtukas „Kava“
	Valdymo mygtukas „2 puodeliai“
	Valdymo mygtukas „Kavos stiprumas“
	Valdymo mygtukas „Priežiūra“
	Valdymo mygtukas „Garų ruošimas“

1.3 Kapučinatoriaus apžvalga

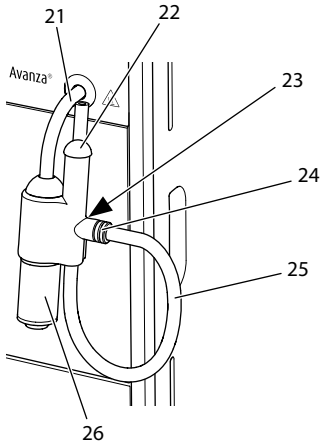

Pav. 4: Kapučinatorius

- 21 Garų vamzdelis
- 22 Oro įsiurbimo vamzdelis
- 23 Pieno žarnelės laikiklis
- 24 Pieno žarnelės jungtis
- 25 Pieno žarnelė
- 26 Karšto vandens arba pieno putos piltuvėlis

Gerbiama vartotoja, gerbiamas vartotojau,

dėkojame, kad nusprendėte įsigyti visiškai automatinį kavos aparatą „Melitta® Avanza®“.

Naudojimo vadovas padės susipažinti su įvairiomis įrenginio galimybėmis ir mėgautis didžiausiu kavos teikiamu malonumu.

Atidžiai perskaitykite šį naudojimo vadovą. Šitai apsaugos jus nuo žmonių sužalojimo ir materialinės žalos. Kruopščiai saugokite naudojimo vadovą. Jei perleidiate įrenginį, taip pat perduokite ir šį naudojimo vadovą.

„Melitta“ neatsako už žalą, atsiradusią dėl naudojimo vadovo nesilaikymo.

Jei prireikė daugiau informacijos ar turite klausimų dėl įrenginio, kreipkitės į „Melitta“ arba aplankykite mus internete: www.international.melitta.de

Linkime, kad įrenginys suteiktų jums kuo daugiau džiaugsmo.

2 Jūsų pačių saugumui

CE Įrenginys atitinka galiojančias Europos direktyvas ir pagamintas taikant naujausias technologijas. Nepaisant to, galimi liekamieji pavojai.

Kad apsisaugotumėte nuo pavojų, laikykitės saugos reikalavimų. „Melitta“ neatsako už žalą, atsiradusią dėl saugos reikalavimų nesilaikymo.

2.1 Tinkamas naudojimas

Įrenginys skirtas kavos gėrimams iš kavos pupelių ir pieno putai ruošti bei vandeniui šildyti.

Įrenginys skirtas naudoti namų ūkyje.

Bet koks kitoks jo naudojimas laikomas netinkamu ir gali sukelti žmonių sužalojimą bei materialinę žalą. „Melitta“ neatsako už žalą, atsiradusią dėl įrenginio netinkamo naudojimo.

2.2 Elektros srovės keliamas pavojus

Jei pažeistas įrenginys arba jo maitinimo kabelis, kyla pavojus gyvybei dėl elektros smūgio.

Laikykites šių saugos reikalavimų, kad apsisaugotumėte nuo elektros srovės keliamo pavojaus:

- Nenaudokite pažeisto maitinimo kabelio.
- Pakeisti pažeistą maitinimo kabelį gali tik gamintojas, jo klientų aptarnavimo tarnyba arba aptarnavimo partneris.
- Neatverkite priveržtų įrenginio gaubtų.
- Naudokite tik nepriekaištingos techninės būklės įrenginį.
- Sugedusį įrenginį remontuoti gali tik įgaliota remonto įmonė. Neremontuokite įrenginio patys.
- Neatlikite jokių įrenginio, jo detalių ir priedų pakeitimų.
- Nenardinkite įrenginio į vandenį.
- Saugokite maitinimo kabelį nuo sąlyčio su vandeniu.

2.3 Pavojus nusideginti ir nusiplikyti

Ištekantys skysčiai ir išsiveržiantys garai gali būti labai karšti. Įrenginio dalys taip pat labai stipriai įkaista.

Kad apsisaugotumėte nuo nusiplikimo ir nudegimo, laikykitės šių saugos reikalavimų:

- Saugokitės, kad ištekantys skysčiai ir išsiveržiantys garai nepatektų ant odos.
- Nelieskite piltuvėlio antgalių ir garų vamzdelio gėrimo išpylimo metu ar iškart po jo. Palaukite, kol dalys atvės.

2.4 Kiti pavojai

Kad apsisaugotumėte nuo žmonių sužalojimo ir materialinės žalos, laikykitės šių saugos reikalavimų:

- Nenaudokite įrenginio spintoje ar panašioje vietoje.
- Įrenginiui veikiant, nelįskite į įrenginio vidų.
- Neprileiskite prie įrenginio ir jo maitinimo kabelio jaunesnių nei 8 metų vaikų.
- Vaikai nuo 8 metų, ribotų fizinį, sensorinių ir protinių gebėjimų asmenys bei asmenys, kuriems trūksta patirties ar žinių, įrenginį naudoti gali tik prižiūrimi arba išmokyti, kaip tinkamai jį naudoti bei supratę kylančius pavojus.
- Vaikams draudžiama žaisti įrenginiu. Jaunesniems nei 8 metų vaikams draudžiama valyti įrenginį ir atlikti jo techninę priežiūrą. Įrenginį valantys ir jo techninę priežiūrą atliekantys vyresni nei 8 metų vaikai turi būti prižiūrimi.
- Jei įrenginį ilgesniam laikui paliekate be priežiūros, atjunkite jį nuo elektros tinklo.
- Draudžiama naudoti įrenginį didesniame nei 2000 m aukštyje virš jūros lygio.
- Valydami įrenginį ir jo dalis atkreipkite dėmesį į atitinkamame skyriuje pateiktus nurodymus (*Įprastinė ir techninė priežiūra 386 psl.*).

3 Pirmieji žingsniai

Šiame skyriuje aprašyta, kaip parengti įrenginį naudojimui.

3.1 Įrenginio išpakavimas

- Išpakuokite įrenginį. Pašalinkite pakuotės medžiagas, lipniąją juostą ir apsauginę plėvelę.
- Saugokite pakuotės medžiagas tam atvejui, jei prireiktų įrenginį transportuoti ar grąžinti.

Informacija

Įrenginyje gali būti kavos ir vandens pėdsakų. Gamykloje patikrinta, ar gaminys veikia nepriekaištingai.

3.2 Patiekto komplekto tikrinimas

Pagal toliau pateiktą sąrašą patikrinkite, ar patiektas visas komplektas. Jei trūksta dalių, kreipkitės į pardavėją.

- kapučinatorius;
- pieno žarnelė;
- pagalbinis įrankis vandens filtrui įsukti;
- bandymo juostelė vandens kietumui tikrinti.

3.3 Įrenginio pastatymas

Laikykitės šių nurodymų:

- Nestatykite įrenginio drėgnose patalpose.
- Įrenginį statykite ant stabilaus, lygaus ir sauso paviršiaus.
- Nestatykite įrenginio prie plautuvių ir pan.
- Nestatykite įrenginio ant karštų paviršių.
- Laikykitės pakankamo maždaug 10 cm atstumo nuo sienos ir kitų daiktų. Atstumas iki virš įrenginio esančių daiktų turi būti bent 20 cm.
- Maitinimo kabelį nutieskite taip, kad jo negalėtų pažeisti aštrios briaunos ar karšti paviršiai.

3.4 Įrenginio prijungimas

Laikykitės šių nuorodų:

- Įsitikinkite, ar elektros tinklo įtampa sutampa su skyriuje „Techniniai duomenys“ nurodyta eksploatavimo įtampa (žr. lentelę *Techniniai duomenys 393 psl.*).
- Įrenginį junkite tik į pagal taisykles įrengtą tinklo lizdą su apsauginiu kontaktu. Jei abejojate, kreipkitės į elektriką.
- Tinklo lizdas turi turėti apsauginį kontaktą ir būti apsaugotas bent 10 A saugikliu.

3.5 Kapučinatoriaus prijungimas

Kapučinatoriumi galite ruošti karštą vandenį ir pieno putą.

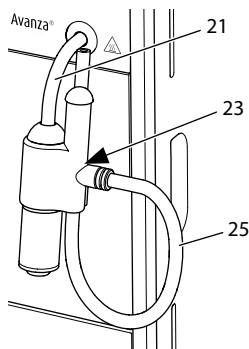

Pav. 5: Kapučinatoriaus prijungimas

1. Prijunkite kapučinatorių prie garų vamzdelio (21). Tam pastumkite kapučinatoriaus jungtį iki garų vamzdelio galo.
2. Prijunkite prie kapučinatoriaus pieno žarnelę (25).
3. Jei nenorite naudoti pieno, galite įkabinti pieno žarnelę į laikiklį (23).

3.6 Įrenginio pirmasis įjungimas

Pirmą kartą įjungtas įrenginys automatiškai išsiskalauja. Visų pirma karštas vanduo išteka iš kapučinatoriaus, paskui iš piltuvėlio. Tuo pačiu iš įrenginio pašalinamas oras.

⚠️ ATSARGIAI

Išsiveržiantis karštas vanduo ir įkaitęs garų vamzdelis

- Nelieskite ištekancio karšto vandens.
- Nelieskite garų vamzdelio naudojimo metu ir iš karto po naudojimo. Leiskite garų vamzdeliui atvėsti.

ℹ️ Informacija

- Rekomenduojame išpilti du pačius pirmus kavos puodelius.
- Jei norite naudoti vandens filtrą, įdėkite jį tik po pirmojo paleidimo.

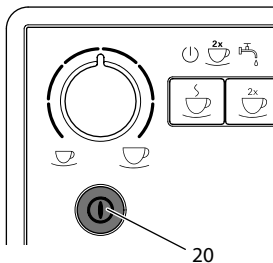

Pav. 6: Pagrindinis jungiklis

Būtina sąlyga: įrenginys turi būti pastatytas ir prijungtas.

1. Po kapučinatoriumi pastatykite indą.
2. Paspauskite pagrindinį jungiklį (20).
 - » Trumpam įsisižiebia *parengties režimo rodmuo*.
 - » Šviečia rodmuo „Vanduo“, raginantis pripildyti vandens talpyklą.
3. Atverkite vandens talpyklos dangtelį ir paėmę už rankenos iškelkite vandens talpyklą iš įrenginio.
4. Išplaukite ją švariu vandeniu. Pripildykite vandens talpyklą švaraus vandens.
5. Iš viršaus įstatykite vandens talpyklą į įrenginį ir uždėkite gaubtą.

- » Šviečia rodmuo „Garai“, raginantis atidaryti „vožtuvą“.

6. Atidarykite „vožtuvą“.
 - » Iš kapučinatoriaus teka karštas vanduo.

7. Kai iš kapučinatoriaus nebeteka karštas vanduo, uždarykite „vožtuvą“.
 - » Karštas vanduo ima tekėti iš piltuvėlio.
 - » Iš įrenginio pašalintas oras.
8. Į pupelių talpyklą įpilkite kavos pupelių (žr. skyrių 4.2 *Kavos pupelių įpylimas į talpyklą* 377 psl.).
9. Jei reikia, galite:
 - a) nustatyti vandens kietumą (žr. skyrių 6.3 *Vandens kietumo nustatymas* 383 psl. arba
 - b) įsukti vandens filtrą (žr. skyrių 7.6 *Vandens filtro naudojimas* 390 psl.).

4 Pagrindiniai valdymo veiksmai

4.1 Įrenginio įjungimas ir išjungimas

Prieš pirmą kartą įjungdami įrenginį perskaitykite skyrių 3.6 *Įrenginio pirmasis įjungimas* 376 psl..

ℹ️ Informacija

- Įjungiant ir išjungiant įrenginį, jis automatiškai išsiskalauja.
- Įrenginiui išsiskalavus, skalavimo vanduo išleidžiamas į lašų surinktuvą.

Įrenginio įjungimas

1. Po įrenginio piltuvėliu pastatykite indą.
2. Paspauskite pagrindinį jungiklį (20).
 - » Įrenginys įkaista ir automatiškai išsiskalauja.
 - » Įrenginys paruoštas naudoti.

Informacija

Jei įrenginys buvo išjungtas tik trumpam, jį įjungus automatinis skalavimas neatliekamas.

Įrenginio išjungimas

- Po įrenginio piltuvėliu pastatykite indą.
- Paspauskite pagrindinį jungiklį (20).

- » Įrenginys automatiškai išsiskalauja.
- » Įrenginys išsijungia.

Informacija

- Jei įrenginys ilgesnį laiką nenaudojamas, jis automatiškai išsijungia. Šiuo atveju jis taip pat automatiškai išsiskalauja.
- Išjungimo laiką galite nustatyti 1 priežiūros režime (žr. skyrių 6.2 *Automatinio išjungimo nustatymas* 382 psl.).
- Jei nuo įrenginio įjungimo nebuvo paruoštas joks gėrimas arba vandens talpykla yra tuščia, įrenginys nesiskalauja

4.2 Kavos pupelių įpylimas į talpyklą

Skrudintos kavos pupelės praranda savo aromatą. Į pupelių talpyklą pilkite tik tiek kavos pupelių, kiek suvartosite per artimiausias 3–4 dienas.

DĖMESIO

Jeį naudojamos netinkamos kavos rūšys, gali aplipti malūnėlis.

- Nenaudokite šalčiu išdžiovintų arba karamelizuotų kavos pupelių.
- Nenaudokite kavos miltelių arba tirpių produktų.

Informacija

Keičiant kavos pupelių rūšį, malūnėlyje gali būti ankstesnės kavos rūšies likučių. Net jei pupelių talpykla visiškai ištuštinama, o po to pripildoma naujos rūšies pupelių, tam tikras ankstesnės rūšies

pupelių kiekis lieka malūnėlyje. Todėl pirmuose dviejuose Alsterdorf, 22297 Hamburg kavos gėrimuose dar gali būti ankstesnės kavos rūšies likučių.

- Mirksintis rodmuo „Kavos pupelė“ ragina įpilti kavos pupelių.

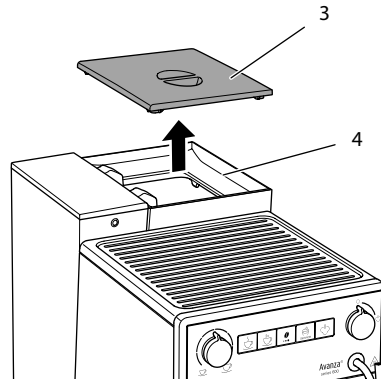

Pav. 7: Pupelių talpyklos dangtelio atvėrimas

- Atverkite pupelių talpyklos (4) dangtelį (3).
- Į pupelių talpyklą įpilkite kavos pupelių.
- Užverkite pupelių talpyklos dangtelį. Kitą kartą ruošiant kavą rodmuo nebe mirksi.

Jeį ruošiant gėrimą ištuštinama pupelių talpykla, nutraukiamas gėrimo pylimas ir ima mirksėti rodmuo „Kavos pupelė“. Į pupelių talpyklą įpilkite kavos pupelių. Rodmuo kol kas mirksi. Paspaudus gėrimo ruošimo mygtuką „Kava“, kavos pupelės subyra į malūnėlį. Paruošiamas kavos gėrimas ir rodmuo nustoja mirksėti. Ima šviesti *parengties režimo rodmuo* ir rodmuo „Kavos pupelė“.

4.3 Vandens įpylimas

Norėdami mėgautis gardžiausia kava naudokite švarų, šaltą, negazuotą vandenį. Kasdien keiskite vandenį.

Informacija

Nuo vandens kokybės labai priklauso kavos skonis. Todėl naudokite vandens filtrą (žr. skyrius 6.3 *Vandens kietumo nustatymas* 383 psl. ir 7.6 *Vandens filtro naudojimas* 390 psl.).

Šviečiantis rodmuo „Vanduo“ ragina įpilti vandenį.

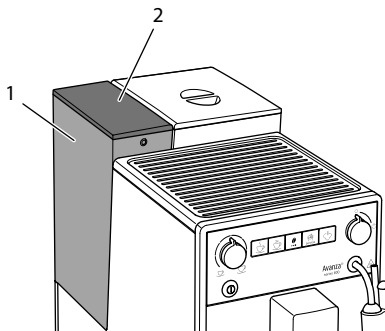

Pav. 8: Vandens talpyklos ištuštinimas

1. Atverkite vandens talpyklos (1) dangtelį (2) ir paėmę už rankenos iškelkite vandens talpyklą iš įrenginio.
2. Pripildykite vandens talpyklą vandeniu.
3. Iš viršaus įstatykite vandens talpyklą į įrenginį ir uždėkite gaubtą.

4.4 Kavos gėrimų piltuvėlio reguliavimas

Galite reguliuoti piltuvėlio (7) aukštį. Nustatykite taip, kad atstumas tarp piltuvėlio ir indo būtų kuo mažesnis. Priklusomai nuo naudojamo indo, piltuvėlį pastumkite aukštyn arba žemyn.

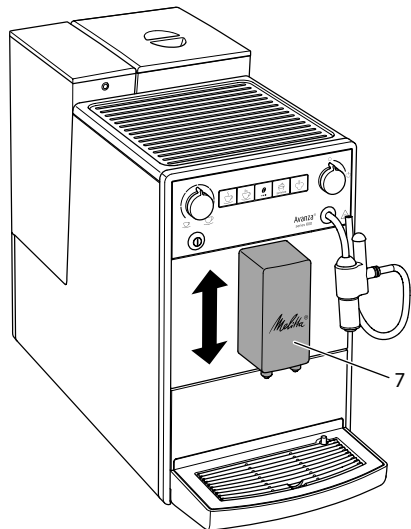

Pav. 9: Kavos gėrimų piltuvėlio reguliavimas

4.5 Pieno naudojimas

Norėdami mėgautis gardžiausia kava naudokite atvėsintą pienu.

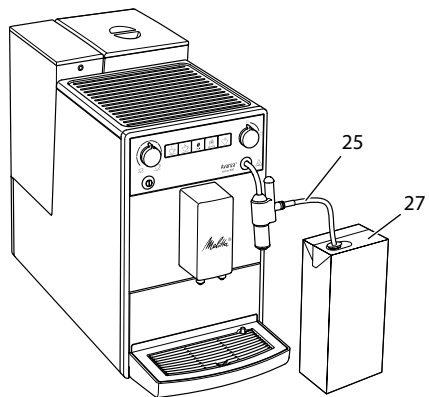

Pav. 10: Įprasta pieno pakuotė

1. Išimkite pieno žarnelę (25) iš laikiklio.
2. Įkiškite pieno žarnelę į įprastą pieno pakuotę (27) arba į indą su pienu. Kad būtų įsiurbiamas pakankamai pieno, žarnelės galas negali liesti indo dugno.

4.6 Lašų surinktuvo ir kavos tirščių talpyklos ištuštinimas

 Jei lašų surinktuvas (9) ir kavos tirščių talpykla (8) prisipildo, ima šviesti rodmuo „Lašų surinktuvas“, raginantis ištuštinti surinktuvą ir talpyklą. Rodmuo pasirodo paruošus maždaug 8 gėrimus.

Išsikišusi plūdė (14) taip pat rodo, kad lašų surinktuvas užsipildęs.

Ištuštinkite iš karto abi talpyklas. Jei lašų surinktuvas ištrauktas, mirksi rodmuo „Lašų surinktuvas“.

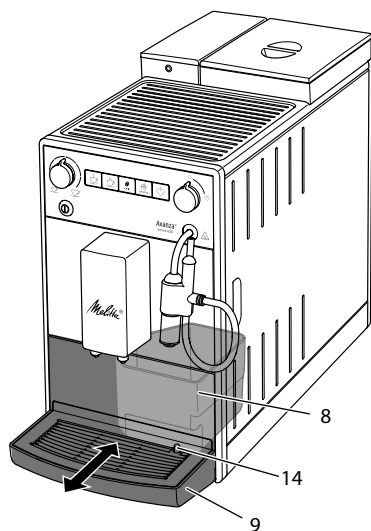

Pav. 11: Lašų surinktuvo ir kavos tirščių talpyklos ištuštinimas

1. Ištraukite lašų surinktuvą (9) pirmyn iš įrenginio.
2. Išimkite ir ištuštinkite kavos tirščių talpyklą (8).
3. Ištuštinkite lašų surinktuvą.
4. Įdėkite kavos tirščių talpyklą.
5. Lašų surinktuvą įstumkite iki galo į įrenginį.

Informacija

Jei ištuštinate lašų surinktuvą ir kavos tirščių talpyklą, kai įrenginys išjungtas, jis to neatpažįsta. Todėl gali atsitikti, kad įrenginys pareikalaus ištuštinti lašų surinktuvą ir kavos tirščių talpyklą, nors jie nepripildę.

5 Gėrimų ruošimas

Yra dvi galimybės gėrimams ruošti:

- ruošti kavos gėrimų piltuvėliu tiekiamus kavos gėrimus arba
- kapučinatoriumi ruošti karštą vandenį ir pieno putą.



Atkreipkite dėmesį:

- Vandens talpykloje visada turėtų būti pakankamai vandens. Jei jo trūksta, įrenginys paprašys papildyti.
- Pupelių talpykloje visada turėtų būti pakankamas kiekis kavos pupelių. Jei kavos pupelių nebėra, įrenginys sustabdys kavos gėrimo ruošimo procesą.
- Apie pieno trūkumą įrenginys neinformuoja.
- Gėrimams skirti indai turi būti pakankamai dideli. Maksimalus kavos kiekis – 220 ml.

5.1 Kavos stiprumo nustatymas

Kai tik įrenginys yra paruoštas naudoti, jis rodo nustatytą kavos stiprumą.

Galimos kavos stiprumo nuostatos:

Rodmuo	Kavos stiprumas
	Silpna
	Vidutinė
	Stipri

 Kavos stiprumą galite reguliuoti vieną arba kelis kartus paspaudę valdymo mygtuką „Kavos stiprumas“.

Kavos stiprumą galite nustatyti ruošdami gėrimą arba maldami pupeles.

i Informacija

Išjungiant įrenginį išsaugomas paskutinis nustatytas kavos stiprumas.

5.2 Kavos kiekio nustatymas

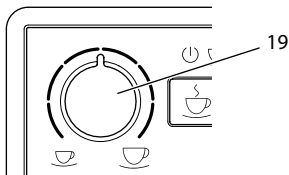

Pav. 12: Kavos kiekio nustatymas

Kavos kiekį nustatyti galite kavos kiekio reguliatoriumi (19).

Kavos kiekį galite nustatyti prieš ruošdami arba ruošdami gėrimą.

Kavos kiekį galite tolydžiai reguliuoti nuo 25 ml iki 220 ml.

5.3 Kavos gėrimo ruošimas

Būtina sąlyga: įrenginys turi būti paruoštas naudoti.

- Po įrenginio piltuvėliu pastatykite indą.
-  Paspauskite gėrimo ruošimo mygtuką „Kava“.
 - » Pradedama malti pupeles ir pilti gėrimą.
 - » Gėrimas nustoja tekėti automatiškai.
- Paimkite gėrimo indą.

5.4 Kavos ruošimo nutraukimas

Jei norite nutraukti pradėtą kavos gėrimo ruošimą, dar kartą paspauskite gėrimo ruošimo mygtuką.



5.5 Dviejų kavos gėrimų ruošimas vienu metu

Valdymo mygtuku „2 puodeliai“ galite paruošti iš karto du kavos gėrimus. Jei

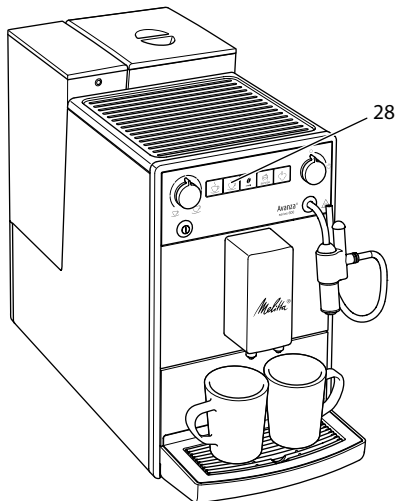
ruošiami du gėrimo puodeliai, pupelės malamos du kartus.



Pav. 13: Dviejų gėrimo puodelių ruošimas

- Po įrenginio piltuvėliu pastatykite du indus.
-  Paspauskite valdymo mygtuką „2 puodeliai“ (28).
 - »  Šviečia rodmuo „2 puodeliai“.
-  Paspauskite gėrimo ruošimo mygtuką „Kava“.
 - » Pradedama malti pupeles ir pilti gėrimą.
 - » Gėrimas nustoja tekėti automatiškai.
- Išimkite abu puodelius.

i Informacija

- Nuostata galioja tik vienam gėrimo ruošimui.
- Jei per 1 minutę neruošiamas joks kavos gėrimas, automatiškai sugrąžinamas vieno puodelio režimas.



5.6 Pieno putos ruošimas

Pieno putą galite ruošti kapučinatoriumi. Pieno putai ruošti reikalingi vandens garai.

⚠ ATSARGIAI**Išsiveržiantys vandens garai ir karštas garų vamzdelis**

- Nekiškite rankų į išsiveržiančius vandens garus.
- Nelieskite garų vamzdelio naudojimo metu ir iš karto po naudojimo. Leiskite garų vamzdeliui atvėsti.

Būtinės sąlygos: įrenginys turi būti paruoštas naudoti. Prie įrenginio turi būti prijungtas kapučinatorius ir pieno tiekimas.

1. Po kapučinatoriumi pastatykite indą.
2.  Paspauskite valdymo mygtuką „Garų ruošimas“.
 - »  Mirksintis rodmuo „Garai“ reiškia, kad įrenginys kaista garams ruošti.
 - » Po to šviečiantis rodmuo „Garai“ reiškia, kad įrenginys parengtas garams ruošti.



3.  Atidarykite „vožtuvą“.
 - » Gėrimas ima tekėti.



4.  Uždarykite „vožtuvą“.
 - » Gėrimas nustoja tekėti.
5. Paimkite gėrimo indą.
6. Galite ruošti kitus gėrimus arba skalauti kapučinatorių:
 - a) ruoškite kitus gėrimus, o kapučinatorių skalaukite vėliau;
 - b) išskalaukite kapučinatorių, kaip aprašyta toliau.



ℹ Informacija

Po 30 sekundžių įrenginys automatiškai persijungia iš garų režimo į parengties režimą. Norėdami įjungti parengties režimą greičiau, paspauskite garų ruošimo mygtuką.

Kapučinatoriaus skalavimas

1. Pripildykite indą švaraus vandens.
2. Į pripildytą indą įmerkite pieno žarnelę.

Kad būtų įsiurbiamas pakankamai vandens, žarnelės galas negali liesti indo dugno.

3. Po kapučinatoriumi pastatykite tuščią indą.
4.  Paspauskite valdymo mygtuką „Garų ruošimas“.
 - »  Mirksintis rodmuo „Garai“ reiškia, kad įrenginys kaista garams ruošti.
 - » Po to šviečiantis rodmuo „Garai“ reiškia, kad įrenginys parengtas garams ruošti.



5.  Atidarykite „vožtuvą“.



6.  Kai į tuščią indą ima tekėti švarus vandens ir garų mišinys, uždarykite „vožtuvą“.
 - » Kapučinatorius išskalautas.

ℹ Informacija

Rekomenduojame:

- kapučinatorių ne tik išskalauti, tačiau ir reguliariai išardyti bei išplauti (žr. skyrių 7.2 *Kapučinatoriaus valymas* 386 psl.);
- kapučinatorių kas savaitę valyti „Melitta“[®] pieno sistemos valikliu „PERFECT CLEAN“, skirtus visiškai automatiniams kavos aparatams. Vietoj vandens naudokite pieno sistemos valiklio tirpalą.

5.7 Karšto vandens ruošimas

Karštą vandenį galite ruošti kapučinatoriumi.

⚠ ATSARGIAI**Išsiveržiantis karštas vanduo ir įkaitęs garų vamzdelis**

- Nelieskite ištekančio karšto vandens.
- Nelieskite garų vamzdelio naudojimo metu ir iš karto po naudojimo. Leiskite garų vamzdeliui atvėsti.

Būtinos sąlygos: įrenginys turi būti paruoštas naudoti. Kapučinatorius turi būti prijungtas.

- Po kapučinatoriumi pastatykite indą.



- Atidarykite „vožtuvą“.

» Gėrimas ima tekėti.



- Uždarykite „Vožtuvą“.

» Gėrimas nustoja tekėti.

- Paimkite gėrimo indą.

6 Pagrindinių nuostatų keitimas

Yra daug funkcijų, kuriomis galite keisti pagrindines įrenginio nuostatas. Funkcijos paskirstytos į du priežiūros režimus.

6.1 1 priežiūros režimas

Kiekvienai funkcijai priskirtas savas rodmuo.

1 priežiūros režimas	
Rodmuo	Funkcija
	Automatinis išjungimas
	Vandens kietumas
	Skalavimas išjungiant
	Filtravimo programa
clean	Valymo programa
decalc	Kalkių šalinimo programa
	Plikyimo temperatūra

Kad įjungtumėte 1 priežiūros režimą, atlikite šiuos veiksmus:

Būtina sąlyga: įrenginys turi būti paruoštas naudoti.

- Kad įjungtumėte 1 priežiūros režimą, ilgiau nei 2 sekundes palaikykite paspaudę valdymo mygtuką „Priežiūra“.

» Greitai mirksi parengties režimo rodmuo ir šviečia rodmuo „2 puodeliai“.

- Norimą funkciją pasieksite vieną kartą ar kelis kartus paspaudę valdymo mygtuką „Priežiūra“.

» Priklausomai nuo pasirinktos funkcijos, šviečia rodmuo, žr. lentelę 1 *priežiūros režimas*.

» Šviečiančių kavos pupelių kiekis rodo funkcijos esamą nuostatą.

Jei norite išeiti iš priežiūros režimo neišsaugodami nuostatų, paspauskite gėrimo ruošimo mygtuką „Kava“.

Informacija

Jei per 1 minutę neatliekama jokių įvesčių, vėl įjungiamas įrenginio parengties režimas.

6.2 Automatinio išjungimo nustatymas

Jei įrenginys ilgesnį laiką nenaudojamas, įjungiamas energijos taupymo režimas. Jei įrenginys nenaudojamas ir toliau, po nustatyto lauko jis išsijungia.





Galimos šios nuostatos:

Rodmuo	Įjungti energijos taupymo režimą po:	Išjungti po:
	3 min.	30 min.
	10 min.	1 val.
	20 min.	4 val.
mirksi	30 min.	8 val.

Informacija

Kad išjungtumėte energijos taupymo režimą, paspauskite bet kurį mygtuką.

Būtina sąlyga: įrenginys turi būti paruoštas naudoti.

-  Kad įjungtumėte 1 priežiūros režimą, ilgiau nei 2 sekundes palaikykite paspaudę valdymo mygtuką „Priežiūra“.
-   Spaudinėkite valdymo mygtuką „Priežiūra“, kol pasirodys funkcijos „Automatinis išjungimas“ rodmuo.
-  Spaudinėkite valdymo mygtuką „Kavos stiprumas“, kol bus nustatytas norimas laikas.
-  Galite iškviešti kitą funkciją arba išeiti iš priežiūros režimo:
 - Spustelėkite valdymo mygtuką „Priežiūra“, kad pereitumėte prie kitos funkcijos.
 - Kad išsaugotumėte nuostatą ir išeitumėte iš priežiūros režimo, ilgiau nei 2 sekundes palaikykite paspaudę valdymo mygtuką „Priežiūra“.

6.3 Vandens kietumo nustatymas



Vandens kietumo nuostatos lemia, kaip dažnai įrenginys reikalaus pašalinti kalkes. Kuo vanduo kietesnis, tuo dažniau reikia šalinti kalkes iš įrenginio.



Informacija

Kol naudojate vandens filtrą, vandens kietumo nustatyti negalite (žr. skyrių 7.6 *Vandens filtro naudojimas* 390 psl.). Jei įstatytas vandens filtras, nustatyta vandens kietumo reikšmė „minkštas“.





Vandens kietumą tikrinkite pridėta bandymo juostele. Laikykites lentelėje ant bandymo juostelės pakuotės pateiktų reikalavimų *Vandens kietumo sritis* 393 psl..

Galimos šios nuostatos:

Rodmuo	Vandens kietumas
	Minkštas, pašalinti kalkes po 150 l
	Vidutinis, pašalinti kalkes po 100 l

Rodmuo	Vandens kietumas
	Kietas, pašalinti kalkes po 70 l
 mirksi	Labai kietas, pašalinti kalkes po 30 l
Nė vienos kavos pupelės	Naudojamas vandens filtras. Negalima atlikti jokių nuostatų.

Būtina sąlyga: įrenginys turi būti paruoštas naudoti.

-  Kad įjungtumėte 1 priežiūros režimą, ilgiau nei 2 sekundes palaikykite paspaudę valdymo mygtuką „Priežiūra“.
-   Spaudinėkite valdymo mygtuką „Priežiūra“, kol pasirodys funkcijos „Vandens kietumas“ rodmuo.
-  Spaudinėkite valdymo mygtuką „Kavos stiprumas“, kol bus nustatytas norimas vandens kietumas.
-  Galite iškviešti kitą funkciją arba išeiti iš priežiūros režimo:
 - Spustelėkite valdymo mygtuką „Priežiūra“, kad pereitumėte prie kitos funkcijos.
 - Kad išsaugotumėte nuostatą ir išeitumėte iš priežiūros režimo, ilgiau nei 2 sekundes palaikykite paspaudę valdymo mygtuką „Priežiūra“.

6.4 Skalavimo išjungiant įrenginį aktyvinimas / išaktyvinimas

Įjungus įrenginį, iš karto išskalaujama kavos sistema. Aktyvinti ar išaktyvinti galima tik skalavimą išjungiant. Jei ši funkcija aktyvinta, išjungus įrenginį skalaujama kavos sistema.





Informacija

Rekomenduojame neišaktyvinti skalavimo išjungiant įrenginį funkcijos visam laikui, kadangi skalavimu išjungiant valoma kavos sistema.

Galimos šios nuostatos:

Rodmuo	Skalavimas išjungiant
	Aktyvinta
Nė vienos kavos pupelės	išaktyvinta



Būtina sąlyga: įrenginys turi būti paruoštas naudoti.

-  Kad įjungtumėte 1 priežiūros režimą, ilgiau nei 2 sekundes palaikykite paspaudę valdymo mygtuką „Priežiūra“.
-   Spaudinėkite valdymo mygtuką „Priežiūra“, kol pasirodys funkcijos „Skalavimas išjungiant“ rodmuo.
-  Spaudinėkite valdymo mygtuką „Kavos stiprumas“, kol bus aktyvinta arba išaktyvinta skalavimo išjungiant funkcija.
-  Galite iškviešti kitą funkciją arba išeiti iš priežiūros režimo:
 - Spustelėkite valdymo mygtuką „Priežiūra“, kad pereitumėte prie kitos funkcijos.
 - Kad išsaugotumėte nuostatą ir išeitumėte iš priežiūros režimo, ilgiau nei 2 sekundes palaikykite paspaudę valdymo mygtuką „Priežiūra“.





6.5 Plikymo temperatūros nustatymas

Plikymo temperatūra turi įtakos kavos gėrimo skoniiui.

Galimos šios nuostatos:



Rodmuo	Plikymo temperatūra
	Žema
	Vidutinė
	Aukšta

Būtina sąlyga: įrenginys turi būti paruoštas naudoti.

-  Kad įjungtumėte 1 priežiūros režimą, ilgiau nei 2 sekundes palaikykite paspaudę valdymo mygtuką „Priežiūra“.
-   Spaudinėkite valdymo mygtuką „Priežiūra“, kol pasirodys funkcijos „Plikymo temperatūra“ rodmuo.
-  Spaudinėkite valdymo mygtuką „Kavos stiprumas“, kol bus nustatyta norima plikymo temperatūra.
-  Galite iškviešti kitą funkciją arba išeiti iš priežiūros režimo:
 - Spustelėkite valdymo mygtuką „Priežiūra“, kad pereitumėte prie kitos funkcijos.
 - Kad išsaugotumėte nuostatą ir išeitumėte iš priežiūros režimo, ilgiau nei 2 sekundes palaikykite paspaudę valdymo mygtuką „Priežiūra“.





6.6 2 priežiūros režimas

Kiekvienai funkcijai priskirtas savas rodmuo.

2 priežiūros režimas	
Rodmuo	Funkcija
	Gamyklinės nuostatos
	Išgarinimas

Kad įjungtumėte 2 priežiūros režimą, atlikite šiuos veiksmus:

Būtina sąlyga: įrenginys turi būti paruoštas naudoti.

-   Kad įjungtumėte 2 priežiūros režimą, ilgiau nei 2 sekundes palaikykite paspaudę valdymo mygtuką „Priežiūra“ ir gėrimo ruošimo mygtuką „Kava“.
 - »   Greitai mirksi parengties režimo rodmuo ir rodmuo „2 puodeliai“.

2.  Norimą funkciją pasieksite vieną kartą ar kelis kartus paspaudę valdymo mygtuką „Priežiūra“.
- » Priklausomai nuo pasirinktos funkcijos, šviečia rodmuo, žr. lentelę 2 *priežiūros režimas*.
- » Šviečiančių kavos pupelių kiekius rodo funkcijos esamą nuostatą.

Jei norite išeiti iš priežiūros režimo neišsaugodami nuostatų, paspauskite gėrimo ruošimo mygtuką „Kava“.







Informacija

Jei per 1 minutę neatliekama jokių įvesčių, vėl įjungiamas įrenginio parengties režimas.

6.7 Įrenginio gamyklinių nuostatų atkūrimas

Galite atkurti įrenginio gamyklines nuostatas. Atstačius gamyklines nuostatas, prarandamos funkcijų nuostatos.

Būtina sąlyga: įrenginys turi būti paruoštas naudoti.

1.   Kad įjungtumėte 2 priežiūros režimą, ilgiau nei 2 sekundes palaikykite paspaudę valdymo mygtuką „Priežiūra“ ir gėrimo ruošimo mygtuką „Kava“.
2.   Spaudinėkite valdymo mygtuką „Priežiūra“, kol pasirodys funkcijos „Gamyklinės nuostatos“ rodmuo.
3.  Spaudinėkite valdymo mygtuką „Kavos stiprumas“, kol ekrane švies viena kavos pupelė.
4.  Ilgiau nei 2 sekundes palaikykite paspaudę valdymo mygtuką „Priežiūra“, kad atkurtumėte įrenginio gamyklines nuostatas ir išeitumėte iš priežiūros režimo.

6.8 Malimo smulkumo nustatymas

Kavos malimo smulkumas turi įtakos kavos skoniui.

Jei pupeles malate smulkiau, kavos skonis tampa stipresnis.

DĖMESIO

Ypač smulkiai sumalta kava gali užkšti plikymo bloką.

- Malimo smulkumas optimaliai nustatytas gamykloje. Malimo smulkumą reguliuokite paruošę bent 100 gėrimų (maždaug po 1 mėnesio, priklausomai nuo naudojimo intensyvumo).
- Nenustatykite per smulkus malimo. Malimo smulkumas yra optimalus, kai kavai tekant iš piltuvėlio susidaro švelni, tanki kreminė putą.

Malimo smulkumą reguliuokite veikiant malūnėliui.

Būtina sąlyga: įrenginys turi būti paruoštas naudoti.

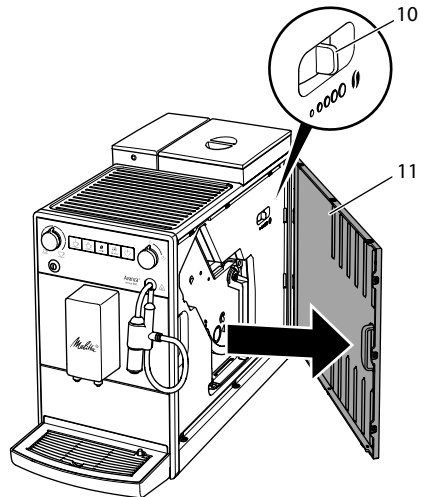

Pav. 14: Malimo smulkumo nustatymas

1. Atverkite gaubtą (11). Tam paimkite už įdubos dešinėje įrenginio pusėje ir traukdami į šoną nuimkite gaubtą.
2. Paruoškite bet kurį kavos gėrimą.

3. Veikiant malūnėliui, pastumkite svirtelę (10) į kairę arba į dešinę.
 Į kairę = bus malama smulkiau
 Į dešinę = bus malama stambiau
4. Įstatykite gaubtą (11) šone taip, kad jis užsifikuotų.

7 Įprastinė ir techninė priežiūra

Reguliari įrenginio įprastinė ir techninė priežiūra užtikrins, kad ruošiami gėrimai nuolat išliks geros kokybės.

7.1 Bendrieji valymo darbai

Reguliariai valykite įrenginį. Iš pieno ir kavos pašalinkite išoriškai matomus nešvarumus.

DĖMESIO

Netinkamos valomosios priemonės gali suraizyti paviršių.

- Nenaudokite šiurkščių šluosčių, kempinių ir valomųjų priemonių.

Būtina sąlyga: įrenginys turi būti išjungtas.

- Įrenginio išorę nuvalykite minkšta, drėgna šluoste ir įprastu indų plovikliu.
- Išskalaukite lašų surinktuvą, kavos tirščių talpyklą ir puodelių padėklą. Plaukite minkšta, drėgna šluoste ir įprastu indų plovikliu. Kavos tirščių talpyklą galite plauti indaplovėje.
- Pupelių talpyklą nuvalykite minkšta, sausa šluoste.

7.2 Kapučinatoriaus valymas

Kad nebūtų pažeistas įrenginys, rekomenduojame reguliariai valyti kapučinatorių ir pieno žarnelę.

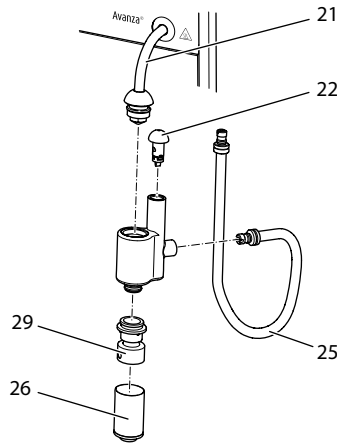

Pav. 15: Kapučinatoriaus išardymas

1. Atjunkite kapučinatorių nuo garų vamzdelio (21).
2. Atjunkite nuo kapučinatoriaus šias dalis:
 - pieno žarnelę (25);
 - oro įsiurbimo vamzdelį (22);
 - pieno putos piltuvėlį (26);
 - piltuvėlio įdėklą (29).
3. Kapučinatorių ir visas dalis išplaukite šiltu vandeniu.
4. Vėl surinkite kapučinatorių.
5. Prijunkite kapučinatorių prie įrenginio (žr. skyrių 3.5 *Kapučinatoriaus prijungimas* 375 psl.).

7.3 Plikymo bloko valymas

Kad apsaugotumėte gaminį, rekomenduojame kartą per savaitę išvalyti plikymo bloką.

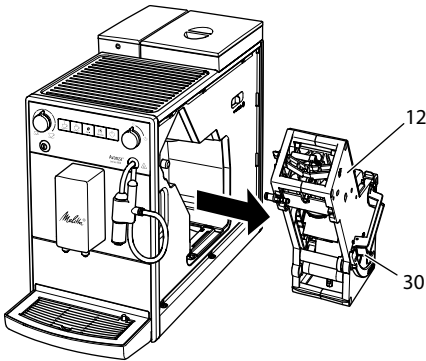

Pav. 16: Plikymo bloko išmontavimas

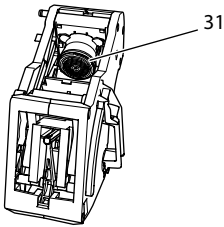

Pav. 17: Plikymo bloko valymas

Būtina sąlyga: įrenginys turi būti išjungtas.

1. Atverkite gaubtą (11). Tam paimkite už įdubos dešinėje įrenginio pusėje ir traukdami į šoną nuimkite gaubtą.
2. Paspauskite ir palaikykite paspaudę raudoną svirtelę (30) ant plikymo bloko (12) rankenos ir pasukite rankeną laikrodžio rodyklės kryptimi iki galo, kol ji užsifiksuos.
3. Paėmę už rankenos ištraukite plikymo bloką iš įrenginio.
4. Visą plikymo bloką iš visų pusių gerai nuplaukite tekančiu vandeniu. Ypač svarbu atkreipti dėmesį, kad sietelyje (31) nebūtų kavos likučių.
5. Palaukite, kol plikymo blokas nudžius.
6. Minkšta ir sausa šluoste išvalykite iš įrenginio vidaus kavos likučius.
7. Įstatykite plikymo bloką į įrenginį. Paspauskite ir palaikykite paspaudę raudoną svirtelę ant plikymo bloko rankenos ir pasukite rankeną prieš laikrodžio rodyklę iki galo, kol ji užsifiksuos.
8. Įstatykite gaubtą šone, kol jis užsifiksuos.

Jei esant įjungtam įrenginiui pakaitomis mirksi parengties režimo rodmuo ir rodmuo „clean“, reiškia, kad neįdėtas plikymo blokas. Įdėjęs plikymo bloką, įsijungia įrenginio parengties režimas.

7.4 Valymo programos paleidimas

Šia valymo programa visiškai automatiškai kavos aparatų valikliu iš sistemos pašalinami riebaliniai kavos likučiai ir nuosėdos.

Kad įrenginys nebūtų pažeistas, rekomenduojame paleisti valymo programą kas 2 mėnesius arba įrenginiui pareikalavus.

clean Šviečiantis rodmuo „Valyti“ ragina išvalyti įrenginį.

⚠️ ATSARGIAI

Dėl sąlyčio su visiškai automatiškai kavos aparatų valikliu galimas akių ir odos dirginimas.

- Laikykites ant visiškai automatiškai kavos aparatų valiklio pakuotės pateiktų nuorodų dėl jo naudojimo.

DĖMESIO

Dėl netinkamų visiškai automatiškai kavos aparatų valikliu naudojimo įrenginys gali būti pažeistas.

- Naudokite tik „Melitta®“ valomasias tabletes „PERFECT CLEAN“, skirtas visiškai automatiškai kavos aparatams.

Valymo programa tęsiasi maždaug 15 minučių ir neturėtų būti nutraukta.





Valymo programa vykdoma keliomis pakopomis. Pažangą rodo kavos pupelių kiekis.

Vykstant valymo programai, įrenginys atlieka kelis skalavimus. Taip pat skalaujamas ir lašų surinktuvas.

Būtina sąlyga: įrenginys turi būti paruoštas naudoti.

1.  Kad įjungtumėte 1 priežiūros režimą, ilgiau nei 2 sekundes palaikykite

kite paspaudę valdymo mygtuką „Priežiūra“.

2.  **clean** Spaudinėkite valdymo mygtuką „Priežiūra“, kol pasirodys valymo programos rodmuo.
 3.  Kad paleistumėte valymo programą, ilgiau nei 2 sekundes palaikykite paspaudę valdymo mygtuką „Priežiūra“.
 - » **clean** Iki valymo programos pabaigos mirksi rodmuo „Valyti“.
-  Paleidžiama valymo programos pirmą pakopą. Šviečia viena kavos pupelės.
- »  Šviečia rodmuo „Lašų surinktuvas“, raginantis ištuštinti lašų surinktuvą ir kavos tirščių talpyklą.
4. Ištuštinkite lašų surinktuvą ir kavos tirščių talpyklą.
 5. Įstatykite lašų surinktuvą be kavos tirščių talpyklos.
 6. Po piltuvėliu pastatykite kavos tirščių talpyklą.
 - » Įrenginys skalauja dukart.
 - » **clean** Greitai mirksintis rodmuo „Valyti“ ragina išimti plikymo bloką ir įdėti valymo tabletes.
 7. Išimkite plikymo bloką. Tuo metu neišjunkite įrenginio.
 8. Plikymo bloką gerai nuplaukite tekančiu vandeniu (žr. skyrių 7.3 *Plikymo bloko valymas* 386 psl.).
 9. Įdėkite į plikymo bloką valymo tabletes. Įstatykite plikymo bloką į įrenginį.

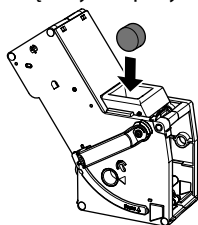

Pav. 18: Valymo tabletės įdėjimas į plikymo bloką.

-  Paleidžiama valymo programos antra pakopa. Šviečia dvi kavos pupelės.

» Įrenginys atlieka kelis skalavimus.

»  Šviečia rodmuo „Lašų surinktuvas“, raginantis ištuštinti lašų surinktuvą ir kavos tirščių talpyklą.

 Paleidžiama valymo programos trečia pakopa. Šviečia trys kavos pupelės.

10. Ištuštinkite lašų surinktuvą ir kavos tirščių talpyklą.

11. Įstatykite lašų surinktuvą be kavos tirščių talpyklos.

 Paleidžiama valymo programos ketvirta pakopa. Mirksi trys kavos pupelės.

12. Po piltuvėliu pastatykite kavos tirščių talpyklą.

» Įrenginys atlieka kelis skalavimus.

»  Šviečia rodmuo „Lašų surinktuvas“, raginantis ištuštinti lašų surinktuvą ir kavos tirščių talpyklą.

13. Ištuštinkite lašų surinktuvą ir kavos tirščių talpyklą.

14. Įstatykite lašų surinktuvą ir kavos tirščių talpyklą.

» Valymo programa baigta.

» Rodmuo „Valyti“ užgessta.

» Įrenginys paruoštas naudoti.

Informacija

Jei valymo programa buvo nutraukta (pvz., netyčia išjungus įrenginį), vėl įjunkite įrenginį ir atlikite veiksmus nuo 10 žingsnio. Įrenginys paruoštas naudoti, nors ir nebuvo visiškai išvalytas. Kad visiškai išvalytumėte įrenginį, atlikite visą valymo programą iš naujo.

7.5 Kalkių šalinimo programos paleidimas

Paleidus kalkių šalinimo programą visiškai automatiniai kavos aparatų kalkių valikliu iš įrenginio vidaus pašalinamos kalkių nuosėdos.

Kad įrenginys nebūtų pažeistas, rekomenduojame paleisti kalkių šalinimo programą kas 3 mėnesius arba įrenginiui pareikala-

vus, nebent reguliariai naudojate vandens filtrą.

decalc Šviečiantis rodmuo „Šalinti kalkes“ ragina pašalinti iš įrenginio kalkes.

⚠️ ATSARGIAI

Dėl sąlyčio su kalkių valikliu galimas akių ir odos dirginimas.

- Laikykitės ant kalkių valiklio pakuotės pateiktų nuorodų dėl jo naudojimo.

⚠️ ATSARGIAI

Išsiveržiantis karštas vanduo ir įkaitęs garų vamzdelis

- Nelieskite garų vamzdelio naudojimo metu ir iš karto po naudojimo.
- Leiskite garų vamzdeliui atvėsti.

DĖMESIO

Dėl netinkamų kalkių valiklių naudojimo ir naudojimo reikalavimų nesilaikymo įrenginys gali būti pažeistas.

- Naudokite tik „Melitta®“ skystą kalkių valiklį „ANTI CALC“, skirtą visiškai automatiniams kavos aparatams.
- Laikykitės ant kalkių valiklio pakuotės pateiktų nuorodų dėl jo naudojimo.

DĖMESIO

Vykstant kalkių šalinimo programai gali būti pažeistas įsuktas vandens filtras.

- Išimkite vandens filtrą (žr. Pav. 19 390 psl.).
- Vykstant kalkių šalinimo programai įdėkite vandens filtrą į indą su vanden-tiekio vandeniu.
- Pasibaigus valymo programai, vandens filtrą galite įstatyti atgal ir naudoti toliau.

Kalkių šalinimo programa tęsiasi maždaug 25 minutes ir neturėtų būti nutraukta.

Kalkių šalinimo programa vykdoma keliomis pakopomis. Pažangą rodo kavos pupelės kiekis.

Vykstant kalkių šalinimo programai, įrenginys atlieka kelis skalavimus. Taip pat skalaujamas ir lašų surinktuvas.

Būtina sąlyga: įrenginys turi būti paruoštas naudoti.



1. Kad įjungtumėte 1 priežiūros režimą, ilgiau nei 2 sekundes palaikykite paspaudę valdymo mygtuką „Priežiūra“.



2. **decalc** Spaudinėkite valdymo mygtuką „Priežiūra“, kol pasirodys kalkių šalinimo programos rodmuo.



3. Kad paleistumėte kalkių šalinimo programą, ilgiau nei 2 sekundes palaikykite paspaudę valdymo mygtuką „Priežiūra“.

» **decalc** Iki kalkių šalinimo programos pabaigos mirksi rodmuo „Šalinti kalkes“.

☉ Paleidžiama kalkių šalinimo programos pirmą pakopą. Šviečia viena kavos pupelė.



» Šviečia rodmuo „Lašų surinktuvas“, raginantis ištuštinti lašų surinktu-
vą ir kavos tirščių talpyklą.

4. Ištuštinkite lašų surinktuvą ir kavos tirščių talpyklą.
5. Įstatykite lašų surinktuvą be kavos tirščių talpyklos.
6. Po kapučinatoriumi pastatykite kavos tirščių talpyklą.



» Šviečia rodmuo „Vanduo“, ragi-
nantis įpilti į vandens talpyklą kalkių
šalinimo tirpalo.

7. Išimkite vandens talpyklą.
8. Įpikite į vandens talpyklą 0,5 litro kalkių šalinimo skysčio. Laikykitės visiškai automatinių kavos aparatų kalkių vali-
klio naudojimo vadovo.
9. Įstatykite atgal vandens talpyklą.

☉☉ Paleidžiama kalkių šalinimo progra-
mos antra pakopa. Šviečia dvi kavos
pupelės.

Kalkių šalinimo priemonė suveikia maž-
daug po 20 minučių. Per tą laiką atliekami
keli skalavimai.

- » Po to šviečia rodmuo „Garai“, raginantis atidaryti „vožtuvą“.



10. Atidarykite „vožtuvą“.

- » Mirksi rodmuo „Garai“. Įrenginys atlieka kelis skalavimus.
- » Šviečia rodmuo „Lašų surinktuvas“, raginantis ištuštinti lašų surinktuvą ir kavos tirščių talpyklą.

11. Ištuštinkite lašų surinktuvą ir kavos tirščių talpyklą.

12. Įstatykite lašų surinktuvą be kavos tirščių talpyklos.

13. Po kapučinatoriumi pastatykite kavos tirščių talpyklą.

- » Šviečia rodmuo „Vanduo“, raginantis pripildyti vandens talpyklą.

14. Išimkite vandens talpyklą.

15. Kruopščiai išskalaukite vandens talpyklą ir pripildykite ją švaraus vandens.

16. Įstatykite atgal vandens talpyklą.

☉ ☉ ☉ Paleidžiama kalkių šalinimo programos trečia pakopa. Šviečia trys kavos pupelės.

- » Karštas vanduo teka į kavos tirščių talpyklą.

- » Mirksi rodmuo „Garai“.



17. Kai ima šviesti rodmuo „Garai“, uždarykite „vožtuvą“.

- » Šviečia rodmuo „Lašų surinktuvas“, raginantis ištuštinti lašų surinktuvą ir kavos tirščių talpyklą.

18. Ištuštinkite lašų surinktuvą ir kavos tirščių talpyklą.

19. Įstatykite lašų surinktuvą ir kavos tirščių talpyklą.

- » Kalkių šalinimo programa baigta.
- » Užgęsta rodmuo „Šalinti kalkes“.
- » Įrenginys paruoštas naudoti.

i Informacija

Jei kalkių šalinimo programa buvo nutraukta (pvz., netyčia išjungus įrenginį),

vėl įjunkite įrenginį ir atlikite veiksmus nuo 11 žingsnio. Įrenginys paruoštas naudoti, nors ir nebuvo visiškai pašalintos kalkės. Kad visiškai pašalintumėte kalkes, atlikite visą kalkių šalinimo programą iš naujo.

7.6 Vandens filtro naudojimas

Jei naudosite vandens filtrą, pailginsite įrenginio naudojimo trukmę ir turėsite rečiau šalinti kalkes. Vandens filtras šalina iš vandens kalkes ir kitas kenksmingas medžiagas.

Naudokite tik „Melitta®“ vandens filtro kasetes „Pro Aqua“, skirtas visiškai automatiniam kavos aparatams. Laikykitės ant vandens filtro pakuotės pateiktų nuorodų dėl jo naudojimo.

i Informacija

Naudojant ir reguliariai keičiant „Melitta®“ filtro kasetes „Pro Aqua“, kalkes iš įrenginio šalinti reikia tik kartą per metus.

Ši informacija paremta prielaida, kad per dieną vidutiniškai paruošiami 6 kavos gėrimai po 120 ml, o filtras keičiamas 6 kartus per metus.

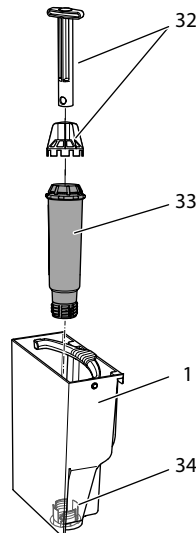

Pav. 19: Vandens filtro įsukimas ir išsukimas





Vandens filtras (33) pagalbinis įrankiu (32) įsukamas į sriegį (32) vandens talpyklos (1) apačioje.

Informacija

Vandens filtras neturėtų ilgą laiką būti sausas. Ilgesnį laiką nenaudojamą vandens filtrą rekomenduojame laikyti šaldytuve, įdėtą į indą su vandentiekio vandeniu.

Vandens filtro įdėjimas

Būtina sąlyga: įrenginys turi būti paruoštas naudoti.

-  Kad įjungtumėte 1 priežiūros režimą, ilgiau nei 2 sekundes palaikykite paspaudę valdymo mygtuką „Priežiūra“.
-   Spaudinėkite valdymo mygtuką „Priežiūra“, kol pasirodys filtravimo programos rodmuo.
-   Spaudinėkite valdymo mygtuką „Kavos stiprumas“, kol ekrane šviečia viena kavos pupelė.
- Pradėdami nuo 3 žingsnio, atlikite skyriuje *Vandens filtro keitimas* nurodytus veiksmus.

Vandens filtro keitimas











Kad išlaikytumėte vienodą filtro veiksmingumą, rekomenduojame keisti vandens filtrą kas 2 mėnesius arba įrenginiui pareikalavus.

 Šviečiantis rodmuo „Filtras“ ragina pakeisti vandens filtrą.

Informacija

- Jei naudojate vandens filtrą, vandens kietumo nustatyti negalite. Automatiškai nustatyta vandens kietumo reikšmė „minkštas vanduo“ (žr. skyrių 6.3 *Vandens kietumo nustatymas* 383 psl.).
- Prieš montuodami vandens filtrą, kelioms minutėms įdėkite jį į indą su vandentiekio vandeniu.

Būtina sąlyga: įrenginys turi būti paruoštas naudoti.

-  Kad įjungtumėte 1 priežiūros režimą, ilgiau nei 2 sekundes palaikykite paspaudę valdymo mygtuką „Priežiūra“.
-   Spaudinėkite valdymo mygtuką „Priežiūra“, kol pasirodys filtravimo programos rodmuo.
 - »  Šviečia viena kavos pupelė.
-  Kad paleistumėte filtravimo programą, ilgiau nei 2 sekundes palaikykite paspaudę valdymo mygtuką „Priežiūra“.
 - »  Iki filtravimo programos pabaigos mirksi rodmuo „Filtras“.
 - »  Šviečia rodmuo „Lašų surinktuvas“, raginantis ištuštinti lašų surinktuvą ir kavos tirščių talpyklą.
- Ištuštinkite lašų surinktuvą ir kavos tirščių talpyklą.
- Įstatykite lašų surinktuvą be kavos tirščių talpyklos.
- Po kapučinatoriumi pastatykite kavos tirščių talpyklą.
 - »  Šviečia rodmuo „Vanduo“, raginantis išimti vandens talpyklą ir įstatyti vandens filtrą.
- Išimkite vandens talpyklą.
- Ištuštinkite vandens talpyklą.
- Į vandens talpyklą įstatykite naują filtrą (žr. Pav. 19).
- Pripildykite vandens talpyklą.
- Įstatykite atgal vandens talpyklą.
 - »  Šviečia rodmuo „Gara“, raginantis atidaryti „vožtuvą“.
-  Atidarykite „vožtuvą“. Jei vykstant procedūrai įrenginys reikalauja pripildyti vandens talpyklą, iš pradžių uždarykite „vožtuvą“. Pripildykite vandens talpyklą ir po to atidarykite „vožtuvą“.
 - » Filtras skalaujamas vandeniu.

- » Vanduo teka į indą po kapučinatoriumi.
- »  Šviečia rodmuo „Garai“, raginantis uždaryti „vožtuvą“.







13. Uždarykite „vožtuvą“.

- » Filtravimo programa baigta.
- » Rodmuo „Filtras“ užgesa.
- » Įrenginys paruoštas naudoti.

Nuolatinis vandens filtro atjungimas

Jei išėmėte įdėtą vandens filtrą ir norite toliau naudoti įrenginį be vandens filtro, atjunkite įrenginyje vandens filtrą:

1. Išimkite vandens talpyklą.
2. Ištuštinkite vandens talpyklą.
3. Išimkite vandens filtrą (žr. Pav. 19).
4. Pripildykite vandens talpyklą.
5. Įstatykite atgal vandens talpyklą.
6.  Kad įjungtumėte 1 priežiūros režimą, ilgiau nei 2 sekundes palaikykite paspaudę valdymo mygtuką „Priežiūra“.
7.   Spaudinėkite valdymo mygtuką „Priežiūra“, kol pasirodys funkcijos „Filtras“ rodmuo.
8.  Spaudinėkite valdymo mygtuką „Kavos stiprumas“, kol ekrane nebešvies nė viena kavos pupelė.
9.  Kad išsaugotumėte nuostatą ir išeitumėte iš priežiūros režimo, ilgiau nei 2 sekundes palaikykite paspaudę valdymo mygtuką „Priežiūra“.
 - » Vandens filtras atjungtas.
 - » Vandens kietumas atstatytas iki tokios reikšmės, kuri buvo išsaugota prieš įdedant vandens filtrą.
10. Jei reikia, nustatykite vandens kietumą (žr. skyrių 6.3 *Vandens kietumo nustatymas* 383 psl.).

8 Transportavimas, laikymas ir atliekų tvarkymas

8.1 Įrenginio išgarinimas

Jei planuojate ilgesnį laiką nenaudoti įrenginio, jį transportuoti arba kyla užšalimo pavojus, rekomenduojame įrenginį išgarinti.

Išgarinant iš įrenginio pašalinamas vandens likutis.







Jei iš naujo pradodate naudoti įrenginį, po įjungimo įrenginys automatiškai išsiskalauja ir išsigarina (žr. skyrių 3.6 *Įrenginio pirmasis įjungimas* 376 psl.).

ATSARGIAI

Išsiveržiantys vandens garai ir karštas garų vamzdelis

- Nekiškite rankų į išsiveržiančius vandens garus.
- Nelieskite garų vamzdelio naudojimo metu ir iš karto po naudojimo. Leiskite garų vamzdeliui atvėsti.

Būtina sąlyga: įrenginys turi būti paruoštas naudoti.

1.   Kad įjungtumėte 2 priežiūros režimą, ilgiau nei 2 sekundes palaikykite paspaudę valdymo mygtuką „Priežiūra“ ir gėrimo ruošimo mygtuką „Kava“.
2.   Spaudinėkite valdymo mygtuką „Priežiūra“, kol pasirodys funkcijos „Išgarinimas“ rodmuo.
3.  Kad paleistumėte išgarinimo programą, ilgiau nei 2 sekundes palaikykite paspaudę valdymo mygtuką „Priežiūra“.
 - »  Mirksi *parengties režimo rodmuo*, kol pasiekiami garų funkcijos parengtis.
 - »  Šviečia rodmuo „Vanduo“, raginantis išimti vandens talpyklą.
4. Išimkite ir ištuštinkite vandens talpyklą.

- » Šviečia rodmuo „Garai“, raginantis atidaryti „vožtuvą“.



- Atidarykite „vožtuvą“.
- Iš kapučinatoriaus pasišalina vanduo ir garai.
- Mirksi rodmuo „Garai“.
- Šviečia rodmuo „Garai“, raginantis uždaryti „vožtuvą“.



- Uždarykite „vožtuvą“.
- Įrenginys yra išsigarintas ir automatiškai išsijungia.

8.2 Įrenginio transportavimas

DĖMESIO

Užšalęs vanduo gali pažeisti įrenginį.

- Užtikrinkite, kad įrenginys nebūtų žemesnės nei 0 °C temperatūros aplinkoje.

Įrenginį transportuokite originalioje pakuotėje. Šitai apsaugosite įrenginį nuo pažeidimo transportuojant.

Prieš transportuodami įrenginį, imkitės šių veiksmų:

- Išgarinkite įrenginį (žr. skyrių 8.1 *Įrenginio išgarinimas* 392 psl.).
- Ištuštinkite lašų surinktuvą ir kavos tirščių talpyklą.
- Ištuštinkite vandens talpyklą.
- Ištuštinkite pupelių talpyklą.
- Išvalykite įrenginį (žr. skyrių 7.1 *Bendrieji valymo darbai* 386 psl.).
- Supakuokite įrenginį.

Informacija

- Siunčiant įrenginį „Melitta“ priežiūros tarnyboms, puodelių padėklą kartu siųsti nereikia. Šitai apsaugosite jį nuo subraižymo transportuojant.
- Palaidų dalių netvirtinkite įprastinėmis lipniosiomis ir pakavimo juostomis. Nuėmus šias juostas, ant gaminio

liks klijų likučių, kuriuos labai sunku pašalinti.

8.3 Įrenginio atliekų tvarkymas



Šiuo ženklu pažymėtiems įrenginiams taikomi Direktyvos 2002/96/EB dėl elektros ir elektroninės įrangos atliekų reikalavimai (angl. Waste Electrical and Electronic Equipment, WEEE).

Elektros įrenginiai negali būti šalinami su buitinėmis atliekomis.

Įrenginio atliekas tvarkykite tausodami aplinką ir perduokite jas į tinkamą atliekų surinkimo punktą.

9 Techniniai duomenys



Techniniai duomenys	
Darbinė įtampa	nuo 220 V iki 240 V, nuo 50 Hz iki 60 Hz
Imamoji galia	1450 W
Siurblio slėgis	iki 15 bar
Matmenys	
Plotis	200 mm
Gylis	460 mm
Aukštis	353 mm
Talpa	
Pupelių talpykla	250 g
Vandens talpykla	1,5 l
Masė (tuščio įrenginio)	8,1 kg
Aplinkos sąlygos	
Temperatūra	nuo 10 °C iki 32 °C
Santykinė oro drėgmė	nuo 30 % iki 80 % (nesikondensuoja)

Vandens kietumo sritis	°dH	°e	°fH
Minkštas	nuo 0 iki 10	nuo 0 iki 13	nuo 0 iki 18
Vidutinis	nuo 10 iki 15	nuo 13 iki 19	nuo 18 iki 27
Kietas	nuo 15 iki 20	nuo 19 iki 25	nuo 27 iki 36
Labai kietas	> 20	> 25	> 36

10 Triktys

Jei toliau nurodytomis priemonėmis nepavyksta pašalinti trikčių arba atsiranda čia neaprašytų trikčių, kreipkitės į mūsų telefoninę pagalbos liniją (taikomi vietos tarifai).

Telefoninės pagalbos numerį rasite ant vandens talpyklos dangtelio arba mūsų interneto svetainės skiltyje „Aptarnavimas“.

Trikitis	Priežastis	Šalinimas
Kava neteka, o tik laša iš piltuvėlio.	Per smulkus malimas.	▪ Malkite pupeles stambiau (žr. skyrių 6.8 385 psl.).
	Įrenginys užsiteršęs.	▪ Išvalykite plikymo bloką (žr. skyrių 7.3 386 psl.). ▪ Paleiskite valymo programą (žr. skyrių 7.4 387 psl.).
	Įrenginys užkalkėjęs.	▪ Paleiskite kalkių šalinimo programą (žr. skyrių 7.5 388 psl.).
Neteka kava.	Nepripildyta arba neįdėta vandens talpykla.	▪ Pripildykite vandens talpyklą ir patikrinkite, ar ji tinkamai įdėta (žr. skyrių 4.3 378 psl.).
	Užsikišęs plikymo blokas.	▪ Išvalykite plikymo bloką (žr. skyrių 7.3 386 psl.).
Plakamas pienas per silpnai puotoja.	Kapučinatorius užsiteršęs.	▪ Išvalykite kapučinatorių (žr. skyrių 7.2 386 psl.).
Nors pupelių talpykla pripildyta, įrenginys rodo, kad reikia įpilti kavos pupelių.	Kavos pupelės nepatenka į malūnėlį.	▪ Paspauskite gėrimo ruošimo mygtuką. ▪ Lengvai papurtykite pupelių talpyklą. ▪ Išvalykite pupelių talpyklą. ▪ Per riebios kavos pupelės. Naudokite kitas kavos pupeles.
Malūnėlis skleidžia stiprų triukšmą.	Malūnėlyje yra pašalinių daiktų.	▪ Kreipkitės į mūsų telefoninę pagalbą liniją.
Išėjimas nebeįvyksta įstatyti plikymo bloko.	Plikymo bloko fiksavimo rankena yra netinkamoje padėtyje.	▪ Patikrinkite, ar tinkamai užsifiksavo plikymo bloko rankena (žr. skyrių 7.3 386 psl.).
	Variklis yra netinkamoje padėtyje.	▪ Vienu metu paspauskite ir ilgiau nei 2 sekundes palaikykite paspaudę gėrimo ruošimo mygtuką „Kava“ ir valdymo mygtuką „2 puodeliai“. Įrenginys inicializuojamas.
Mirksi ir greitai keičiasi rodmėnis: 	Programinės įrangos triktis.	▪ Išjunkite ir vėl įjunkite įrenginį (žr. skyrių 4.1 376 psl.). ▪ Kreipkitės į mūsų telefoninę pagalbą liniją.
Mirksi ir greitai keičiasi rodmėnis:  clean	Neįstatytas plikymo blokas.	▪ Įstatykite ir užfiksuokite plikymo bloką.
Žiba rodmuo, nors jis nebuvo aktyvintas: 	Iš įrenginio nevisiškai pašalintas oras.	▪ Iki galo pasukite reguliatorių pagal laikrodžio rodyklę, kad pašalintumėte iš įrenginio orą. Jei nuolat šviečia rodmuo „Gara“, pasukite reguliatorių iki galo prieš laikrodžio rodyklę. ▪ Išvalykite plikymo bloką (žr. skyrių 7.3 386 psl.).

Sisukord

1	Aparaadi ülevaade.....	399
1.1	Aparaadi ülevaade	399
1.2	Juhtpaneeli ülevaade.....	400
1.3	Ülevaade Cappuccinatorest	401
2	Teie ohutuseks.....	401
2.1	Õige kasutamine	401
2.2	Elektrilöögi oht.....	401
2.3	Põletuste ja kõrvetuste oht.....	402
2.4	Teised ohud	402
3	Esimesed sammud.....	402
3.1	Aparaadi lahti pakkimine	403
3.2	Pakendi sisu kontrollimine.....	403
3.3	Aparaadi paigaldamine.....	403
3.4	Aparaadi ühendamine.....	403
3.5	Cappuccinatore ühendamine.....	403
3.6	Aparaadi esmakordne sisselülitamine.....	403
4	Põhikasutus.....	404
4.1	Aparaadi sisse- ja väljalülitamine	404
4.2	Ubademahuti täitmine kohviubadega.....	405
4.3	Veepaagi täitmine.....	405
4.4	Väljastaja reguleerimine kohvijookidele.....	406
4.5	Piima kasutamine.....	406
4.6	Tilkumisaluse ja kohvipaksusahtli tühjendamine.....	406
5	Jookide valmistamine.....	407
5.1	Kohvi kanguse valimine	407
5.2	Kohvi koguse valimine	407
5.3	Kohvijoogi valmistamine.....	408
5.4	Kohvi valmistamise peatamine.....	408
5.5	Kahe kohvi valmistamine samaaegselt	408
5.6	Piimavahu valmistamine	408
5.7	Kuuma vee valmistamine	409
6	Põhiseadistuste muutmine.....	410
6.1	Hooldusrežiim 1.....	410
6.2	Automaatse väljalülitamise seadistamine.....	410
6.3	Vee kareduse seadistamine	411
6.4	Pärast väljalülitamist teostatava loputuse sisse- ja väljalülitamine ..	411
6.5	Kohvivalmistamise temperatuuri seadistamine	412
6.6	Hooldusrežiim 2.....	412

6.7	Tehase algseadistuste taastamine	412
6.8	Jahvatusastme seadistamine.....	413
7	Tehniline hooldus ja korrashoid	413
7.1	Üldine puhastamine.....	413
7.2	Cappuccinatore puhastamine.....	414
7.3	Tõmbekambri puhastamine.....	414
7.4	Puhastusprogrammi läbiviimine	415
7.5	Katlakivieemaldusprogrammi läbiviimine.....	416
7.6	Veefiltri kasutamine.....	418
8	Transportimine, hoiustamine ja kasutusest kõrvaldamine	420
8.1	Vee väljastamine aparaadist auruga	420
8.2	Aparaadi transportimine	420
8.3	Aparaadi kasutusest kõrvaldamine	421
9	Tehnilised andmed	421
10	Probleemid	421

1 Aparaadi ülevaade

1.1 Aparaadi ülevaade

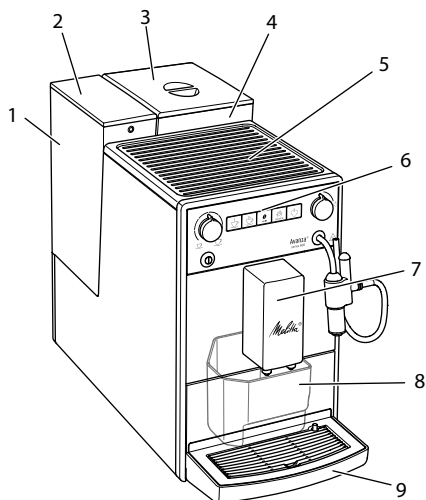

- 1 Veepaak
- 2 Veepaagi kaas
- 3 Ubademahuti kaas
- 4 Ubade mahuti
- 5 Tassirest
- 6 Juhtpaneel
- 7 Kohvijookide väljastaja 2 tilaga
- 8 Kohvipaksusahtel (sees)
- 9 Tilkumisalus
- 10 Kang „Jahvatusastme reguleerimine“ (sees)
- 11 Kaas
- 12 Tõmbekamber (sees)
- 13 Cappuccinatore
- 14 Ujuk
- 15 Tassialus

Joon. 1: Aparaadi vaade vasakpoolsest esiküljest

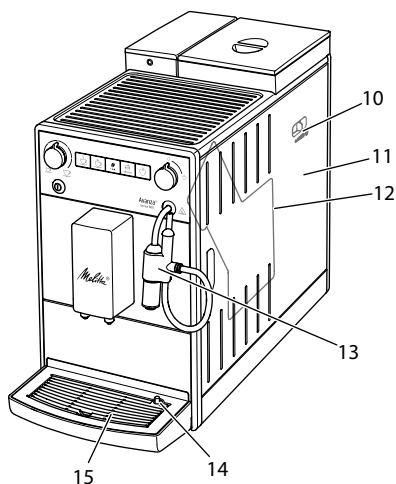

Joon. 2: Aparaadi vaade parempoolsest esiküljest

1.2 Juhtpaneeli ülevaade

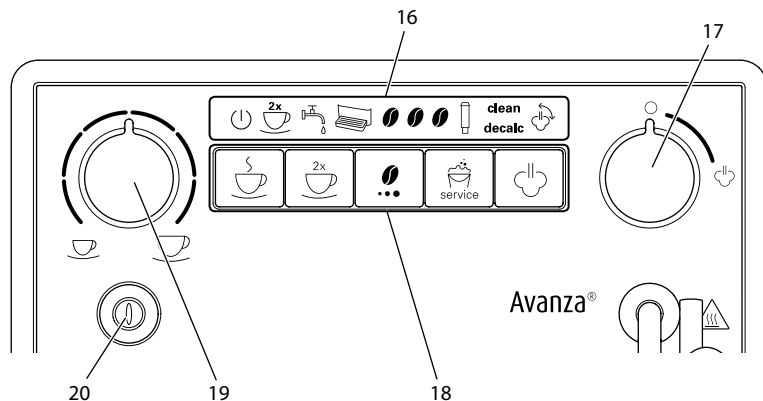

Joon. 3: Juhtpaneel

- 16 Näidud
- 17 "Ventil"
- 18 Nupud
- 19 "Kohvi koguse" regulaator
- 20 "Sisse/välja" nupp

Näit	Nimetus
	Kasutamiseks valmis
	Näit 2korda
	Näit Vesi
	Näit Tilkumisalus
	Näit Kohviuba
	Näit Filter
clean	Näit Puhastamine
decalc	Näit Katlakivieemaldus
	Näit Aur

Nupp	Nimetus
	Nupp "Kohv"
	Nupp "2 tassi"
	Nupp "Kohvi kangus"
	Nupp "Hooldus"
	Nupp "Auru väljastamine"

1.3 Ülevaade Cappuccinatorest

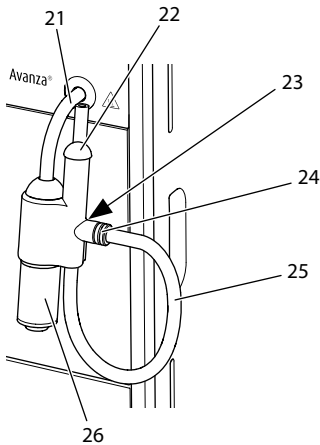

Joon. 4: Cappuccinatore

- 21 Aurutoru
- 22 Õhutoru
- 23 Piimatoru hoidik
- 24 Piimatoru ühendus
- 25 Piimatoru
- 26 Kuumavee või piimavahu tila

Hea kasutaja!

Täname teid täisautomaatse kohvimasina Melitta® Avanza® ostu eest.

Kasutusjuhend aitab teil avastada aparadi mitmekülgseid võimalusi ning valmistada maitsvat kohvi.

Lugege kasutusjuhend hoolega läbi. See aitab vältida isiku- ja varakahjusid. Hoidke kasutusjuhend alles. Kui annate aparadi kellelegi edasi, andke kasutusjuhend aparadiga kaasa.

Melitta ei võta vastutust kahjude eest, mis on tekkinud seoses kasutusjuhiste täitmata jätmisega.

Lisainformatsiooni saamiseks või küsimuste korral võtke ühendust Melittaga või

külastage meid veebiaadressil:
www.international.melitta.de

Loodame, et olete oma aparadiga väga rahul.

2 Teie ohutuseks

CE Aparaat on kooskõlas kehtivate Euroopa direktiivide nõuetega ja vastab kaas-aegse tehnika tasemele. Sellest hoolimata võivad teatud ohud alles olla.

Ohtude vältimiseks järgige ohutusjuhiseid täpselt. Melitta ei võta vastutust kahjude eest, mis on tekkinud seoses ohutusjuhiste täitmata jätmisega.

2.1 Õige kasutamine

Aparaat on ette nähtud kohvijookide valmistamiseks kohviubadest, piimavahu valmistamiseks ja vee kuumutamiseks.

Aparaat on mõeldud kasutamiseks eramajapidamistes.

Muu kasutamine loetakse valeks ning võib endaga kaasa tuua isiku- või varakahjusid. Melitta ei võta vastutust kahjude eest, mis on tekkinud aparadi vale kasutamise tagajärjel.

2.2 Elektrilöögi oht

Vigastatud aparadist või toitejuhtmest võib saada elektrilöögi.

Järgige alltoodud ohutusjuhiseid, et vältida elektrivoolust tekkivaid ohte:

- Ärge kasutage kahjustatud toitejuhet.
- Kahjustatud toitejuhet võib asendada vaid tootja, tema klienditeenindus või hoolduspartner.
- Ärge avage aparaaadi korpuse külge kruvidega kinnitatud katteid.
- Kasutage aparaaati vaid siis, kui see on tehniliselt täielikult korras.
- Katkine aparaat tuleb viia volitatud töökotta. Ärge remontige aparaaati ise.
- Ärge üritage aparaaati, selle osi ega lisasid mingil moel muuta.
- Ärge pange aparaaati vee sisse.
- Toitejuhe ei tohi veega kokku puutuda.

2.3 Põletuste ja kõrvetuste oht

Aparaadist välja tulevad vedelikud ja aurud võivad olla väga kuumad. Samuti võivad aparaaadi osad muutuda väga kuumaks.

Järgige alltoodud ohutusjuhiseid, et vältida põletuste ja kõrvetuste ohtu:

- Vältige välja tuleva vedeliku ja auru kokkupuudet nahaga.
- Ärge puudutage tilade otsa ega aurutoru joogi väljastamise ajal ega vahetult pärast joogi väljastamist. Oodake, kuni osad on jahtunud.

2.4 Teised ohud

Järgige alltoodud ohutusjuhiseid, et vältida isiku- ja varakahjusid:

- Aparaaati ei tohi üles panna kappi ega sarnasesse kohta.
- Ärge üritage katsuda aparaaadi sisemust, kui aparaat töötab.
- Hoidke aparaat ja toitejuhe alla 8-aastastele lastele kättesaamatus kohas.
- Alla 8-aastased lapsed ja füüsiliste, sensoorsete või vaimsete taandarengute ning väheste kogemuste või teadmistega isikud võivad aparaaati kasutada, kui neid on õpetatud aparaaati kasutama ning nad mõistavad kasutamisega kaasnevat riski.
- Lapsed ei tohi aparaadiga mängida. Alla 8-aastased lapsed ei tohi aparaaati puhastada ega hooldada. Üle 8-aastaste laste üle tuleb puhastamise ja hoolduse ajal järelevalvet pidada.
- Kui aparaaati ei kasutata pikemat aega, tuleb see toiteallikast lahti ühendada.
- Aparaaati ei tohi kasutada piirkonnas, kus kõrgus merepinna üle 2000 m.
- Aparaaadi ja selle osade puhastamisel pidage kinni juhistest peatükis (*Tehniline hooldus ja korrashoid lk 413*).

3 Esimesed sammud

Peatükk kirjeldab, kuidas oma aparaat töötamiseks valmis seada.

3.1 Aparaaadi lahti pakkimine

- Võtke aparaat pakendist välja. Eemaldage aparaadi küljest pakkematerjal, kleepribad ja kaitsekile.
- Jätke pakend transportimise ja aparaadi võimaliku tagasi saatmise jaoks alles.

Teave

Aparaadis võib olla kohvi- ja veejälgi. Aparaaati on tehases testitud, veendumaks, et see töötab korrektselt.

3.2 Pakendi sisu kontrollimine

Kontrollige alltoodud nimekirja alusel, et kõik osad on olemas. Kui osad on puudu, võtke ühendust oma edasimüüjaga.

- Cappuccinatore
- Piimatoru
- Veefiltri keeramisabi
- Testiriba vee kareduse kontrollimiseks

3.3 Aparaaadi paigaldamine

Järgige alltoodud juhiseid:

- Ärge paigaldage aparaati niiskesse ruumi.
- Paigaldage aparaat kindlale, tasasele ja kuivale pinnale.
- Ärge paigaldage aparaati kraanikausi või muu taolise lähedusse.
- Ärge paigaldage aparaati kuumale pinnale.
- Paigaldage aparaat seinast ja muudest esemetest piisavalt kaugele (umbes 10 cm). Aparaaadi kohal peaks olema ruumi vähemalt 20 cm.
- Toitejuhe tuleb vedada nii, et servad ja kuumad pinnad ei saaks seda kahjustada.

3.4 Aparaaadi ühendamine

Järgige alltoodud juhiseid:

- Veenduge, et toiteallika pinge vastab tehnilistes andmetes toodud tööpingele (vt tabelit *Tehnilised andmed lk 421*).

- Ühendage aparaat vaid korrektselt paigaldatud maandusega pistikupesasse. Kui kahtlete, konsulteerige elektrikuga.
- Maanduskontaktiga pistikupesal peab olema vähemalt 10 A kaitse.

3.5 Cappuccinatore ühendamine

Cappuccinatorega saab valmistada kuuma vett ja piimavahtu.

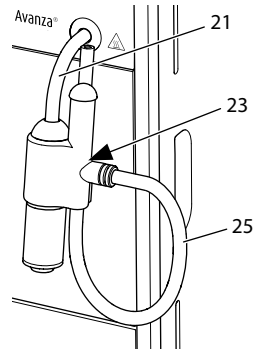

Joon. 5: Cappuccinatore ühendamine

1. Ühendage Cappuccinatore aurutoruga (21). Lükake Cappuccinatore ühendusava aurutorule otsa.
2. Ühendage piimavoolik (25) Cappuccinatorega.
3. Kui te ei soovi piima kasutada, kinnitage piimavoolik hoidikusse (23).

3.6 Aparaaadi esmakordne sisselülitamine

Peale aparaadi esmakordset sisse lülitamist algab aparaadi automaatne loputamine. Kuum vesi jookseb kõigepealt Cappuccinatorest, siis tiladest välja. Aparaadist lastakse õhk välja.

ETTEVAATUST

Aparaadist välja tulev vesi on kuum, aurutoru läheb kuumaks

- Ärge puudutage auru.
- Ärge katsuge aurutoru töötamise ajal või vahetult pärast seda. Oodake, kuni aurutoru on jahtunud.

i Teave

- Aparaaadi esimest korda kasutusele võtmisel soovitage esimesed kaks tassitait kohvi ära valada.
- Kui tahate kasutada veefiltrit, sisestage see alles pärast aparaaadi esimest korda kasutusele võtmist.

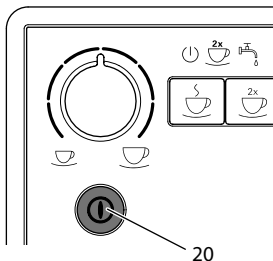

Joon. 6: "Sisse/välja" nupp

Nõue: Aparaat peab olema paigaldatud ja ühendatud.

1. Asetage anum Cappuccinatore alla.
2. Vajutage „SISSE/VÄLJA” nuppu (20).
 - » Näit Kasutamiseks valmis süttib korraaks.
 - » Näit Vesi süttib, mis tähendab, et te peate veepaagi täitma.
3. Avage veepaagi kaas, ja tõstke veepaak käepidemest aparaadist ülespoole välja.
4. Loputage veepaak puhta veega. Täitke veepaak värsket veega.
5. Pange veepaak ülevalt aparaaati sisse ja sulgege kaas.
 - » Näit Aur süttib, mis tähendab, et te peate "Ventili" avama.
6. Avage "Ventil".
 - » Kuum vesi jookseb Cappuccinatorest välja.
7. Kui Cappuccinatorest ei tule enam kuuma vett, sulgege "Ventil".
 - » Kuum vesi jookseb tiladest välja.
 - » Aparaadist on õhk välja lastud.

8. Täitke ubade mahuti kohviubadega (vt ptk 4.2 *Ubademahuti täitmine kohviubadega* lk 405).
9. Nüüd võite vastavalt vajadusele seadistada kas
 - a) vee karedust (vt ptk 6.3 *Vee kareduse seadistamine* lk 411) või
 - b) paigaldada veefiltri (vt ptk 7.6 *Vee-filtri kasutamine* lk 418).

4 Põhikasutus

4.1 Aparaaadi sisse- ja väljalülitamine

Enne aparaaadi sisselülitamist, kui võtate aparaaadi esimest korda kasutusele, lugege ptk 3.6 *Aparaaadi esmakordne sisselülitamine* lk 403.

i Teave

- Aparaat teostab automaatse loputuse, kui see lülitatakse sisse või välja.
- Loputuse ajal jookseb vett ka tilkumislausele.

Aparaaadi sisselülitamine

1. Asetage anum väljastaja alla.
2. Vajutage "Sisse/välja" nuppu (20).
 - » Aparaat soojeneb ning teostab automaatse loputuse.
 - » Aparaat lülitub ooterežiimile.

i Teave

Kui aparaat oli välja lülitatud vaid lühikest aega, ei toimu pärast sisselülitust automaatset loputust.

Aparaaadi väljalülitamine

1. Asetage anum väljastaja alla.
2. Vajutage "Sisse/välja" nuppu (20).
 - » Aparaat teostab automaatse loputuse.
 - » Aparaat lülitub välja.

i Teave

- Aparaat lülitub automaatselt välja, kui seda pikka aega ei kasutata. Sellisel juhul teostatakse ka automaatne loputus.
- Väljalülituse aega saate muuta Hoolde režiimis (vt ptk 6.2 *Automaatsel väljalülitamise seadistamine* lk 410).
- Kui pärast sisselülitamist pole jookke valmistatud või kui veepaak on tühi, ei toimu loputust.

4.2 Ubademahuti täitmine kohviubadega

Rõstitud kohvioad kaotavad oma aroomi. Pange mahutisse vaid nii palju ube, kui palju te 3-4 päeva jooksul tarbite.

TÄHELEPANU

Kohvisordid, mis aparaadile ei sobi, võivad veski ummistada.

- Ärge kasutage külmkuivatatud või karamelliseeritud kohviube.
- Ärge kasutage kohvipulbreid või lahustatavat kohvi.

i Teave

Kohviubade sordi vahetamisel võib veskis olla veel teise sordi ube.

Isegi kui enne uute ubade sisse panemist saab ubade mahuti tühjaks, on veskis veel eelnevalt kasutatud ube. Seetõttu võib kahe esimese kohvi sees olla eelnevalt kasutatud kohviube.

Vilkuv näit Kohviuba tähendab, et te peate kohviube sisse panema.

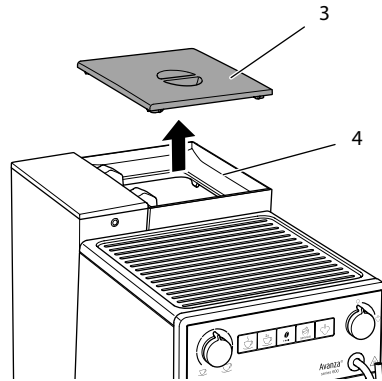

Joon. 7: Ubade mahuti kaane avamine

1. Avage ubade mahutil(4) kaas (3).
2. Täitke ubade mahuti kohviubadega.
3. Sulgege ubade mahuti kaas.

Järgmise kohvi valmistamisel näit enam ei vilgu.

Kui ubade mahuti saab tühjaks joogi valmistamise ajal, katkestatakse joogi väljastamine ja näit *Kohviuba* vilgub. Näit vilgub edasi ka kohviubade mahutisse kallamise ajal. Nupule "Kohv" vajutamisel kukuvad oad veskisse. Aparaat valmistab kohvi ja näit lõpetab vilkumise. Näit *Kasutamiseks valmis* ja näit *Kohviuba* süttivad.

4.3 Veepaagi täitmine

Optimaalse maitsega kohvi valmistamiseks kasutage ainult värsket ja külma gaseerimata vett. Vahetage vett iga päev.

i Teave

Veekvaliteet mõjutab suures osas kohvi maitset. Kasutage seepärast veefiltrit (vt ptk 6.3 *Vee kareduse seadistamine* lk 411 ja ptk 7.6 *Veefiltrit kasutamine* lk 418).

Süttinud näit Vesi tähendab, et te peate vett juurde valama.

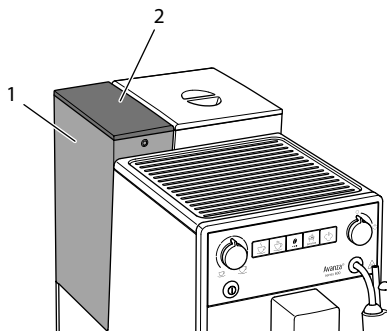

Joon. 8: Veepaagi väljavõtmine

1. Avage veepaagi (1), kaas (2) ja tõmmake veepaak pidemest aparaadist ülespoole välja.
2. Täitke veepaak veega.
3. Pange veepaak ülevalt aparaati sisse ja sulgege kaas.

4.4 Väljastaja reguleerimine kohvijookidele

Väljastaja (7) kõrgust saab reguleerida. Tõmmake väljastaja anumale võimalikult lähedale. Olenevalt anumast lükake väljastajat üles- või allapoole.

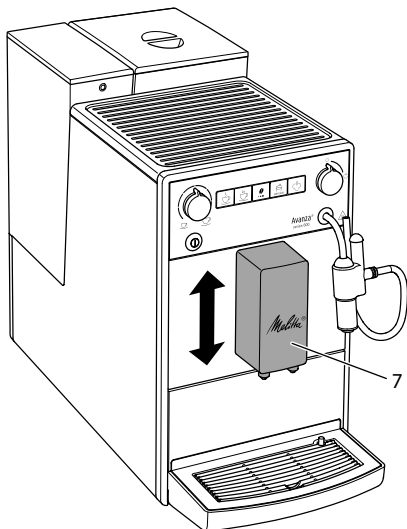

Joon. 9: Väljastaja reguleerimine kohvijookidele

4.5 Piima kasutamine

Optimaalse kohvi valmistamiseks kasutage jahutatud piima.

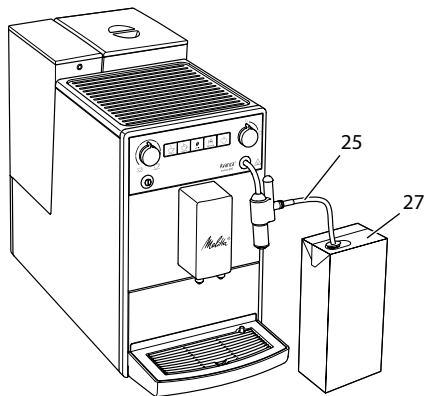

Joon. 10: Tavapärase piimapakk

1. Võtke piimavoolik (25) hoidikust välja.
2. Torgake piimavoolik tavalisse piimapakki (27) või anumasse, milles on piim. Voolikuots ei tohi olla vastu põhja, et piim hästi välja tulla saaks.

4.6 Tilikumisaluse ja kohvipaksusahkli tühjendamine

Kui tilikumisalus (9) ja kohvipaksusahkel (8) saavad täis, süttib näit *Tilkumisalus*, mis tähendab, et te peate need mahutid tühjendama. Näit kuvatakse umbes pärast 8 joogi valmistamist.

Ka välja ulatuv ujuk (14) näitab, et tilikumisalus on täis.

Tühjendage alati nii alus kui mahuti. Kui tilikumisalus on välja tõmmatud, vilgub näit *Tilkumisalus*.

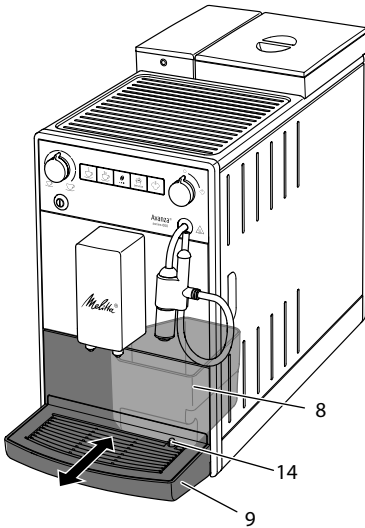

Joon. 11: Tilkumisaluse ja kohvipaksusahkli tühjendamise

1. Tõmmake tilkumisalus (9) aparaadist ettepoole välja.
2. Võtke kohvipaksusahkel (8) välja ja tühjendage see.
3. Tühjendage tilkumisalus.
4. Pange kohvipaksusahkel sisse.
5. Lükake tilkumisalus aparaati lõpuni sisse.

i Teave

Kui tühjendate tilkumisalust ja kohvipaksusahklist siis, kui aparaat on välja lülitatud, ei registreeri aparaat seda tegevust. Seetõttu võib juhtuda, et teilt nõutakse tilkumisaluse ja kohvipaksusahkli tühjendamist, kuigi need ei ole veel täis.

5 Jookide valmistamine

Jookide valmistamiseks on kaks võimalust:

- Kohvijookide valmistamine kohvijookide tila kaudu või
- kuuma vee ja piimavahu valmistamine Cappuccinatore kaudu.

Märkus:

- Veepaagis peaks alati olema piisavalt vett. Kui tase on liiga madal, kuvab aparaat teate, et mahuti vajab täitmist.
- Ka ubade mahutis peaks alati olema piisavalt ube. Kui ube enam ei ole, katkestab aparaat kohvijoogi tegemise.
- Aparaat ei tee seda kindlaks, kui piim on otsas.
- Tassid peavad olema piisavalt suured. Maksimaalne kohvi kogus on 220 ml.

5.1 Kohvi kanguse valimine

Kui aparaat on kasutamiseks valmis, näitab see hetkel seadistatud kohvi kangust.

Kohvi kangused on:

Näit	Kohvi kangus
	lahja
	tavaline
	kange



Valige kohvi kangus vajutades nupule "Kohvi kangus".

Kohvi kangust saate valida enne kohvi valmistamist või jahvatamise ajal.

i Teave

Aparaadi väljalülitamisel salvestatakse viimati seadistatud kohvi kangus.

5.2 Kohvi koguse valimine

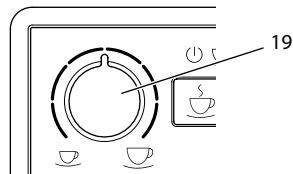

Joon. 12: Kohvi koguse valimine

Kohvi kogust saate valida "Kohvi koguse" (19) regulaatoriga.

Kohvi kogust saate valida enne kohvi valmistamist või jahvatamise ajal.

Kohvi kogust saab sujuvalt valida vahemikus 25 ml kuni 220 ml.

5.3 Kohvijoogi valmistamine

Nõue: Aparaat on kasutamiseks valmis.

1. Asetage anum väljastaja alla.
2.  Vajutage nuppu "Kohv".
 - » Algab jahvatamine ja joogi väljastamine.
 - » Joogi väljastamine lõpeb automaatselt.
3. Võtke anum ära.

5.4 Kohvi valmistamise peatamine



Kohvijoogi valmistamise enneaegseks peatamiseks vajutage uuesti sellele nupule.

5.5 Kahe kohvi valmistamine samaaegselt

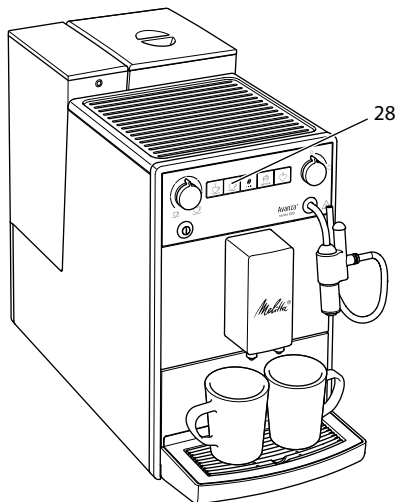
Nupuga "Kaks tassi" saab korraga valmistada kaks kohvijooki. Kahe tassi valmistamiseks jahvatab aparaat kaks korda.



Joon. 13: Kahe tassi väljastamine

1. Asetage väljastaja alla kaks anumat.
2.  Vajutage nuppu "2 tassi" (28).
 - »  Näit 2korda süttib.
3.  Vajutage nuppu "Kohv".
 - » Algab jahvatamine ja joogi väljastamine.
 - » Joogi väljastamine lõpeb automaatselt.
4. Võtke mõlemad anumad ära.

Teave

- Seadistis kehtib vaid ühe valmistamiskorra kohta.
- Kui kohvijooki 1 minuti jooksul ei valmistata, lülitub aparaat ühe tassi väljastamise režiimile tagasi.

5.6 Piimavahu valmistamine



Piimavahtu saate valmistada Cappuccinatorega. Piimavahu valmistamiseks on vaja auru.

ETTEVAATUST

Aparaadist välja tulev vesi on kuum, aurutoru läheb kuumaks

- Ärge puudutage väljuvat auru.
- Ärge katsuge aurutoru töötamise ajal või vahetult pärast seda. Oodake, kuni aurutoru on jahtunud.

Nõue: Aparaat on kasutamiseks valmis. Cappuccinatore on aparaadiga ühendatud, samuti on ühendatud piim.

1. Asetage anum Cappuccinatore alla.
2.  Vajutage nuppu "Auru väljastamine".
 - »  Vilkuv näit *Aur* näitab, et aparaati kuumutatakse auru jaoks.
 - » Siis näitab süttinud näit *Aur*, et aparaat on auru väljastamiseks valmis.
3.  Avage "Ventil".
 - » Joogi väljastamine algab.





4. Sulgege "Ventiiil".
 - » Joogi väljastamine lõppeb.
5. Võtke anum ära.
6. Valmistage veel jookke või loputage Cappuccinatore:
 - a) Valmistage veel jookke ja loputage Cappuccinatore hiljem.
 - b) Loputage Cappuccinatore vastavalt allpool kirjeldatule.

Teave

Aparaat lülitub 30 sekundi pärast automaatselt aururežiimilt ooterežiimile. Vajutage nuppu "Auru väljastamine", et minna varem ooterežiimile.

Cappuccinatore loputamine

1. Täitke anum puhta veega.
2. Torgake piimavooliku ots täidetud anumasse.
Vooliku ots ei tohi olla vastu põhja, et vesi hästi välja tulla saaks.
3. Asetage tühi anum Cappuccinatore alla.
4.  Vajutage nuppu "Auru väljastamine".
 - »  Vilkvu näit *Aur* näitab, et aparati kuumutatakse auru jaoks.
 - » Siis näitab süttinud näit *Aur*, et aparaat on auru väljastamiseks valmis.



5. Avage "Ventiiil".
6.  Kui tühja anumasse jookseb puhas vee-/auru segu, sulgege "Ventiiil".
 - » Cappuccinatore on loputatud.

Teave

- Soovitame:
- Lisaks loputamisele tuleb Cappuccinatore ka regulaarselt lahti võtta ja puhastada (vt ptk 7.2 *Cappuccinatore puhastamine* lk 414).

- Cappuccinatoret tuleb puhastada kord nädalas täisautomaatse kohvimasina piimasüsteemi puhastusvahendiga Melitta® PERFECT CLEAN. Kasutage puhta vee asemel piimasüsteemi puhastamiseks ette nähtud vedelikku.

5.7 Kuuma vee valmistamine

Kuuma vett saate valmistada Cappuccinatorega.

ETTEVAATUST

Aparaadist välja tulev vesi on kuum, aurutoru läheb kuumaks

- Ärge puudutage välja voolavat kuuma vett.
- Ärge katsuge aurutoru töötamise ajal või vahetult pärast seda. Oodake, kuni aurutoru on jahtunud.

Nõue: Aparaat on kasutamiseks valmis. Cappuccinatore on ühendatud.

1. Asetage anum Cappuccinatore alla.



2. Avage "Ventiiil".
 - » Joogi väljastamine algab.







3. Sulgege "Ventiiil".
 - » Joogi väljastamine lõppeb.
4. Võtke anum ära.

6 Põhiseadistuste muutmine

Aparaadi põhiseadistusi saate muuta mitme funktsiooniga. Funktsioonid on jaotatud kahte hooldusrežiimi.





6.1 Hooldusrežiim 1

Igal funktsioonil on oma näit.

Hooldusrežiim 1	
Näit	Funktsioon
	Automaatne väljalülitus
	Vee karedus
	Loputus väljalülitamisel
	Filtrivahetuse programm
clean	Puhastusprogramm
decalc	Katlakivieemaldusprogramm
	Kohvivalmistamise temperatuur

Hooldusrežiimi kuvamiseks toimige järgmiselt:

Nõue: Aparaat on kasutamiseks valmis.

-  Vajutage nuppu "Hooldus" kauem kui 2 sekundit, et kuvada hooldusrežiim 1.
 - »   Näit *Kasutamiseks valmis* vilgub kiiresti ja näit *2korda* on süttinud.
-  Vajutage nuppu "Hooldus" üks või mitu korda, kuni jõuate soovitud funktsioonini.
 - » Sõltuvalt valitud funktsioonist süttib vastav näit, vt tab *Hooldusrežiim 1*.
 - » Milline funktsiooni seadistus on hetkel aktiivne, näitab süttinud ubade arv.

Vajutage nuppu "Kohv", et väljuda hooldusrežiimist ilma seadistusi salvestamata.





Teave

Kui 1 minuti jooksul ei tehta muid seadistusi, lülitub aparaat tagasi ooterežiimile.

6.2 Automaatse väljalülitamise seadistamine

Kui aparaati ei ole pikka aega kasutatud, lülitub see esmalt energiasäästurežiimile. Pärast etteantud aja möödumist lülitub aparaat automaatselt välja.





Valida saab järgmisi seadistusi:

Näit	Energiasäästurežiimile lülitumise aeg:	Väljalülitumise aeg:
	3 minuti pärast	30 minuti pärast
	10 minuti pärast	1 tunni pärast
	20 minuti pärast	4 tunni pärast
	30 minuti pärast	8 tunni pärast

Teave

Energiasäästurežiimi lõpetamiseks vajutage suvalisele nupule.

Nõue: Aparaat on kasutamiseks valmis.

-  Vajutage nuppu "Hooldus" kauem kui 2 sekundit, et kuvada hooldusrežiim 1.
-   Vajutage nuppu "Hooldus" seni, kuni kuvatakse funktsiooni *Automaatne väljalülitus* näit.
-  Vajutage nuppu "Kohvi kangus" seni, kuni soovitud aeg on seadistatud.
-  Kuvage järgmine funktsioon või väljuge hooldusrežiimist:
 - Vajutage korraks nuppu "Hooldus", et liikuda järgmise funktsiooni juurde.
 - Vajutage nuppu "Hooldus" kauem kui 2 sekundit, et salvestada seadistus ja väljuda hooldusrežiimist.

6.3 Vee kareduse seadistamine





Vee kareduse määramise seadistus reguleerib, kui tihti on vaja teha katlakivi eemaldamist. Mida karedam vesi, seda tihedamini tuleb aparaadilt katlakivi eemaldada.

Teave





Kui kasutate veefiltrit, ei saa vee karedust seadistada (vt ptk 7.6 *Veefiltri kasutamine* lk 418). Veefiltri kasutamisel on aparaadile seatud "pehme" vee karedus.

Määrake vee karedus komplekti kuuluva testriba abil. Järgige juhiseid testriba pakendil ja vaadake tabelit *Vee kareduse vahemik* lk 421.

Valida saab järgmisi seadistusi:

Näit	Vee karedus
	Pehme, katlakivi eemaldus 150 l järel
	Keskmine, katlakivi eemaldus 100 l järel
	Kare, katlakivi eemaldus 70 l järel
 vilguvad	Väga kare, katlakivi eemaldus 30 l järel
pole kohviuba	Kasutatakse veefiltrit. Ei saa seadistada.

Nõue: Aparaat on kasutamiseks valmis.

-  Vajutage nuppu "Hooldus" kauem kui 2 sekundit, et kuvada hooldusrežiim 1.
-   Vajutage nuppu "Hooldus" seni, kuni kuvatakse funktsiooni *Vee karedus* näit.
-  Vajutage nuppu "Kohvi kangus" seni, kuni soovitud vee karedus on seadistatud.
-  Kuvage järgmine funktsioon või väljuge hooldusrežiimist:

- Vajutage korra nuppu "Hooldus", et liikuda järgmise funktsiooni juurde.
- Vajutage nuppu „Hooldus“ kauem kui 2 sekundit, et salvestada seadistus ja väljuda hooldusrežiimist.

6.4 Pärast väljalülitamist teostatava loputuse sisse- ja väljalülitamine

Aparaadi sisselülitamisel loputatakse alati kohvisüsteem läbi. Ainult aparaadi väljalülitamisel teostatavat automaatse loputuse funktsiooni saab sisse või välja lülitada. Kui see on sisse lülitatud, loputatakse kohvisüsteem pärast väljalülitamist.





Teave

Meie ei soovita aparaadi väljalülitamisel teostatavat automaatse loputuse funktsiooni pidevalt välja lülitada, kuna see loputab kohvisüsteemi.

Valida saab järgmisi seadistusi:

Näit	Loputus väljalülitamisel
	sees
pole kohviuba	väljas

Nõue: Aparaat on kasutamiseks valmis.

-  Vajutage nuppu "Hooldus" kauem kui 2 sekundit, et kuvada hooldusrežiim 1.
-   Vajutage nuppu "Hooldus" seni, kuni kuvatakse funktsiooni *Loputus väljalülitamisel* näit.
-  Vajutage nuppu "Kohvi kangus" seni, kuni väljalülitamisel teostatavat automaatne loputus on sees või väljas.
-  Kuvage järgmine funktsioon või väljuge hooldusrežiimist:
 - Vajutage korra nuppu "Hooldus", et liikuda järgmise funktsiooni juurde.

- b) Vajutage nuppu "Hooldus" kauem kui 2 sekundit, et salvestada seadistus ja väljuda hooldusrežiimist.





6.5 Kohvivalmistamise temperatuuri seadistamine

Kohvivalmistamise temperatuur mõjutab kohvijooגי maitset.

Valida saab järgmisi seadistusi:



Näit	Kohvivalmistamise temperatuur
	Madal
	Keskmine
	Kõrge

Nõue: Aparaat on kasutamiseks valmis.

-  Vajutage nuppu "Hooldus" kauem kui 2 sekundit, et kuvada hooldusrežiim 1.
-   Vajutage nuppu "Hooldus" seni, kuni kuvatakse funktsiooni *Kohvivalmistamise temperatuur* näit.
-  Vajutage nuppu "Kohvi kangus" seni, kuni soovitud kohvivalmistamise temperatuur on seadistatud.
-  Kuvage järgmine funktsioon või väljuge hooldusrežiimist:
 - Vajutage korraks nuppu "Hooldus", et liikuda järgmise funktsiooni juurde.
 - Vajutage nuppu "Hooldus" kauem kui 2 sekundit, et salvestada seadistus ja väljuda hooldusrežiimist.





6.6 Hooldusrežiim 2

Igal funktsioonil on oma näit.

Hooldusrežiim 2	
Näit	Funktsioon
	Tehase algseadistused
	Vee väljastamine auruga

Hooldusrežiimi 2 kuvamiseks toimige järgmiselt:

Nõue: Aparaat on kasutamiseks valmis.

-   Vajutage nuppu "Hooldus" ja nuppu "Kohv" kauem kui 2 sekundit, et kuvada hooldusrežiim 2.
 - »   Näit *Kasutamiseks valmis* ja näit *2korda* vilguvad kiiresti.
-  Vajutage nuppu "Hooldus" seni, kuni jõuate soovitud funktsioonini.
 - » Süttib näit sõltuvalt valitud funktsioonist, vt tab *Hooldusrežiim 2*.
 - » Süttinud ubade arv näitab, milline funktsiooni seadistus on hetkel aktiivne.

Vajutage nuppu "Kohv", et väljuda hooldusrežiimist ilma seadistusi salvestamata.







 Teave

Kui 1 minuti jooksul ei tehta muid seadistusi, lülitub aparaat tagasi ooterežiimile.

6.7 Tehase algseadistuste taastamine

Tehase algseadistusi saab taastada. Tehase algseadistuste taastamisel kaovad kõik sisestatud individuaalsed seadistused.

Nõue: Aparaat on kasutamiseks valmis.

-   Vajutage nuppu "Hooldus" ja nuppu "Kohv" kauem kui 2 sekundit, et kuvada hooldusrežiim 2.
-   Vajutage nuppu "Hooldus" seni, kuni kuvatakse funktsiooni *Tehase algseadistused* näit.
-  Vajutage nuppu "Kohvi kangus" seni, kuni süttib ühe kohvioaga näit.
-  Vajutage nuppu "Hooldus" kauem kui 2 sekundit, et taastada aparaadi tehase algseadistused ja väljuda hooldusrežiimist.

6.8 Jahvatusastme seadistamine

Kohvipuru jahvatusaste mõjutab kohvi maitset.

Peenema jahvatusastme puhul on kohvi maitse tugevam.

TÄHELEPANU

Väga peeneks jahvatatud kohvipuru võib tömbekambri ummistada.

- Jahvatusaste on optimeeritud enne tarnimist. Soovitame jahvatusastet reguleerida alles siis, kui on valmistatud umbes 100 jooki (umbes 1 kuu pärast, sõltuvalt kohvi tarbimise sagedusest).
- Ärge valige liiga peent jahvatusastet. Jahvatusaste on optimaalne, kui kohvi voolab tilast välja ühtlaselt ning joogile tekib peen ja tihke kreem.

Reguleerige jahvatusastet, kui veski jahvatab.

Nõue: Aparaat on kasutamiseks valmis.

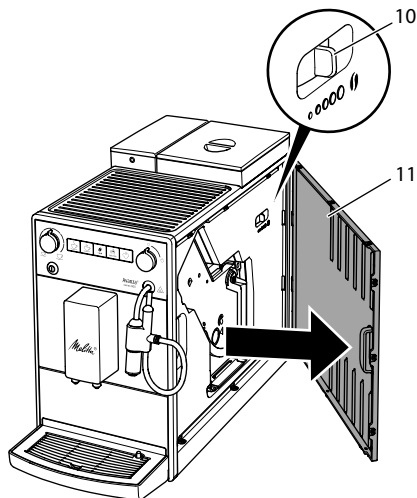

Joon. 14: Jahvatusastme seadistamine

1. Avage kate (11). Võtke kinni aparadi süvendist paremal pool ja tömmake kate küljele lahti.
2. Valmistage üks suvaline kohvijook.

3. Kui veski jahvatab, liigutage kangi (10) vasakule või paremale.
Vasakule = jahvatab peenemalt
Paremale = jahvatab jämedamalt
4. Sulgege kate (11) ja vajutage kinni.

7 Tehniline hooldus ja korrashoid

Aparaadi regulaarne hooldus ja korrashoid tagavad jookide jätkuvalt kõrge kvaliteedi.

7.1 Üldine puhastamine

Puhastage aparaati regulaarselt. Piima- ja kohvipritsmed tuleb aparadi pinnalt kohe eemaldada.

TÄHELEPANU

Puhastusvahendid, mis ei sobi aparadi puhastamiseks, võivad pindu kriimustada.

- Ärge kasutage küüriva toimega lappe, käsnu ega puhastusvahendeid.

Nõue: Aparaat on välja lülitatud.

- Puhastage aparadi välispind pehme, niiske riidelapi ja tavalise pesuvahendiga.
- Puhastage tilkumisalus, kohvipaksusahtel ja tassialus. Kasutage selleks pehmet, niisket lappi ja tavalist nõudepesuvahendit. Kohvipaksusahtlit võib pesta nõudepesumasinas.
- Puhastage ubade mahuti pehme, kuiva lapiga.

7.2 Cappuccinatore puhastamine

Aparaadi kahjustamise vältimiseks soovime Cappuccinatoret ja piimavoolikut regulaarselt puhastada.

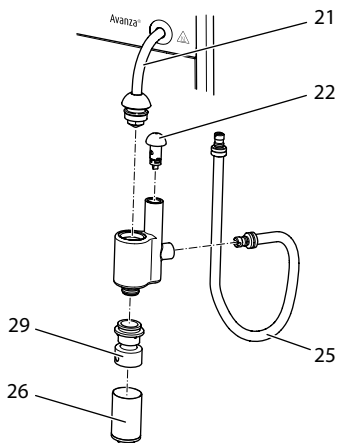

Joon. 15: Cappuccinatore lahtivõtmine

1. Eemaldage Cappuccinatore aurutoru (21) küljest.
2. Tõmmake Cappuccinatore küljest järgnevad osad ära:
 - piimatoru (25),
 - õhutoru (22),
 - piimavahu tila (26)
 - väljastaja tarvik (29).
3. Puhastage Cappuccinatore ja kõik selle osad sooja veega.
4. Pange Cappuccinatore uuesti kokku.
5. Ühendage Cappuccinatore aparaadiga (vt pkt 3.5 Cappuccinatore ühendamise lk 403).

7.3 Tõmbekambri puhastamine

Aparaadi kahjustamise vältimiseks soovime tõmbekambrit kord nädalas puhastada.

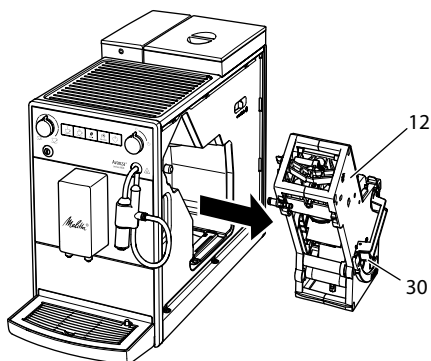

Joon. 16: Tõmbekambri väljavõtmine

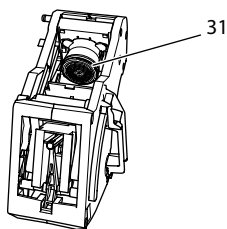

Joon. 17: Tõmbekambri puhastamine

Nõue: Aparaat on välja lülitatud.

1. Avage kate (11). Võtke kinni aparaadi süvendist paremal pool ja tõmmake kate küljele lahti.
2. Vajutage punast hooba (30) tõmbekambri pidemel (12) ja hoidke seda allavajutatuna ning keerake pidet päripäeva, kuni see lukustub.
3. Tõmmake tõmbekamber pidemest kinni hoides aparaadist välja.
4. Loputage kogu tõmbekamber volava vee all korralikult puhtaks. Kontrollige, et sõel (31) oleks kohvipurust puhas.
5. Laske tõmbekambriil kuivada.
6. Eemaldage kohvijäägid aparaadi seest pehme, kuiva lapiga.
7. Pange tõmbekamber aparaati tagasi. Vajutage ja hoidke punast kangit tõmbekambri pidemel ning keerake pidet vastupäeva lõpuni, kuni see lukustub.
8. Pange kate peale tagasi ja vajutage kinni.

Kui aparaat on sisse lülitatud ja näit *Kasutamiseks valmis* ning näit *clean* vilguvad

vaheldumisi, ei ole tõmbekambrit sees. Kui tõmbekamber pannakse sisse, lülitub aparaat ooterežiimile.

7.4 Puhastusprogrammi läbiviimine

Puhastusprogrammiga eemaldatakse täisautomaatse kohvimasina puhastusvahendi abil kohvijäägid ja kohviõli jäägid.

Aparaadi kahjustamise vältimiseks soovitate puhastusprogrammi kasutada iga 2 kuu tagant või kui kuvatakse vastav teade.

clean Süttinud näit *Puhastamine* tähendab, et aparaat vajab puhastamist.

▲ ETTEVAATUST

Kokkupuude täisautomaatse kohvimasina puhastusvahendiga võib põhjustada silma- ja nahaärritusi.

- Järgige täisautomaatse kohvimasina puhastusvahendi kasutusjuhiseid etiketil.

TÄHELEPANU

Täisautomaatse kohvimasina puhastusvahendid, mis aparaadile ei sobi, võivad aparaati kahjustada.

- Kasutage ainult täisautomaatse kohvimasina Melitta® PERFECT CLEAN Reinigungstabs puhastustablette.

Puhastusprogramm kestab umbes 15 minutit ning seda ei tohiks katkestada.

Puhastusprogrammil on mitu etappi. Kuvatud kohviubade arvu järgi saab vaadata programmi kulgemist.

Puhastusprogrammi ajal loputab aparaat mitu korda. Loputusvett jookseb ka tilkumisalusele.

Nõue: Aparaat on kasutamiseks valmis.

1.  Vajutage nuppu "Hooldus" kauem kui 2 sekundit, et kuvada hooldusrežiim 1.

2.  **clean** Vajutage nuppu "Hooldus" seni, kuni tuleb puhastusprogrammi näit.

3.  Vajutage nuppu "Hooldus" kauem kui 2 sekundit, et käivitada puhastusprogramm.

» **clean** Näit *Puhastamine* vilgub kuni puhastusprogrammi lõpuni.

 Algab puhastusprogrammi esimene etapp. Üks kohviuba on süttinud.

»  Näit *Tilkumisalus* süttib, mis tähendab, et te peate tilkumisaluse ja kohvipaksusahtli tühjendama.

4. Tühjendage tilkumisalus ja kohvipaksusahtel.

5. Asetage tilkumisalus ilma kohvipaksusahtlita oma kohale.

6. Asetage kohvipaksusahtel tila alla.

» Aparaat loputab kaks korda.

» **clean** Näit *Puhastamine* vilgub kiiresti, mis tähendab, et te peate tõmbekambri välja võtma ja puhastustabletti sisse panema.



7. Võtke tõmbekamber välja. Ärge lülitage selleks aparaati välja.

8. Loputage tõmbekamber voolava vee all puhtaks (vt ptk 7.3 *Tõmbekambri puhastamine* lk 414).

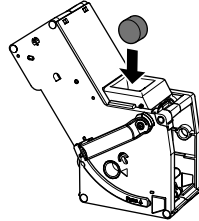
9. Pange puhastustablett tõmbekambri sisse. Pange tõmbekamber aparaati tagasi.



Joon. 18: Puhastustabletti panemine tõmbekambri sisse.

  Algab puhastusprogrammi teine etapp. Kaks kohviuba on süttinud.

» Aparaat loputab mitu korda.

- »  Süttib näit *Tilkumisalus*, mis tähendab, et te peate tilkumisaluse ja kohvipaksusahtli tühjendama.

● ● ● Algab puhastusprogrammi kolmas etapp. Kolm kohviuba on süttinud.

10. Tühjendage tilkumisalus ja kohvipaksusahtel.

11. Asetage tilkumisalus ilma kohvipaksusahtlita oma kohale.

● ● ● Algab puhastusprogrammi neljas etapp. Kolm kohviuba vilguvad.

12. Asetage kohvipaksusahtel tila alla.

- » Aparaat loputab mitu korda.

- »  Näit *Tilkumisalus* süttib, mis tähendab, et te peate tilkumisaluse ja kohvipaksusahtli tühjendama.

13. Tühjendage tilkumisalus ja kohvipaksusahtel.

14. Asetage tilkumisalus ja kohvipaksusahtel oma kohale.

- » Puhastusprogramm on lõppenud.
- » Näit *Puhastamine* kustub.
- » Aparaat on kasutamiseks valmis.

Teave

Kui puhastusprogramm katkes, näiteks te lülitasite aparadi kogemata välja, peate aparadi uuesti sisse lülitama ja järgima juhiseid alates 10. sammust. Seejärel on aparaat kasutamiseks valmis, ka siis, kui seda ei tehtud täielikult puhtaks. Aparadi täielikuks puhastamiseks peate puhastamisprogrammi algusest lõpuni läbi tegema.

7.5 Katlakivieemaldusprogrammi läbiviimine

Katlakivieemaldusprogrammi kasutatakse aparadi sees olevate katlakivisetete eemaldamiseks täisautomaatse kohvimasina katlakivieemaldusvahendiga.

Aparaadi kahjustamise vältimiseks soovitate katlakivieemaldamisprogrammi käivitada iga 3 kuu tagant või kui kuvatakse

see teade. See pole vajalik, kui kasutate regulaarselt veefiltrit.

decalc Süttinud näit *Katlakivieemaldus* tähendab, et aparaadist tuleb katlakivi eemaldada.

ETTEVAATUST

Kokkupuude katlakivieemaldajaga võib põhjustada silma- ja nahaärritusi.

- Pidage kinni katlakivieemaldaja tootja juhistest pakendil.

ETTEVAATUST

Aparaadist välja tulev vesi on kuum, aurutoru läheb kuumaks

- Ärge katsuge aurutoru töötamise ajal või vahetult pärast seda.
- Oodake, kuni aurutoru on jahtunud.

TÄHELEPANU

Katlakivieemaldusvahendite kasutamine, mis aparadiile ei sobi, samuti kasutusjuhistest mittekinnipidamine, võivad aparati kahjustada.

- Kasutage ainult vedelat täisautomaatse kohvimasina katlakivieemaldusvahendit Melitta® ANTI CALC.
- Pidage kinni katlakivieemaldaja tootja juhistest pakendil.

TÄHELEPANU

Katlakivieemaldusprogramm võib sisse pandud veefiltrit kahjustada.

- Eemaldage veefilter (vt Joon. 19 lk 418).
- Asetage veefilter katlakivieemaldusprogrammi ajaks kraaniveega täidetud anumasse.
- Kui katlakivieemaldusprogramm on lõppenud, võite veefiltrit jälle sisse panna ja seda uuesti kasutada.

Katlakivieemaldusprogramm kestab umbes 25 minutit ning seda ei tohiks katkestada.

Katlakivieemaldusprogrammil on mitu etappi. Kuvatud kohviubade arvu järgi saab vaadata programmi kulgemist.

Katlakivieemaldusprogrammi ajal loputab aparaat mitu korda. Loputusvett jookseb ka tilkumisalusele.

Nõue: Aparaat on kasutamiseks valmis.

1.  Vajutage nuppu "Hooldus" kauem kui 2 sekundit, et kuvada hooldusrežiim 1.

2.  **decalc** Vajutage nuppu "Hooldus" seni, kuni tuleb katlakivieemaldusprogrammi näit.

3.  Vajutage nuppu "Hooldus" kauem kui 2 sekundit, et käivitada katlakivieemaldusprogramm.

» **decalc** Näit *Katlakivieemaldus* vilgub kuni katlakivieemaldusprogrammi lõpuni.

 Algab katlakivieemaldusprogrammi esimene etapp. Üks kohviuba on süttinud.

»  Süttib näit *Tilkumisalus*, mis tähendab, et te peate tilkumisaluse ja kohvipaksusahtli tühjendama.

4. Tühjendage tilkumisalus ja kohvipaksusahtel.
5. Asetage tilkumisalus ilma kohvipaksusahtlita oma kohale.
6. Asetage kohvipaksusahtel Cappuccinatore alla.

»  Näit *Vesi* süttib, mis tähendab, et te peate katlakivieemaldusvahendi veepaaki kallama.

7. Eemaldage veepaak.
8. Kallake veepaaki 0,5 liitrit katlakivieemaldusvahendit. Järgige täisautomaatse kohvimasina katlakivieemaldusvahendi kasutusjuhiseid.
9. Asetage veepaak tagasi oma kohale.

 Algab katlakivieemaldusprogrammi teine etapp. Kaks kohviuba on süttinud. Katlakivieemaldusvahendi toimeaeg on ca 20 minutit. Selle aja jooksul loputab aparaat mitu korda.

»  Näid süttib näit *Aur* süttib, mis tähendab, et te peate "Ventili" avama.

10.  Avage "Ventil".

»  Näit *Aur* vilgub. Aparaat loputab mitu korda.

»  Näit *Tilkumisalus* süttib, mis tähendab, et te peate tilkumisaluse ja kohvipaksusahtli tühjendama.

11. Tühjendage tilkumisalus ja kohvipaksusahtel.
12. Asetage tilkumisalus ilma kohvipaksusahtlita oma kohale.
13. Asetage kohvipaksusahtel Cappuccinatore alla.

»  Näit *Vesi* süttib, mis tähendab, et te peate veepaagi täitma.

14. Eemaldage veepaak.
15. Loputage veepaak korralikult puhtaks ja täitke see värske veega.
16. Asetage veepaak tagasi oma kohale.

 Algab katlakivieemaldusprogrammi kolmas etapp. Kolm kohviuba on süttinud.

» Kuum vesi jookseb kohvipaksusahtlisse.

»  Näit *Aur* vilgub.

17.  Niipea kui näit *Aur* süttib, sulgege "Ventil".

»  Näit *Tilkumisalus* süttib, mis tähendab, et te peate tilkumisaluse ja kohvipaksusahtli tühjendama.

18. Tühjendage tilkumisalus ja kohvipaksusahtel.
19. Asetage tilkumisalus ja kohvipaksusahtel oma kohale.

» Katlakivieemaldusprogramm on lõpenud.

» Näit *Katlakivieemaldus* kustub.

» Aparaat on kasutamiseks valmis.

Teave

Kui katlakivieemaldusprogramm katkes, näiteks te lülitasite aparaaadi kogemata välja, peate aparaaadi uuesti sisse lülitama ja järgima juhiseid alates 11. sammust. Seejärel on aparaat kasutamiseks valmis, ka siis, kui katlakivi täielikult ei eemaldatud. Aparaadist kogu katlakivi eemaldamiseks peate katlakivieemaldusprogrammi algusest lõpuni läbi tegema.

7.6 Veefiltri kasutamine

Veefiltri kasutamine pikendab aparaaadi eluiga ja aparaaati tuleb harvem katlakivist puhastada. Veefilter filtreerib veest lubja ja muud saasteained.

Kasutage ainult täisautomaatse kohvimasina veefiltri padruneid Melitta® Pro Aqua-Filterpatronen. Pidage kinni veefiltri tootja juhistest pakendil.

Teave

Kui kasutate veefiltri padrunit Melitta® Pro Aqua-Filterpatrone ja vahetate neid regulaarselt, tuleb aparaadist katlakivi eemaldada vaid kord aastas.

Aluseks on võetud keskmiselt 120 ml kohvitassi mahuga 6 kohvijoogi valmistamine päevas, kui filtrit vahetatakse 6 korda aastas.

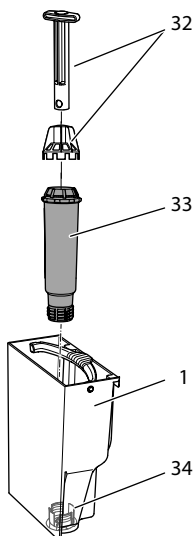

Joon. 19: Veefiltri paigaldamine/eemaldamine





Veefilter (33) keeratakse lahti ja kinni keeramega (32) veepaagi põhjal (1), kasutades keeramisabi (32).

Teave

Veefiltrit ei tohiks jätta kauaks kuivana seisma. Kui veefiltrit pikemalt ei kasutata, soovime hoida seda külmkapis kraaniveega täidetud anumaski.

Veefiltri paigaldamine

Nõue: Aparaat on kasutamiseks valmis.

1.  Vajutage nuppu "Hooldus" kauem kui 2 sekundit, et kuvada hooldusrežiim 1.
2.   Vajutage nuppu "Hooldus" seni, kuni tuleb filtrivahetuse programmi näit.
3.   Vajutage nuppu "Kohvi kangus", kuni süttib üks kohviuba.
4. Järgige juhiseid ptk *Veefiltri vahetamine* alates 3. sammust.

Veefiltri vahetamine









Veefiltri toime säilitamiseks soovime veefiltrit iga 2 kuu tagant vahetada või kui kuvatakse see teade.

 Süttinud näit *Filter* tähendab, et veefilter vajab vahetamist.

Teave

- Kui kasutate veefiltrit, ei saa vee karedust seadistada. Vee karedus on automaatselt seatud sättele „pehme“ (vt ptk 6.3 *Vee kareduse seadistamine* lk 411).
- Asetage veefilter enne paigaldamist mõneks minutiks värske kraaniveega täidetud anumasse.

Nõue: Aparaat on kasutamiseks valmis.

1.  Vajutage nuppu "Hooldus" kauem kui 2 sekundit, et kuvada hooldusrežiim 1.
2.   Vajutage nuppu "Hooldus" seni, kuni tuleb filtrivahetuse programmi näit.
 - »  Üks kohviuba on süttinud.
3.  Vajutage nuppu "Hooldus" kauem kui 2 sekundit, et käivitada filtrivahetuse programm.
 - »  Näit *Filter* vilgub kuni filtrivahetuse programmi lõpuni.
 - »  Näit *Tilkumisalus* süttib, mis tähendab, et te peate tilkumisaluse ja kohvipakusahkli tühjendama.
4. Tühjendage tilkumisalus ja kohvipakusahklit.
5. Asetage tilkumisalus ilma kohvipakusahklita oma kohale.
6. Asetage kohvipakusahklit Cappuccinatore alla.
 - »  Näit *Vesi* süttib, mis tähendab, et te peate veepaagi välja võtma ja veefiltri sisse panema.
7. Eemaldage veepaak.
8. Tühjendage veepaak.

9. Sisestage uus filter veepaaki (vt *Joon. 19*).

10. Täitke veepaak.

11. Asetage veepaak tagasi oma kohale.

- »  Näit *Aur* süttib, mis tähendab, et te peate "Ventili" avama.



12. Avage "Ventil".

Kui aparaat annab sellel ajal teate veepaagi täitmiseks, siis sulgege kõigepealt "Ventil". Täitke veepaak ja siis avage "Ventil".

- » Filter loputatakse veega.
- » Vesi jookseb anumasse Cappuccinatore all.
- »  Näit *Aur* süttib, mis tähendab, et te peate "Ventili" sulgema.







13. Sulgege "Ventil".

- » Filtrivahetuse programm on lõppenud.
- » Näit *Filter* kustub.
- » Aparaat on kasutamiseks valmis.

Veefiltri registrist kustutamine

Kui olete eemaldanud paigaldatud veefiltri ja jätkate aparaadi kasutamist ilma veefiltrita, kustutage veefilter aparaadi registrist:

1. Eemaldage veepaak.
2. Tühjendage veepaak.
3. Eemaldage veefilter (vt *Joon. 19*).
4. Täitke veepaak.
5. Asetage veepaak tagasi oma kohale.
6.  Vajutage nuppu "Hooldus" kauem kui 2 sekundit, et kuvada hooldusrežiim 1.
7.   Vajutage nuppu "Hooldus" seni, kuni kuvatakse funktsiooni *Filter* näit.
8.  Vajutage nuppu "Kohvi kangus" seni, kuni kõik kohvioad on kustunud.
9.  Vajutage nuppu „Hooldus“ kauem kui 2 sekundit, et salvestada seadistus ja väljuda hooldusrežiimist.
 - » Veefilter on registrist kustutatud.

- » Vee kareduse tase on taastatud vastavalt aparaadis viimati enne veefiltri paigaldamist salvestatud tasemele.

10. Reguleerige vajadusel vee karedust (vt ptk 6.3 *Vee kareduse seadistamine* lk 411).

8 Transportimine, hoistamine ja kasutusest kõrvaldamine

8.1 Vee väljastamine aparaadist auruga

Soovitame aparaadist kogu vesi auruga välja lasta, kui aparaati pikemat aega ei kasutata, samuti transportimiseks ja külmaohtu korral.

Auruga lastakse aparaadist kogu vesi välja.







Kui lülitate aparaadi uuesti sisse, viiakse automaatselt läbi loputus ja aparaadist lastakse õhk välja (vt ptk 3.6 *Aparaadi esmakordne sisselülitamine* lk 403).

▲ ETTEVAATUST

Aparaadist välja tulev vesi on kuum, aurutoru läheb kuumaks

- Ärge puudutage väljuvat auru.
- Ärge katsuge aurutoru töötamise ajal või vahetult pärast seda. Oodake, kuni aurutoru on jahtunud.

Nõue: Aparaat on kasutamiseks valmis.

- 
 Vajutage nuppu "Hooldus" ja nuppu "Kohv" kauem kui 2 sekundit, et kuvada hooldusrežiim 2.
- 
 Vajutage nuppu "Hooldus" seni, kuni kuvatakse funktsiooni *Vee väljastamine auruga* näit.
-  Vajutage nuppu "Hooldus" kauem kui 2 sekundit, et käivitada vee väljastamine auruga.
 - »  Näit *Kasutamiseks valmis* vilgub seni, kuni aparaat on auru väljastamiseks valmis.

- »  Näit *Vesi* süttib, mis tähendab, et te peate veepaagi välja võtma.

4. Võtke veepaak välja ja tühjendage see.

- »  Näit *Aur* süttib, mis tähendab, et te peate "Ventili" avama.



5. Avage "Ventil".

- » Cappuccinatorest surutakse vesi ja aur välja.

- »  Näit *Aur* vilgub.

- » Näit *Aur* süttib, mis tähendab, et te peate "Ventili" sulgema.



6. Sulgege "Ventil".

- » Aparaadist on vesi välja lastud ja aparaat lülitatakse automaatselt välja.

8.2 Aparaadi transportimine

TÄHELEPANU

Veejääkide külmumine võib aparaati kahjustada.

- Ärge hoidke aparaati kohas, kus temperatuur langeb alla 0 °C.

Transportige aparaati originaalpakendis. See ennetab transpordi käigus saadavaid kahjustusi.

Enne transportimist viige läbi järgmised toimingud:

1. Laske aparaadist kogu vesi välja (vt ptk 8.1 *Vee väljastamine aparaadist auruga* lk 420).
2. Tühjendage tilkumisalus ja kohvipak-susahtel.
3. Tühjendage veepaak.
4. Tühjendage ubade mahuti.
5. Puhastage aparaat (vt ptk 7.1 *Üldine puhastamine* lk 413).
6. Pakkige aparaat.

i Teave

- Aparaadi saatmisel Melitta teeninduspunkti, ei ole vaja tassialust kaasa

panna. Nii ei teki transportimisel kriimustusi.

- Ärge kinnitage lahtisi osi tavalise teibi ja pakkimiseks kasutatava kleeplindiga. Lahtivõtmisel jäävad aparaadile teibi ja kleeplindi jäljed, mida on raske eemaldada.

8.3 Aparaadi kasutusest kõrvaldamine



Selle sümboliga tähistatud seadmetele kehtib Euroopa direktiiv 2002/96/EÜ WEEE (Waste Electrical and Electronic Equipment, elektri- ja elektroonikaseadmete jäätmed).

Elektrilised seadmed ei kuulu olmeprügisse.

Kõrvaldage aparaat keskkonnasäästlikult sobiva kogumissüsteemi kaudu.

9 Tehnilised andmed





Tehnilised andmed	
Tööpinge	220 V – 240 V, 50 Hz – 60 Hz
Energiatarve	1450 W
Pumba rõhk	max 15 baari
Mõõdud	
Laius	200 mm
Sügavus	460 mm
Kõrgus	353 mm
Maht	
Ubade mahuti	250 g
Veepaak	1,5 l
Kaal (tühjana)	8,1 kg
Keskkonnatingimused	
Temperatuur	10 °C kuni 32 °C
Suhteline õhuniiskus	30 % kuni 80 % (mittekondenseeruv)

Vee kareduse vahemik	°dH	°e	°fH
Pehme	0 kuni 10	0 kuni 13	0 kuni 18
Keskmine	10 kuni 15	13 kuni 19	18 kuni 27
Kare	15 kuni 20	19 kuni 25	27 kuni 36
Väga kare	> 20	> 25	> 36

10 Probleemid

Kui loetletud abinõud ei aita viga parandada või aparaadil tekib viga, mida siin ei ole kirjeldatud, helistage meie kliendiabi telefonile (kohalik kõnetariif).

Teenindusnumbri leiata veepaagi kaanelt või meie veebilehelt teeninduse alt.

Probleem	Põhjus	Tegevus
Kohvi ainult tilgub tilast.	Jahvatusaste liiga peen.	<ul style="list-style-type: none"> ▪ Seadke jämedam jahvatusaste (vt ptk 6.8 lk 413).
	Aparaat vajab puhastamist.	<ul style="list-style-type: none"> ▪ Puhastage tömbekamber (vt ptk 7.3 lk 414). ▪ Tehke puhastusprogramm läbi (vt ptk 7.4 lk 415).
	Aparaat on seest katlakivi täis.	<ul style="list-style-type: none"> ▪ Tehke katlakivieemaldusprogramm läbi (vt ptk 7.5 lk 416).
Kohvi ei tule välja.	Veepaak tühi või valesti sisestatud.	<ul style="list-style-type: none"> ▪ Täitke veepaak ja veenduge, et see on õigesti sisestatud (vt ptk 4.3 lk 405).
	Tömbekamber on umbes.	<ul style="list-style-type: none"> ▪ Puhastage tömbekamber (vt ptk 7.3 lk 414).
Piima vahustamisel on vähe piimavahtu.	Cappuccinatore vajab puhastamist.	<ul style="list-style-type: none"> ▪ Puhastage Cappuccinatore (vt ptk 7.2 lk 414).
Kuigi ubade mahuti on täis, annab aparaat teate, et tuleb lisada kohviube.	Kohvioad ei kuku veskisse.	<ul style="list-style-type: none"> ▪ Vajutage ühte nuppu. ▪ Koputage õrnalt vastu ubade mahutit. ▪ Puhastage ubade mahuti. ▪ Kohvioad on liiga õlised. Kasutage teisi kohviube.
Veski teeb müra.	Võõrkehad veskis.	<ul style="list-style-type: none"> ▪ Võtke ühendust klienditoega.
Tömbekambrit ei saa tagasi pärast selle eemaldamist.	Tömbekambri lukustuse pideme asend pole õige.	<ul style="list-style-type: none"> ▪ Kontrollige, et lukustusmehhanismi pide oleks õiges asendis (vt ptk 7.3 lk 414).
	Ajam pole õiges asendis.	<ul style="list-style-type: none"> ▪ Vajutage korraga nuppu "Kohv" ja nuppu "2 tassi" kauem kui 2 sekundit. Aparaat teostab initsialiseerimise.
Näidud vilguvad vaheldumisi kiiresti:  	Tarkvara probleem	<ul style="list-style-type: none"> ▪ Lülitage aparaat välja ja uuesti sisse (vt ptk 4.1 lk 404). ▪ Võtke ühendust klienditoega.
Näidud vilguvad vaheldumisi kiiresti:  clean	Tömbekamber pole sees.	<ul style="list-style-type: none"> ▪ Pange tömbekamber sisse ja fikseerige.
Näidud helendavad, ilma et neid oleks sisse lülitatud: 	Aparaadist pole kogu õhk välja lastud.	<ul style="list-style-type: none"> ▪ Laske aparaadist õhk välja, selleks keerake regulaator päripäeva lõpuni. Niipea kui näit <i>Aur</i> on pidevalt süttinud, keerake regulaator vastupäeva kuni lõpuni. ▪ Puhastage tömbekamber (vt ptk 7.3 lk 414).

Saturs

1	Ierīces pārskats	425
1.1	Ierīces sikāks pārskats	425
1.2	Vadības paneļa sikāks pārskats	426
1.3	Cappuccinatore pārskats.....	427
2	Jūsu drošībai	427
2.1	Noteikumiem atbilstoša lietošana	427
2.2	Elektriskās strāvas trieciena risks	428
2.3	Apdedzināšanas un applaucēšanās risks.....	428
2.4	Papildu riski	428
3	Pirmie soļi	429
3.1	Ierīces izpakošana	429
3.2	Piegādes komplektācijas pārbaude.....	429
3.3	Ierīces uzstādīšana	429
3.4	Ierīces pieslēgšana	429
3.5	Cappuccinatore pievienošana	429
3.6	Ierīces ieslēgšana pirmo reizi	430
4	Pamata vadība	430
4.1	Ierīces ieslēgšana un izslēgšana.....	430
4.2	Kafijas pupiņu iepilde pupiņu tvertnē.....	431
4.3	Ūdens uzpilde.....	432
4.4	Izplūdes caurules regulēšana kafijas dzērieniem	432
4.5	Piena lietošana	432
4.6	Pilienu savākšanas trauka un kafijas biežumu tvertnes iztukšošana.....	433
5	Dzērienu pagatavošana	433
5.1	Kafijas stipruma iestatīšana	433
5.2	Kafijas daudzuma iestatīšana.....	434
5.3	Kafijas dzēriena sagatavošana.....	434
5.4	Kafijas pagatavošanas pārtraukšana.....	434
5.5	Divu kafijas dzērienu pagatavošana vienlaicīgi	434
5.6	Piena putu sagatavošana	435
5.7	Karsta ūdens sagatavošana	436
6	Pamatiestatījumu rediģēšana	436
6.1	1. servisa režīms	436
6.2	Automātiskās izslēgšanās iestatīšana	436
6.3	Ūdens cietības iestatīšana.....	437
6.4	Izslēgšanas skalošanas aktivizēšana/deaktivizēšana	437
6.5	Gatavošanas temperatūras iestatīšana.....	438
6.6	2. servisa režīms	438

6.7	Ierīces rūpnīcas iestatījumu atiestatīšana.....	439
6.8	Maluma pakāpes iestatīšana.....	439
7	Kopšana un apkope	439
7.1	Vispārīga tīrīšana	440
7.2	Cappuccinatore tīrīšana.....	440
7.3	Gatavošanas mezgla tīrīšana.....	440
7.4	Tīrīšanas programmas veikšana	441
7.5	Atkaļķošanas programmas veikšana	442
7.6	Ūdens filtra izmantošana.....	444
8	Transportēšana, glabāšana un utilizēšana.....	446
8.1	Tvaika izpūšana no ierīces.....	446
8.2	Ierīces transportēšana	447
8.3	Ierīces utilizēšana	447
9	Tehniskie dati.....	447
10	Traucējumi	447

1 Ierīces pārskats

1.1 Ierīces sīkākā pārskats

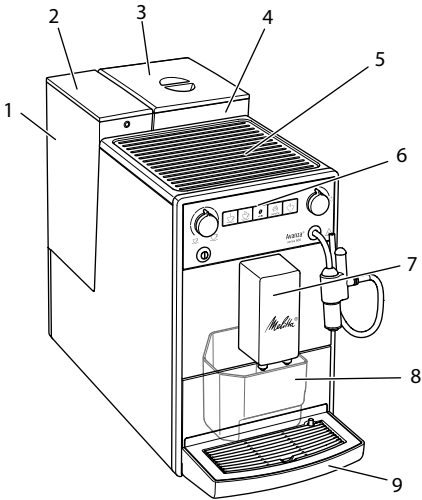

- 1 Ūdens tvertne
- 2 Ūdens tvertnes vāks
- 3 Pupiņu konteinerā vāks
- 4 Kafijas pupiņu tvertne
- 5 Vieta tasītes novietošanai
- 6 Vadības panelis
- 7 Izplūdes caurule ar 2 kafijas sprauslām
- 8 Kafijas biežumu tvertne (iekšējā)
- 9 Pilienu savākšanas trauks
- 10 "Maļšanas smalkuma regulēšanas" svira (iekšējā)
- 11 Vāks
- 12 Gatavošanas mezgls (iekšējais)
- 13 Cappuccinatore
- 14 Pludiņš
- 15 Tasiņu plāksne

Att. 1: Ierīce no priekšpuses, kreisā puse

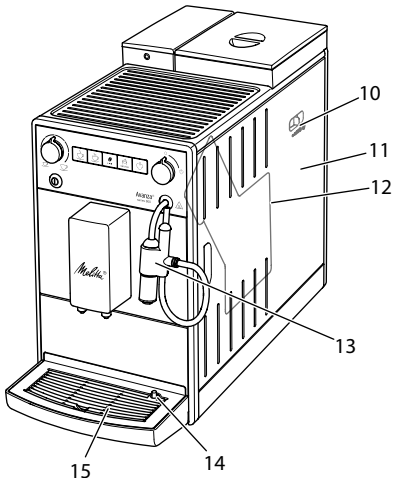

Att. 2: Ierīce no priekšpuses, labā puse

1.2 Vadības panelļa sīkākā pārskats

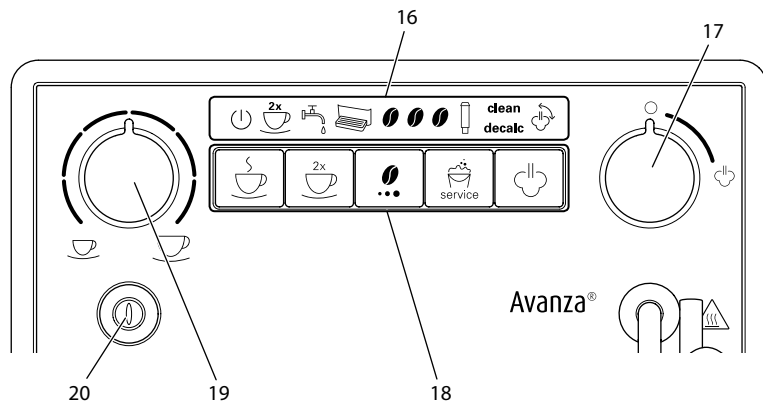

Att. 3: Vadības panelis

- 16 Rādījumi
- 17 "Vārsts"
- 18 Taustiņi
- 19 Rotējošais regulators "Kafijas daudzums"
- 20 Taustiņš "Iesl./Izsl."

Rādījums	Nosaukums
	Rādījums Gatavs darbam
	Rādījums 2 reizes
	Rādījums Ūdens
	Rādījums Pilienu savākšanas trauks
	Rādījums Kafijas pupiņa
	Rādījums Filtrs
clean	Rādījums Tīrīšana
decalc	Rādījums Atkaļķošana
	Rādījums Tvaiks

Vadības elements	Nosaukums
	Dzēriena taustiņš "Kafija"
	Vadības taustiņš "2 tases"
	Vadības taustiņš "Kafijas stiprums"
	Vadības taustiņš "Serviss"
	Vadības taustiņš "Tvaika sagatavošana"

1.3 Cappuccinatore pārskats

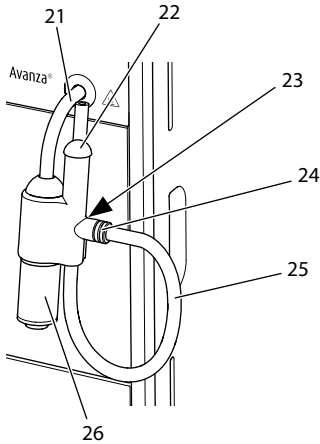

Att. 4: Cappuccinatore

- 21 Tvaika caurule
- 22 Gaisa iesūkšanas išcaurule
- 23 Turētājs piena caurulei
- 24 Piena caurules savienojums
- 25 Piena caurule
- 26 Karstā ūdens vai piena putu izplūde

Cien. kliente, god. klient!

Liels paldies, ka izvēlējāties iegādāties pilnībā automātisko kafijas automātu Melitta® Avanza®.

Šī lietošanas instrukcija jums palīdzēs iepazīt ierīces daudzpusīgās iespējas un gūt vislabāko kafijas baudījumu.

Rūpīgi izlasiet šo lietošanas instrukciju. Šādi izvairīsieties no traumām un mantiskajiem bojājumiem. Glabājiet šo lietošanas instrukciju rūpīgi. Nododot ierīci citām personām, dodiet līdz arī lietošanas instrukciju.

Uzņēmums Melitta neuzņemas atbildību par bojājumiem, kas radušies neievērojot šo lietošanas instrukciju.

Ja jums nepieciešama papildu informācija vai arī ir radušies jautājumi par ierīci,

sazinieties ar Melitta vai apmeklējiet mūsu vietni internetā:
www.international.melitta.de

Mēs vēlam jums daudz prieka ar savu ierīci.

2 Jūsu drošībai

CE Ierīce atbilst spēkā esošajā Eiropas direktīvām un ir ražota atbilstoši jaunākajiem tehnikas standartiem. Tomēr ir atlikušie riski.

Lai izvairītos no riskiem, ievērojiet drošības norādījumus. Uzņēmums Melitta neuzņemas atbildību par bojājumiem, kas radušies neievērojot drošības norādījumus.

2.1 Noteikumiem atbilstoša lietošana

Ierīce ir paredzēta kafijas dzērienu pagatavošanai no kafijas pupiņām, piena putu pagatavošanai un ūdens uzkaršēšanai.

Ierīce ir paredzēta lietošanai privātā mājāsaimniecībā.

Cits izmantošanas veids neatbilst noteikumiem un tas var radīt traumas un mantiskos bojājumus. Melitta neatbild par bojājumiem, kas ir radušies, ierīci lietojot neatbilstoši noteikumiem.

2.2 Elektriskās strāvas trieciena risks

Ja ierīce vai barošanas kabelis ir bojāts, iespējami draudi dzīvībai, ko rada strāvas trieciens.

Ievērojiet šos drošības norādījumus, lai izvairītos no apdraudējumiem, ko rada elektriskā strāva:

- Neizmantojiet bojātu barošanas kabeli.
- Lūdziet bojāto barošanas kabeli nomainīt ražotājam, tā klientu apkalpošanas dienestā vai tā servisa partnerim.
- Neatskrūvējiet pievilktus ierīces korpusa vākus.
- Izmantojiet ierīci tikai tad, ja tā ir nevainojamā tehniskā stāvoklī.
- Bojātu ierīci atļauts remontēt tikai sertificētā servisā. Nemēģiniet ierīci labot pats.
- Neveiciet ierīces, tās sastāvdaļu un piederumu izmaiņas.
- Negremdējiet ierīci ūdenī.
- Nodrošiniet, lai tīkla kabelis nenonāku saskarē ar ūdeni.

2.3 Apdedzināšanas un applaucēšanās risks

Izplūstošie šķidrums un tvaiki var būt ļoti karsti. Arī ierīces daļas kļūst karstas.

Ievērojiet šos drošības norādījumus, lai izvairītos no applaucējumiem un apdegumiem:

- Uzmanieties, lai izplūstošie šķidrums un tvaiki nesaskartos ar ādu:

- Nepieskarieties uzgaļiem pie izplūdes caurules un tvaika caurules dzēriena pagatavošanas laikā un uzreiz pēc tās. Uzgaidiet, līdz komponenti ir atdzisuši.

2.4 Papildu riski

Ievērojiet šos drošības norādījumus, lai izvairītos no traumām un mantiskajiem bojājumiem:

- Nelietojiet ierīci skapī vai līdzīgā vietā.
- Darbības laikā neievietojiet rokas ierīces iekšpusē.
- Uzturiet ierīci un tās elektrības kabeli drošā attālumā no bērniem, kas jaunāki par 8 gadiem.
- Bērni, kuri ir jaunāki par 8 gadu vecumu, personas ar ierobežotām fiziskajām, garīgajām vai uztveres spējām vai nepietiekamu pieredzi un zināšanām drīkst lietot ierīci tikai kompetentas personas uzraudzībā, pēc tam, kad ir apmācītas, kā droši strādāt ar ierīci, un izpratušas ar to saistītos riskus.
- Bērni nedrīkst spēlēties ar ierīci. Tīrīšanu un apkopi nedrīkst veikt bērni, kas ir jaunāki par 8 gadu vecumu. Bērniem jaunākiem par 8 gadiem tīrīšanas un apkopes laikā nepieciešama uzraudzība.
- Atvienojiet ierīci no barošanas, ja tā ilgāku laiku netiek pieskaņota.
- Ierīci aizliegts lietot augstumā, kas pārsniedz 2000 m virs jūras līmeņa.

- Ierīces un tās sastāvdaļu tīrīšanas laikā ņemiet vērā norādes atbilstošajā nodaļā (*Kopšana un apkope 439. lpp.*).

3 Pirmie soļi

Šajā nodaļā ir aprakstīts, kā varat sagatavot savu ierīci lietošanai.

3.1 Ierīces izpakošana

- Izpakoiet ierīci. Noņemiet no ierīces iepakojuma materiālu, uzlīmētās līm-lentes un aizsargplēves.
- Glabājiet iepakojuma materiālu transportēšanas vajadzībām un iespējamai atgrīšanai.

Informācija

Ierīcē var būt kafijas un ūdens atlikumi. Ierīcei rūpniecā ir veikta darbības pārbaude.

3.2 Piegādes komplektācijas pārbaude

Ar turpmāk tekstā esošā saraksta palīdzību pārbaudiet piegādes komplektāciju. Ja kāda daļa nav piegādāta, sazinieties ar savu tirgotāju.

- Cappuccinatore,
- piena caurule,
- ieskrūvējamā palīgierīce ūdens filtram,
- pārbaudes sloksnes ūdens cietības noteikšanai.

3.3 Ierīces uzstādīšana

Ievērojiet tālāk norādītās instrukcijas:

- Nenovietojiet ierīci mitrās telpās.
- Novietojiet ierīci uz stabilas, līdzenas un sausas virsmas.
- Nenovietojiet ierīci izlietnes vai līdzīgu vietu tuvumā.
- Nenovietojiet ierīci uz karstām virsmām.
- Ievērojiet pienācīgu attālumu līdz sienām vai citiem priekšmetiem (aptuveni

10 cm). Attālumam uz augšu būtu jābūt vismaz 20 cm.

- Novietojiet barošanas kabeli tā, lai to nevarētu sabojāt stūri vai karstas virsmas.

3.4 Ierīces pieslēgšana

Ievērojiet šādas norādes:

- Pārlicinieties, vai tīkla spriegums sakrīt ar darba spriegumu, kas ir norādīts tehniskajos datos (skatiet tabulu *Tehniskie dati 447. lpp.*).
- Pieslēdziet ierīci tikai noteikumiem atbilstoši instalētai kontaktligzdai ar drošinātāju. Šaubu gadījumā sazinieties ar elektriķi.
- Aizsardzības kontaktligzdai ir jābūt aprīkoti vismaz ar 10 A drošinātāju.

3.5 Cappuccinatore pievienošana

Ar Cappuccinatore varat pagatavot karsto ūdeni un piena putas.

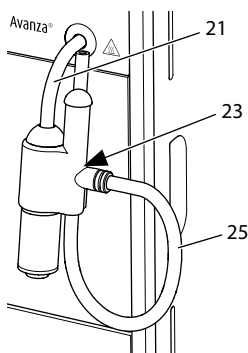

Att. 5: Cappuccinatore pievienošana

1. Savienojiet Cappuccinatore ar tvaika cauruli (21). Uzbīdiet Cappuccinatore pieslēgumu līdz tvaika caurules atdurei.
2. Pievienojiet piena cauruli (25) Cappuccinatore.
3. Ja nevēlaties izmantot pienu, iestipriniet piena cauruli turētājā (23).

3.6 Ierīces ieslēgšana pirmo reizi

Kad ierīce tiek ieslēgta pirmo reizi, tā veic automātisko skalošanu. Vispirms karsts ūdens plūst ārā no Cappuccinatore, pēc tam no izplūdes caurules. Ierīce tiek atgaisota.

⚠ UZMANĪBU

Karsts ūdens un karsts tvaiks izplūst no caurules

- Netuviniet rokas izplūstošajam karstajam ūdenim.
- Nepieskarieties tvaika caurulei tās lietošanas laikā un uzreiz pēc tam. Uzgaidiet, līdz tvaika caurule ir atdzisusi.

ℹ Informācija

- Mēs iesakām pirmās divas kafijas tases pēc pirmās ekspluatācijas reizes izliet.
- Ja vēlaties izmantot ūdens filtru, ievietojiet to tikai pēc pirmās ieslēgšanas reizes.

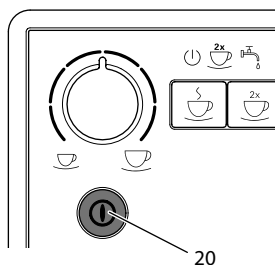

Att. 6: Taustiņš "Iesl./Izsl."

Priekšnoteikums: ierīce ir uzstādīta un pieslēgta.

1. Novietojiet zem Cappuccinatore trauku.
2. Nospiediet taustiņu "Ieslēgt/izslēgt" (20).
 - » Īsu brīdi iedegas rādījums *Gatavs darbam*.
 - » Rādījums *Ūdens* spīd un aicina piepildīt ūdens tvertni.
3. Atveriet ūdens tvertnes vāku un virzienā uz augšu aiz roktura izņemiet ūdens tvertni no ierīces.

4. Izskalojiet ūdens tvertni ar tīru ūdeni. Iepildiet ūdens tvertnē svaigu ūdeni.
5. No augšpusēs ievietojiet ūdens tvertni ierīcē un aizveriet vāku.

» Rādījums *Tvaiks* spīd un aicina atvērt "vārstu".



6. Atveriet "vārstu".
 - » No Cappuccinatore izplūst karsts ūdens.



7. Tiklīdz no Cappuccinatore vairs neizplūst ūdens, aizveriet "vārstu".
 - » Karsts ūdens izplūst no izplūdes.
 - » Ierīce ir atgaisota.
8. Iepildiet kafijas pupiņu tvertnē kafijas pupiņas (skatiet 4.2. nodaļu *Kafijas pupiņu iepilde pupiņu tvertnē*, 431. lpp.).
9. Ja nepieciešams, jūs tagad varat vai nu
 - a) iestatīt ūdens cietību (skatiet 6.3. nodaļu *Ūdens cietības iestatīšana*, 437. lpp.), vai arī
 - b) ieskrūvējiet ūdens filtru (skatiet 7.6. nodaļu *Ūdens filtra izmantošana*, 444. lpp.).

4 Pamata vadība

4.1 Ierīces ieslēgšana un izslēgšana

Pirms ierīces pirmās ekspluatācijas reizes izlasiet 3.6. nodaļu *Ierīces ieslēgšana pirmo reizi*, 430. lpp..

ℹ Informācija

- Ierīces ieslēgšanas un izslēgšanas laikā tā automātiski veic skalošanu.
- Skalošanas laikā skalošanas ūdens tiek novadīts arī pilienu savākšanas traukā.

Ierīces ieslēgšana

1. Novietojiet zem izplūdes trauku.
2. Nospiediet taustiņu "Ieslēgt/izslēgt" (20).

- » Ierīce uzsilst un automātiski veic skalošanu.
- » Ierīce pārslēdzas režīmā "Gatava darbam".

Informācija

Ja ierīce tika izslēgta tikai uz īsu laiku, tad pēc ieslēgšanas netiks veikta automātiskā skalošana.

Ierīces izslēgšana

1. Novietojiet zem izplūdes trauku.
 2. Nospiediet taustiņu "Ieslēgt/izslēgt" (20).
- » Ierīce automātiski veic skalošanu.
 - » Ierīce izslēdzas.

Informācija

- Ierīce automātiski izslēdzas, ja tā ilgāku laiku netiek lietota. Arī šajā gadījumā tiek veikta automātiskā skalošana.
- Izslēgšanās laiku varat iestatīt 1. servisa režīmā (skatiet 6.2. nodaļu *Automātiskās izslēgšanās iestatīšana*, 436. lpp.).
- Ja kopš ieslēgšanas neesat sagatavojis nevienu dzērienu vai ūdens tvertne ir tukša, skalošana netiek veikta.

4.2 Kafijas pupiņu iepilde pupiņu tvertnē

Graudzētas kafijas pupiņas zaudē savu aromātu. Iepildiet pupiņu tvertnē tikai tik daudz kafijas pupiņu, cik varat izlietot tuvākajās 3 - 4 dienās.

UZMANĪBU

Izmantojot nepiemērotus kafijas veidus, iespējama dzirnaviņu salīpšana.

- Neizmantojiet sublimētās vai karamelizētas kafijas pupiņas.
- Neizmantojiet šķīstošo kafiju vai ātri pagatavojamos produktus.

Informācija

Nomainot pupiņu veidu, atlikumi iepriekšējā veida pupiņām, iespējams, joprojām atrodas malšanas dzirnavās.

Arī tad, ja kafijas pupiņu tvertne pilnībā iztukšojas un tajā tiek iepildīts jauns pupiņu veids, dzirnaviņās vienmēr paliek vecā pupiņu veida atlikums. Šī iemesla dēļ pirmās divas pagatavotās kafijas tasītes var saturēt iepriekšējā veida pupiņu atlikumus.

! Mirgojošais rādījums *Kafijas pupiņa* aicina jūs uzpildīt kafijas pupiņas.

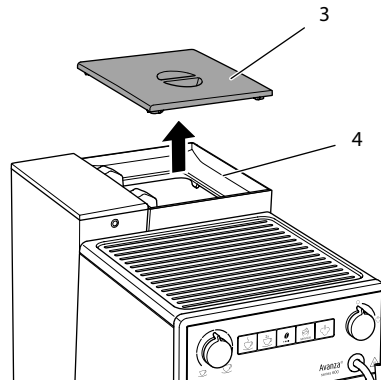

Att. 7: Pupiņu konteineru vāku atvēršana

1. Atveriet kafijas pupiņu tvertnes (3) vāku (4).
2. Iepildiet pupiņu tvertnē kafijas pupiņas.
3. Aizveriet kafijas pupiņu tvertnes vāku. Nākamo reizi, kad kafija tiek pagatavota, rādījums vairs nemirgo.

Ja dzēriena pagatavošanas laikā kafijas pupiņu tvertne iztukšojas, pagatavošana tiek pārtraukta un rādījums *Kafijas pupiņa* mirgo. Iepildiet pupiņu tvertnē kafijas pupiņas; rādījums sākotnēji turpina mirgot. Pēc dzēriena taustiņa "Kafijas" nospiešanas dzirnaviņās iekrīt kafijas pupiņas. Tiek pagatavota kafijas un rādījums vairs nemirgo. Spīd rādījums *Gatavs darbam* un rādījums *Kafijas pupiņa*.

4.3 Ūdens uzpilde

Lai nodrošinātu vislabāko kafijas baudījumu, izmantojiet tikai svaigu, aukstu ūdeni bez ogļskābās gāzes. Mainiet ūdeni katru dienu.

Informācija

Ūdens kvalitāte būtiski ietekmē kafijas garšu. Tādēļ izmantojiet ūdens filtru (skatiet 7.6. nodaļu *Ūdens filtra izmantošana*, 444. lpp. un 6.3. nodaļu *Ūdens cietības iestatīšana*, 437. lpp.).

 Spīdošais rādījums Ūdens aicina jūs uzpildīt ūdeni.

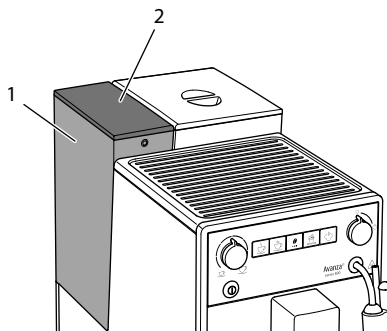

Att. 8: Ūdens tvertnes izņemšana

1. Atveriet ūdens tvertnes vāku (2) un virzienā uz augšu aizroktura izņemiet ūdens tvertni (1) no ierīces.
2. Iepildiet ūdens tvertnē ūdeni.
3. No augšpusē ievietojiet ūdens tvertni ierīcē un aizveriet vāku.

4.4 Izplūdes caurules regulēšana kafijas dzērieniem

Izplūdes (7) augstums ir iestatāms. Iestatiet pēc iespējas mazāku attālumu starp izplūdi un trauku. Atkarībā no trauka izmēra, pārvietojiet izplūdi uz augšu vai uz leju.

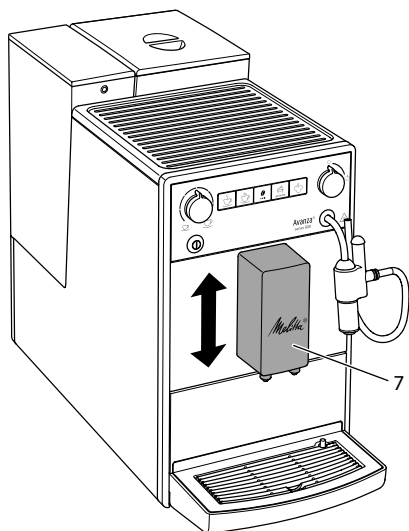

Att. 9: Izplūdes caurules regulēšana kafijas dzērieniem

4.5 Piena lietošana

Lai nodrošinātu vislabāko kafijas baudījumu, izmantojiet tikai atdzesētu pienu.

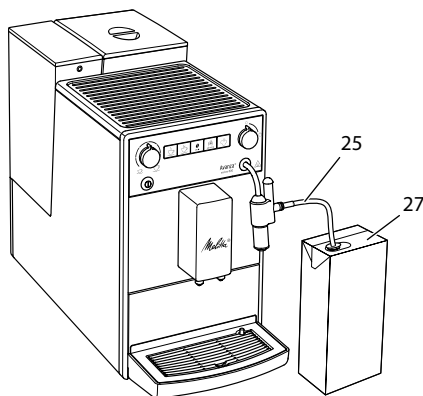

Att. 10: Veikalā pieejama piena paka

1. Izņemiet piena cauruli (25) no turētāja.
2. Ievietojiet piena šūteni tirdzniecībā pieejamā piena iepakojumā (27) vai traukā, kas piepildīts ar pienu.

Lai tiktu iesūknēts pietiekošs piena daudzums, šļūtenes gals nedrīkst saskarties ar tvertnes pamatni.

4.6 Pilienu savākšanas trauka un kafijas biežumu tvertnes iztukšošana



Ja pilienu savākšanas trauks (9) un kafijas biežumu tvertne (8) ir pilni, spīd rādījums *Pilienu savākšanas trauks*, un aicina jūs iztukšot tvertnes. Rādījums ieslēdzas pēc apm. 8 dzērienu pagatavošanas reizēm.

Izvirzītais pludiņš (14) arī norāda, ka pilienu savākšanas trauks ir pilns.

Vienmēr iztukšojiet abas tvertnes. Izņemot pilienu savākšanas trauku, rādījums *Pilienu savākšanas trauks* mirgo.

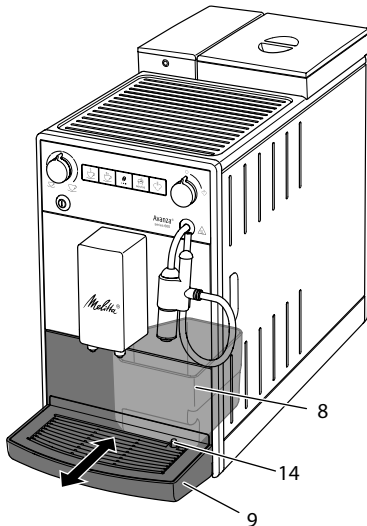

Att. 11: Pilienu savākšanas trauka un kafijas biežumu tvertnes iztukšošana

1. Izņemiet pilienu savākšanas trauku (9) virzienā uz priekšu no ierīces.
2. Izņemiet kafijas biežumu tvertni (8) un iztukšojiet to.
3. Iztukšojiet pilienu savākšanas trauku.

4. Ievietojiet kafijas biežumu tvertni.
5. Iebīdīet pilienu savākšanas trauku līdz atdurei ierīcē.

Informācija

Iztukšojot pilienu savākšanas trauku un kafijas biežumu tvertni, ierīcei esot izslēgtai, tā neregistrē šo procesu. Tādēļ iespējams, ka tiksiet aicināts iztukšot tvertnes, lai gan pilienu savākšanas trauks un kafijas biežumu tvertne vēl nav pilni.

5 Dzērienu pagatavošana

Dzērienu pagatavošanai ir divas iespējas:

- Kafijas dzērienu pagatavošana pie kafijas dzērienu izplūdes caurules vai
- Karstā ūdens un piena putu pagatavošana ar Cappuccinatore.

Ievērojiet:

- Ūdens tvertnē vienmēr ir jābūt pietiekamam daudzumam ūdens. Ja uzpildes līmenis ir pārāk zems, ierīce aicinās to uzpildīt.
- Pupiņu konteinerā vienmēr ir jābūt pietiekamam kafijas pupiņu daudzumam. Ja konteinerā vairs nav kafijas pupiņu, ierīce pārtrauc kafijas dzēriena pagatavošanu.
- Ierīce neuzrāda, ja piena līmenis nav pietiekams.
- Dzērienu traukiem jābūt pietiekoši lieliem.
Maksimālais kafijas daudzums ir 220 ml.

5.1 Kafijas stipruma iestatīšana

Līdzko ierīce ir gatava darbam, tā parāda pašreizējo kafijas stipruma iestatījumu.

Kafijas stiprumam ir iespējami šādi iestatījumi:

Rādījums	Kafijas stiprums
☉	Maiga
☉☉	Normāla
☉☉☉	Stipra



Kafijas stiprumu varat iestatīt, vienu vai vairākas reizes nospiežot vadības taustiņu "Kafijas stiprums".

Kafijas stiprumu varat iestatīt pirms dzēriena pagatavošanas vai malšanas procesa laikā.

Informācija

Kad ierīce tiek izslēgta, tiek saglabāts pēdējais iestatītais kafijas stiprums.

5.2 Kafijas daudzuma iestatīšana

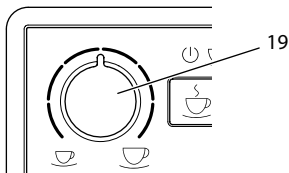

Att. 12: Kafijas daudzuma iestatīšana

Kafijas daudzumu varat iestatīt ar rotējošo regulatoru "Kafijas daudzums" (19).

Kafijas daudzumu varat iestatīt pirms dzēriena pagatavošanas vai dzēriena pagatavošanas laikā.

Iespējamais bezpakāpju kafijas daudzuma iestatīšanas tilpums ir no 25 ml līdz 220 ml.

5.3 Kafijas dzēriena sagatavošana

Priekšnoteikums: ierīce ir gatava darbam.

- Novietojiet zem izplūdes trauku.
-  Nospiediet dzēriena taustiņu "Kafija".
 - » Sākas malšanas process un dzēriena pagatavošana.
 - » Dzēriena gatavošana tiek pabeigta automātiski.
- Izņemiet trauku.

5.4 Kafijas pagatavošanas pārtraukšana



Ja vēlaties priekšlaicīgi pārtraukt kafijas dzēriena pagatavošanu, nospiediet dzēriena taustiņu atkārtoti.

5.5 Divu kafijas dzērienu pagatavošana vienlaicīgi

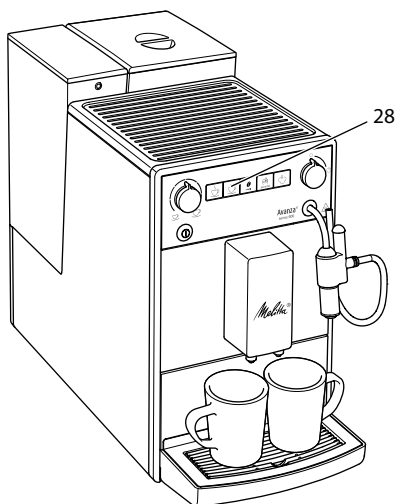
Ar vadības taustiņu "2 tases" tiek vienlaicīgi pagatavoti divi kafijas dzērieni. Gatavojot dzērienu divās tasēs, ierīce veic divus malšanas procesus.



Att. 13: Dzēriens divās tasēs

- Novietojiet zem izplūdes divus traukus.
-  Nospiediet vadības taustiņu "2 tases" (28).
 - »  Spid rādījums 2 reizes.
-  Nospiediet dzēriena taustiņu "Kafija".
 - » Sākas malšanas process un dzēriena pagatavošana.
 - » Dzēriena gatavošana tiek pabeigta automātiski.
- Noņemiet abus traukus.

Informācija

- Iestatījums attiecas tikai uz vienu dzēriena gatavošanas reizi.
- Nesagatavojot vienas minūtes laikā kafijas dzērienu, ierīce pārslēdzas vienas satītes režīmā.

5.6 Piena putu sagatavošana

Pagatavojiet piena putas ar Cappuccinatore. Lai pagatavotu piena putas, ir nepieciešami ūdens tvaiki.

UZMANĪBU

Izplūstoši ūdens tvaiki un karsta tvaika caurule

- Nepieskarieties tvaikam, kas plūst ārā.
- Nepieskarieties tvaika caurulei tās lietošanas laikā un uzreiz pēc tam. Uzgaidiet, līdz tvaika caurule ir atdzisusi.

Priekšnoteikumi: ierīce ir gatava darbam. Cappuccinatore ir pievienota ierīcei, un piena tvertne ir pievienota.

1. Novietojiet zem Cappuccinatore trauku.

2.  Nospiediet vadības taustiņu "Tvaika sagatavošana".

- »  Mirgojošais rādījums *Tvaiki* norāda, ka ierīce uzsilt tvaiku sagatavošanai.
- » Pēc tam degošais rādījums *Tvaiks* norāda, ka iespējama tvaika iegūšana.

3.  Atveriet "vārstu".

- » Sākas dzēriena pagatavošana.

4.  Aizveriet "vārstu".

- » Dzēriena gatavošana tiek pārtraukta.

5. Izņemiet trauku.

6. Varat gatavot citus dzērienus vai izskalot Cappuccinatore:

- a) Pagatavojiet citus dzērienus un pēc tam skalojiet Cappuccinatore.
- b) Skalojiet Cappuccinatore, kā aprakstīts zemāk.

Informācija

Pēc 30 sekundēm ierīce automātiski no tvaika režīma pārslēdzas režīmā "Gatava darbam". Nospiediet vadības taustiņu "Tvaika sagatavošana", lai priekšlaicīgi pārslēgtos režīmā "Gatava darbam".

Cappuccinatore skalošana

1. Piepildiet trauku ar tīru ūdeni.
2. Iemērciet piena cauruli piepildītajā traukā.
Lai tiktu iesūkņēts pietiekošs ūdens daudzums, šļūtenes gals nedrīkst saskarties ar tvertnes pamatni.
3. Novietojiet zem Cappuccinatore tukšu trauku.

4.  Nospiediet vadības taustiņu "Tvaika sagatavošana".

- »  Mirgojošais rādījums *Tvaiki* norāda, ka ierīce uzsilt tvaiku sagatavošanai.
- » Pēc tam degošais rādījums *Tvaiks* norāda, ka iespējama tvaika iegūšana.

5.  Atveriet "vārstu".

6.  Tiklīdz tukšajā tvertnē ieplūst tīrs ūdens/tvaika maisījums, aizveriet "vārstu".

- » Cappuccinatore ir izskalots.

Informācija

Mēs iesakām:

- Mēs iesakām ne tikai skalot Cappuccinatore, bet arī regulāri demontēt un iztīrīt to (skatiet 7.2. nodaļu *Cappuccinatore tīrīšana*, 440. lpp.).
- Reizi nedēļā izskalojiet Cappuccinatore ar Melitta® PERFECT CLEAN piena sistēmu tīrīšanas līdzekli kafijas automātiem. Tīra ūdens vietā izmantojiet piena tīrīšanas līdzekļa šķīdumu.

5.7 Karsta ūdens sagatavošana

Pagatavojiet karsto ūdeni ar Cappuccinatore.

⚠ UZMANĪBU

Karsts ūdens un karsts tvaiks izplūst no caurules

- Netuviniet rokas izplūstošajam karstajam ūdenim.
- Nepieskarieties tvaika caurulei tās lietošanas laikā un uzreiz pēc tam. Uzgaidiet, līdz tvaika caurule ir atdzisusi.

Priekšnoteikumi: ierīce ir gatava darbam. Cappuccinatore ir pieslēgts.

1. Novietojiet zem Cappuccinatore trauku.



2. Atveriet "vārstu".

- » Sākas dzēriena pagatavošana.



3. Aizveriet "vārstu".

- » Dzēriena gatavošana tiek pārtraukta.

4. Izņemiet trauku.

6 Pamatiestatījumu rediģēšana

Ierīces pamatiestatījumus varat mainīt ar vairākām funkcijām. Funkcijas ir iedalītas divos servisa režīmos.

6.1 1. servisa režīms

Katrai funkcijai ir piesaistīts rādījums.

1. servisa režīms	
Rādījums	Funkcija
	Automātiska izslēgšanās
	Ūdens cietība
	Izslēgšanas skalošana
	Filtra programma
clean	Tīrīšanas programma

1. servisa režīms

Rādījums	Funkcija
decalc	Atkalģošanas programma
	Gatavošanas temperatūra

Lai atvērtu 1. servisa režīmu, rikojieties šādi:

Priekšnoteikums: ierīce ir gatava darbam.

- Turiet nospiestu vadības taustiņu "Serviss" ilgāk nekā 2 sekundes, lai atvērtu 1. servisa režīmu.
 - » Rādījums *Gatavs darbam* ātri mirgo un rādījums *2 reizes* spīd.
- Vienu vai vairākas reizes nospiežot vadības taustiņu "Serviss", varat atvērt vēlamo funkciju.
 - » Atbilstoši izvēlētajai funkcijai spīd rādījums, skatiet tabulu *1. servisa režīms*.
 - » Spīdošo pupiņu simbolu skaits norāda uz aktīvo funkcijas iestatījumu.

Nospiediet dzēriena taustiņu "Kafija", lai izietu no servisa režīma bez iestatījumu saglabāšanas.

Informācija

Neveicot 1 minūtes laikā papildu ievades, ierīce pārslēdzas atpakaļ gatavības režīmā.

6.2 Automātiskās izslēgšanās iestatīšana

Ja ierīce ilgāku laiku netiek lietota, tā vispirms pārslēdzas enerģijas taupīšanas režīmā. Pēc papildu, iepriekš iestatīta laika ierīce izslēdzas.

Ir iespējami šādi iestatījumi:

Rādījums	Enerģijas taupīšanas režīms pēc:	Izslēgšana pēc:
	3 minūtēm	30 minūtēm
	10 minūtēm	1 stundas

Rādījums	Enerģijas taupīšanas režīms pēc:	Izslēgšana pēc:
	20 minūtēm	4 stundām
 mirgo	30 minūtēm	8 stundām

Informācija

Lai izietu no enerģijas taupīšanas režīma, nospiediet jebkuru taustiņu.

Priekšnoteikums: ierīce ir gatava darbam.

- Turiet nospiestu vadības taustiņu "Serviss" ilgāk nekā 2 sekundes, lai atvērtu 1. servisa režīmu.
- Spiediet vadības taustiņu "Serviss" tik bieži, līdz atveras funkcijas *Automātiskā izslēgšana* rādījums.
- Spiediet vadības taustiņu "Kafijas stiprums" tik bieži, līdz ir iestatīts vēlamais laiks.
- Varat atvērt nākošo funkciju vai iziet no servisa režīma:
 - Īsu brīdi nospiediet vadības taustiņu "Serviss", lai atvērtu nākošo funkciju.
 - Turiet nospiestu vadības taustiņu "Serviss" ilgāk nekā 2 sekundes, lai saglabātu iestatījumu un aizvērtu servisa režīmu.

6.3 Ūdens cietības iestatīšana

Ūdens cietības iestatījums nosaka to, cik bieži jums tiek pieprasīts atkalņot ierīci. Jo cietāks ūdens, jo biežāk nepieciešama ierīces atkalņošana.

Informācija

Izmantojot ūdens filtru, jūs nevarat iestatīt ūdens cietību (skatiet 7.6. nodaļu *Ūdens filtra izmantošana*, 444. lpp.). Jo cietāks ūdens, jo biežāk ierīci ir nepieciešams atkalņot.

Ūdens cietības noteikšanai izmantojiet pievienoto testa sloksni. Ievērojiet instrukcijas

uz testa sloksnes iepakojuma un tabulā *Ūdens cietības diapazons* 447. lpp..

Ir iespējami šādi iestatījumi:

Rādījums	Ūdens cietība
	mīksts, atkalņošana pēc 150 litriem
	vidējs, atkalņošana pēc 100 litriem
	ciets, atkalņošana pēc 70 litriem
 mirgo	ļoti ciets, atkalņošana pēc 30 litriem
nav <i>kafijas pupiņas</i>	Tiek lietots ūdens filtrs Iestātojums nav iespējams.

Priekšnoteikums: ierīce ir gatava darbam.

- Turiet nospiestu vadības taustiņu "Serviss" ilgāk nekā 2 sekundes, lai atvērtu 1. servisa režīmu.
- Spiediet vadības taustiņu "Serviss" tik bieži, līdz atveras funkcijas *Ūdens cietība* rādījums.
- Spiediet vadības taustiņu "Kafijas stiprums" tik bieži, līdz ir iestatīta vēlamā ūdens cietība.
- Varat atvērt nākošo funkciju vai iziet no servisa režīma:
 - Īsu brīdi nospiediet vadības taustiņu "Serviss", lai atvērtu nākošo funkciju.
 - Turiet nospiestu vadības taustiņu "Serviss" ilgāk nekā 2 sekundes, lai saglabātu iestatījumu un aizvērtu servisa režīmu.

6.4 Izslēgšanas skalošanas aktivizēšana/deaktivizēšana

Vienmēr pēc ieslēgšanas kafijas sistēma tiek izskalota. Iespējams aktivizēt vai deaktivizēt tikai izslēgšanas skalošanu. Ja tā ir aktivizēta, pēc izslēgšanas kafijas sistēma tiek izskalota.





Informācija

Mēs iesakām ilgstoši nedeaktivizēt izslēgšanas skalošanu, jo izslēgšanas skalošanas laikā tiek veikta kafijas sistēmas tīrīšana.

Ir iespējami šādi iestatījumi:

Rādījums	Izslēgšanas skalošana
	aktivizēts
nav kafijas pupiņas	deaktivizēts



Priekšnoteikums: ierīce ir gatava darbam.

-  Turiet nospiestu vadības taustiņu "Serviss" ilgāk nekā 2 sekundes, lai atvērtu 1. servisa režīmu.
-   Spiediet vadības taustiņu "Serviss" tik bieži, līdz atveras funkcijas *Izslēgšanas skalošana* rādījums.
-  Spiediet vadības taustiņu "Kafijas stiprums" tik bieži, līdz ir aktivizēta vai deaktivizēta izslēgšanas skalošana.
-  Varat atvērt nākošo funkciju vai iziet no servisa režīma:
 - Īsu brīdi nospiediet vadības taustiņu "Serviss", lai atvērtu nākošo funkciju.
 - Turiet nospiestu vadības taustiņu "Serviss" ilgāk nekā 2 sekundes, lai saglabātu iestatījumu un aizvērtu servisa režīmu.





6.5 Gatavošanas temperatūras iestatīšana

Gatavošanas temperatūra ietekmē kafijas dzēriena garšu.

Ir iespējami šādi iestatījumi:



Rādījums	Gatavošanas temperatūra
	zema
	vidēja
	augsta

Priekšnoteikums: ierīce ir gatava darbam.

-  Turiet nospiestu vadības taustiņu "Serviss" ilgāk nekā 2 sekundes, lai atvērtu 1. servisa režīmu.
-   Spiediet vadības taustiņu "Serviss" tik bieži, līdz atveras funkcijas *Gatavošanas temperatūra* rādījums.
-  Spiediet vadības taustiņu "Kafijas stiprums" tik bieži, līdz ir iestatīta vēlamā gatavošanas temperatūra.
-  Varat atvērt nākošo funkciju vai iziet no servisa režīma:
 - Īsu brīdi nospiediet vadības taustiņu "Serviss", lai atvērtu nākošo funkciju.
 - Turiet nospiestu vadības taustiņu "Serviss" ilgāk nekā 2 sekundes, lai saglabātu iestatījumu un aizvērtu servisa režīmu.





6.6 2. servisa režīms

Katrai funkcijai ir piesaistīts rādījums.

2. servisa režīms	
Rādījums	Funkcija
	Rūpnīcas iestatījumi
	Tvaika izpūšana

Lai atvērtu 2. servisa režīmu, rikojieties šādi:

Priekšnoteikums: ierīce ir gatava darbam.

-   Turiet nospiestu vadības taustiņu "Serviss" un papildus arī dzēriena taustiņu "Kafija" ilgāk nekā 2 sekundes, lai atvērtu 2. servisa režīmu.
 - »   Rādījums *Gatavs darbam* un rādījums *2 reizes ātri mirgo*.
-  Vienu vai vairākas reizes nospiežot vadības taustiņu "Serviss", varat atvērt vēlamu funkciju.
 - » Atbilstoši izvēlētajai funkcijai spīd rādījums, skatiet tabulu *2. servisa režīms*.

- » Spīdošo pupiņu simbolu skaits norāda uz aktīvo funkcijas iestatījumu.

Nospiediet dzēriena taustiņu "Kafija", lai izietu no servisa režīma bez iestatījumu saglabāšanas.







Informācija

Neveicot 1 minūtes laikā papildu ievades, ierīce pārslēdzas atpakaļ gatavības režīmā.

6.7 Ierīces rūpnīcas iestatījumu atiestatīšana

Varat atiestatīt ierīces rūpnīcas iestatījumus. Veicot atiestatīšanu, jūsu veiktās funkciju iestatījumu vērtības nesaglabājas.

Priekšnoteikums: ierīce ir gatava darbam.

- 
 Turiet nospiestu vadības taustiņu "Serviss" un papildus arī dzēriena taustiņu "Kafija" ilgāk nekā 2 sekundes, lai atvērtu 2. servisa režīmu.
- 
 Spiediet vadības taustiņu "Serviss" tik bieži, līdz atveras funkcijas *Rūpnīcas iestatījumi* rādījums.
-  Spiediet vadības taustiņu "Kafijas stiprums" tik bieži, līdz spīd kafijas pupiņas rādījums.
-  Turiet nospiestu vadības taustiņu "Serviss" ilgāk nekā 2 sekundes, lai atiestatītu ierīces rūpnīcas iestatījumus un aizvērtu servisa režīmu.

6.8 Maluma pakāpes iestatīšana

Maltās kafijas maluma pakāpe ietekmē kafijas garšu.

Iestatot smalkāku malšanas pakāpi, kafijas garša kļūst izteiktāka.

UZMANĪBU

Ļoti smalki samalta kafija var nosprostot gatavošanas mezglu.

- Maluma pakāpe rūpnīcā ir iestatīta optimāli. Veiciet maluma pakāpes

iestatīšanu ātrākais pēc 100 kafijas pagatavošanas reizēm (aptuveni pēc 1 mēneša, atkarībā no kafijas patēriņa).

- Neiestatiet pārāk smalku maluma pakāpi. Malšanas pakāpe ir iestatīta optimāli, ja kafija no izplūdes izplūst vienmērīgi un tai veidojas smalka, blīva krēmveida kārtā.

Iestatiet maluma pakāpi dzirnaviņu darbības laikā.

Priekšnoteikums: ierīce ir gatava darbam.

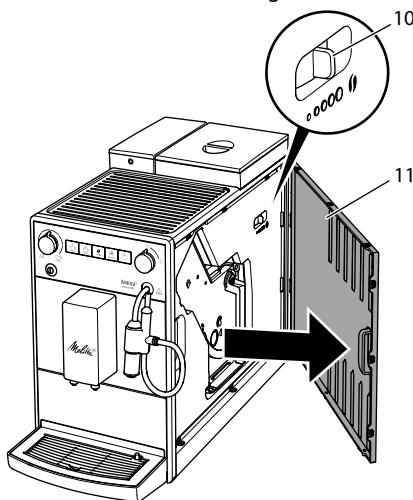

Att. 14: Maluma pakāpes iestatīšana

1. Atveriet vāku (11). Lai to izdarītu, satveriet padziļinājumu ierīces labajā pusē un izvelciet vāku virzienā uz sāniem.
2. Pagatavojiet jebkuru kafijas dzērienu.
3. Pārvietojiet sviru (10) pa kreisi vai pa labi dzirnaviņu darbības laikā.
Pa kreisi = Smalkāka malšanas pakāpe
Pa labi = Rupjāka malšanas pakāpe
4. No sāniem ievietojiet vāku (11), līdz tas nofiksējas.

7 Kopšana un apkope

Pateicoties ierīces regulārai tīrīšanai un apkopei, tiek nodrošināta vienmērīgi augsta jūsu dzērienu kvalitāte.

7.1 Vispārīga tīrīšana

Tīriet ierīci regulāri. Nekavējoties notīriet ārējus piena un kafijas netīrumus.

UZMANĪBU

Izmantojot nepiemērotus tīrīšanas līdzekļus, iespējama virsmu saskrāpēšana.

- Neizmantojiet abrazīvas drānas, sūkļus un tīrīšanas līdzekļus.

Priekšnoteikums: ierīce ir izslēgta.

- Tīriet ierīci no ārpusē ar mīkstu, mitru drānu un tirdzniecībā pieejamiem trauku mazgāšanas līdzekļiem.
- Izskalojiet pilienu savākšanas trauku, kafijas biežumu tvertni un tasišu plāksni. To darot, izmantojiet mīkstu, mitru drānu un tirdzniecībā pieejamus trauku mazgāšanas līdzekļus. Kafijas biežumu tvertni iespējams mazgāt trauku mazgājamajā mašīnā.
- Iztīriet kafijas pupiņu tvertni ar mīkstu, sausu drānu.

7.2 Cappuccinatore tīrīšana

Lai izvairītos no ierīces bojājumiem, mēs iesakām Cappuccinatore un piena šļūteni regulāri tīrīt.

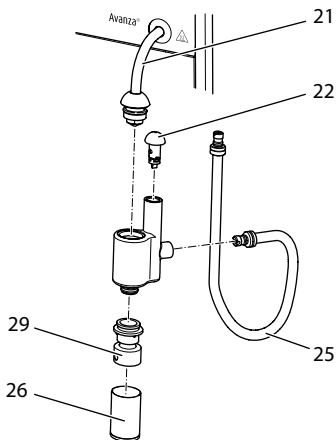

Att. 15: Cappuccinatore demontāža

1. Atvienojiet Cappuccinatore no tvaika caurules (21).
2. Atvienojiet no Cappuccinatore šādas atsevišķās detaļas:
 - piena caurule (25),
 - gaisa iesūkšanas iscaurule (22),
 - piena putu izplūde (26),
 - izplūdes ieliktnis (29).
3. Nomazgājiet Cappuccinatore un atsevišķās detaļas ar siltu ūdeni.
4. Atkārtoti samontējiet Cappuccinatore.
5. Pieslēdziet Cappuccinatore ierīcei (skatiet 3.5. nodaļu *Cappuccinatore pievienošana*, 429. lpp.).

7.3 Gatavošanas mezgla tīrīšana

Lai izvairītos no ierīces bojājumiem, mēs iesakām gatavošanas mezglu tīrīt reizi nedēļā.

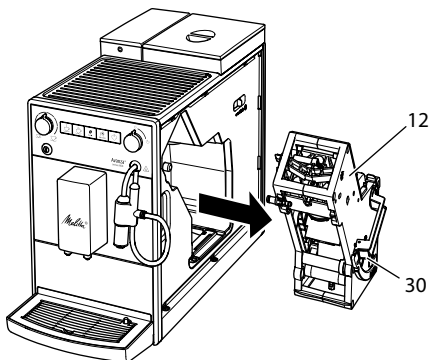

Att. 16: Gatavošanas mezgla demontāža

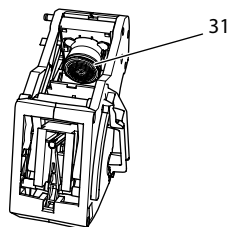

Att. 17: Gatavošanas mezgla tīrīšana

Priekšnoteikums: ierīce ir izslēgta.

1. Atveriet vāku (11). Lai to izdarītu, satveriet padziļinājumu ierīces labajā pusē un izvelciet vāku virzienā uz sāniem.
2. Nospiediet un turiet gatavošanas mezgla (30) roktura sarkano sviru (12), un pagrieziet rokturi pulksteņa rādītāju virzienā, līdz tas galā nofiksējas.
3. Aiz roktura izņemiet gatavošanas mezglu no ierīces.
4. Zem tekoša ūdens no visām pusēm noskalojiet neizjauktu gatavošanas mezglu. Īpaši pievērsiet uzmanību, lai sietā (31) nebūtu kafijas atlikumu.
5. Ļaujiet gatavošanas mezglam nožūt.
6. Ar mīkstu, sausu drānu notīriet uz ierīces iekšpuses virsmām esošos kafijas atlikumus.
7. Ievietojiet gatavošanas mezglu ierīcē. Nospiediet un turiet nospiešanu gatavošanas mezgla sarkanās sviras rokturi, un grieziet rokturi pretēji pulksteņrādītāja virzienam, līdz tas nofiksējas atdurē.
8. No sāniem ievietojiet vāku, līdz tas nofiksējas.

Ar ieslēgtu ierīci pārmaiņus rādījuma *Gatavs darbam* un rādījuma *clean* mirgošana norāda, ka gatavošanas mezgls nav uzstādīts. Pēc gatavošanas mezgla ievietošanas ierīce pārslēdzas režīmā "Gatava darbam".

7.4 Tīrīšanas programmas veikšana

Izmantojot šo tīrīšanas programmu ar kafijas automātu tīrīšanas līdzekli tiek notīrīti atlikumi un kafijas eļļas atlikumi.

Lai izvairītos no ierīces bojājumiem, mēs iesakām tīrīšanas programmu veikt ik pēc 2 mēnešiem - vai tad, kad ierīce lūdz to veikt.

clean Rādījuma *Tīrīšana* spīdēšana aicina veikt ierīces tīrīšanu.

UZMANĪBU

Kontakts ar kafijas automātu tīrīšanas līdzekļiem var radīt acu un ādas kairinājumus.

- Ņemiet vērā apstrādes norādes uz kafijas automātu tīrīšanas līdzekļu iepakojuma.

UZMANĪBU

Nepiemērotu piena sistēmas tīrīšanas līdzekļu izmantošana var radīt ierīces bojājumus.





- Izmantojiet tikai Melitta® PERFECT CLEAN tīrīšanas tabletes pilnībā automātiskajiem kafijas automātiem.

Tīrīšanas programma ilgs aptuveni 15 minūtes un to nevajadzētu pārtraukt.

Tīrīšanas programma norisinās vairākās pakāpēs. Progresa iespējams redzēt ar attēloto kafijas pupiņu skaitu.

Tīrīšanas programmas laikā ierīce veic vairākas skalošanas reizes. Šī procesa laikā tiek izskalots arī pilienu savākšanas trauks.

Priekšnoteikums: ierīce ir gatava darbam.

1.  Turiet nospiešanu vadības taustiņu "Serviss" ilgāk nekā 2 sekundes, lai atvērtu 1. servisa režīmu.
 2.  **clean** Spiediet vadības taustiņu "Serviss" tik bieži, līdz atveras tīrīšanas programmas rādījums.
 3.  Turiet nospiešanu vadības taustiņu "Serviss" ilgāk nekā 2 sekundes, lai sāktu tīrīšanas programmu.
 - » **clean** Rādījums *Tīrīšana* mirgo līdz tīrīšanas programmas beigām.
-  Sākas tīrīšanas programmas pirmā pakāpe. Spīd viena kafijas pupiņa.
- »  Rādījums *Pilienu savākšanas trauks* spīd un aicina jūs iztukšot pilienu savākšanas trauku un kafijas biežumu tvertni.

4. Iztukšojiet pilienu savākšanas trauku un kafijas biežumu tvertni.
5. Ievietojiet pilienu savākšanas trauku bez kafijas biežumu tvertnes.
6. Novietojiet zem izplūdes kafijas biežumu tvertni.
 - » Ierīce otrreiz veic skalošanu.
 - » **clean** Rādījums *Tīrīšana* ātri mirgo un aicina jūs izņemt gatavošanas mezglu un ievietot tīrīšanas tableti.
7. Izņemiet gatavošanas mezglu. To darot, neizslēdziet ierīci.
8. Zem tekoša ūdens noskalojiet gatavošanas mezglu (skatiet 7.3. nodaļu *Gatavošanas mezgla tīrīšana*, 440. lpp.).
9. Ievietojiet tīrīšanas tableti gatavošanas mezglā. Ievietojiet gatavošanas mezglu ierīcē.

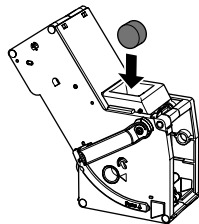

Att. 18: Tīrīšanas tabletes ievietošana gatavošanas mezglā.

- ● Sākas tīrīšanas programmas otrā pakāpe. Spīd divas kafijas pupiņas.
 - » Ierīce veic vairākas skalošanas reizes.
 - »  Rādījums *Pilienu savākšanas trauks* spīd un aicina jūs iztukšot pilienu savākšanas trauku un kafijas biežumu tvertni.
- ● ● Sākas tīrīšanas programmas trešā pakāpe. Spīd trīs kafijas pupiņas.
- 10. Iztukšojiet pilienu savākšanas trauku un kafijas biežumu tvertni.
- 11. Ievietojiet pilienu savākšanas trauku bez kafijas biežumu tvertnes.
- ● ● Sākas tīrīšanas programmas ceturtnā pakāpe. Trīs kafijas pupiņas mirgo.
- 12. Novietojiet zem izplūdes kafijas biežumu tvertni.
 - » Ierīce veic vairākas skalošanas reizes.

- »  Rādījums *Pilienu savākšanas trauks* spīd un aicina jūs iztukšot pilienu savākšanas trauku un kafijas biežumu tvertni.

13. Iztukšojiet pilienu savākšanas trauku un kafijas biežumu tvertni.
14. Ievietojiet pilienu savākšanas trauku un kafijas biežumu tvertni.
 - » Tīrīšanas programma ir pabeigta.
 - » Rādījums *Tīrīšana* izslēdzas.
 - » Ierīce ir gatava darbam.

Informācija

Ja tīrīšanas programma ir pārtraukta, piem., nejauši izslēdzot ierīci, atkārtoti ieslēdziet ierīci un sekojiet instrukcijām, sākot no 10. soļa. Noslēgumā ierīce ir gatava darbam arī tad, ja tā nav pilnībā iztīrīta. Lai pilnībā veiktu tīrīšanu, veiciet tīrīšanas programmu no sākuma.

7.5 Atkaļķošanas programmas veikšana

Izmantojot atkaļķošanas programmu ar kafijas automātu atkaļķošanas līdzekļa palīdzību tiek notīrīti kaļķa nosēdumi ierīces iekšpusē.

Lai izvairītos no ierīces bojājumiem, mēs iesakām atkaļķošanas programmu veikt ik pēc 3 mēnešiem - vai tad, kad ierīce lūdz to veikt. Izņemot gadījumu, ja regulāri lietojat ūdens filtru.

decalc Rādījuma *Atkaļķošana* spīdēšana aicina veikt ierīces atkaļķošanu.

UZMANĪBU

Kontakts ar atkaļķošanas līdzekli var radīt acu un ādas kairinājumus.

- Ņemiet vērā apstrādes norādes uz kafijas automātu atkaļķošanas līdzekļu iepakojuma.

UZMANĪBU**Karsts ūdens un karsts tvaiks izplūst no caurules**

- Nepieskarieties tvaika caurulei tās lietošanas laikā un uzreiz pēc tam.
- Uzgaidiet, līdz tvaika caurule ir atdziususi.

UZMANĪBU**Nepiemērotu atkaļķošanas līdzekļu izmantošana un apstrādes norāžu neievērošana var radīt ierīces bojājumus.**

- Izmantojiet tikai Melitta® ANTI CALC šķidro atkaļķošanas līdzekli pilnībā automatiskajiem kafijas automātiem.
- Ņemiet vērā apstrādes norādes uz kafijas automātu atkaļķošanas līdzekļa iepakojuma.

UZMANĪBU**Ieskrūvēts ūdens filtrs atkaļķošanas programmas laikā var tikt bojāts.**

- Izņemiet ūdens filtru (skatiet Att. 19, 444. lpp.).
- Atkaļķošanas programmas laikā ievietojiet ūdens filtru tvertnē ar dzeramo ūdeni.
- Pēc atkaļķošanas programmas beigām varat atkārtoti ievietot ūdens filtru un izmantot to tālāk.

Atkaļķošanas programma ilgs aptuveni 25 minūtes un to nevajadzētu pārtraukt.

Atkaļķošanas programma norisinās vairākās pakāpēs. Progressu iespējams redzēt ar attēloto kafijas pupiņu skaitu.

Atkaļķošanas programmas laikā ierīce veic vairākas skalošanas reizes. Šī procesa laikā tiek izskalots arī pilienu savākšanas trauks.



Priekšnoteikums: ierīce ir gatava darbam.



-  Turiet nospiestu vadības taustiņu "Serviss" ilgāk nekā 2 sekundes, lai atvērtu 1. servisa režīmu.



-  **decalf** Spiediet vadības taustiņu "Serviss" tik bieži, līdz atveras atkaļķošanas programmas rādījums.



-  Turiet nospiestu vadības taustiņu "Serviss" ilgāk nekā 2 sekundes, lai sāktu atkaļķošanas programmu.
 - » **decalf** Rādījums *Atkaļķošana* mirgo līdz atkaļķošanas programmas beigām.

 Sākas atkaļķošanas programmas pirmā pakāpe. Spīd viena kafijas pupiņa.

- »  Rādījums *Pilienu savākšanas trauks* spīd un aicina jūs iztukšot pilienu savākšanas trauku un kafijas biezināt tvertni.
4. Iztukšojiet pilienu savākšanas trauku un kafijas biezināt tvertni.
 5. Ievietojiet pilienu savākšanas trauku bez kafijas biezināt tvertnes.
 6. Novietojiet zem Cappuccinatore kafijas biezināt tvertni.
 - »  Rādījums *Ūdens* spīd un aicina iepildīt ūdens tvertnē atkaļķošanas šķīdumu.
 7. Izņemiet ūdens tvertni.
 8. Iepildiet ūdens tvertnē 0,5 litru atkaļķošanas līdzekļa. Ievērojiet uz pilnībā automatiskā kafijas automāta atkaļķošanas līdzekļa iepakojuma dotās attiecīgās instrukcijas.
 9. Atkārtoti ievietojiet ūdens tvertni.

  Sākas atkaļķošanas programmas otrā pakāpe. Spīd divas kafijas pupiņas. Atkaļķošanas līdzeklim nepieciešams apm. 20 minūšu iedarbības laiks. Šajā laikā tiek veiktas vairākas skalošanas reizes.

- »  Pēc tam spīd rādījums *Tvaiks* un aicina atvērt "vārstu".
-  Atveriet "vārstu".

- »  Rādījums *Tvaiks* mirgo. Ierīce veic vairākas skalošanas reizes.
- »  Rādījums *Pilienu savākšanas trauks* spīd un aicina jūs iztukšot

pilienu savākšanas trauku un kafijas biežumu tvertni.

11. Iztukšojiet pilienu savākšanas trauku un kafijas biežumu tvertni.
12. Ievietojiet pilienu savākšanas trauku bez kafijas biežumu tvertnes.
13. Novietojiet zem Cappuccinatore kafijas biežumu tvertni.
 - »  Rādījums *Ūdens* spīd un aicina piepildīt ūdens tvertni.
14. Izņemiet ūdens tvertni.
15. Rūpīgi izskalojiet ūdens tvertni un iepildiet tajā svaigu ūdeni.
16. Ievietojiet ūdens tvertni.

 Sākas atkaļķošanas programmas trešā pakāpe. Spīd trīs kafijas pupiņas.

- » Karsts ūdens ieplūst kafijas biežumu tvertnē.
- »  Rādījums *Tvaiks* mirgo.

17.  Tiklīdz rādījums *Tvaiks* sāk spīdēt, aizveriet "vārstu".

- »  Rādījums *Pilienu savākšanas trauks* spīd un aicina jūs iztukšot pilienu savākšanas trauku un kafijas biežumu tvertni.
18. Iztukšojiet pilienu savākšanas trauku un kafijas biežumu tvertni.
 19. Ievietojiet pilienu savākšanas trauku un kafijas biežumu tvertni.
 - » Atkaļķošanas programma ir pabeigta.
 - » Rādījums *Atkaļķošana* izslēdzas.
 - » Ierīce ir gatava darbam.

Informācija

Ja atkaļķošanas programma ir pārtraukta, piem., nejauši izslēdzot ierīci, atkārtoti ieslēdziet ierīci un sekojiet instrukcijām, sākot no 11. soļa. Noslēgumā ierīce ir gatava darbam arī tad, ja tā nav pilnībā atkaļķota. Lai pilnībā veiktu atkaļķošanu, veiciet atkaļķošanas programmu no sākuma.

7.6 Ūdens filtra izmantošana

Ūdens filtra izmantošana pagarina ierīces darbību un retāk ir nepieciešama ierīces atkaļķošana. Ūdens filtrs izfiltrē kaļķi un citas kaitīgas vielas no ūdens.

Izmantojiet tikai Melitta® Pro Aqua filtra patronas pilnībā automātiskajiem kafijas automātiem. Ņemiet vērā apstrādes norādes uz ūdens filtra iepakojuma.

Informācija

Lietojot un regulāri mainot der Melitta® Pro Aqua filtra patronu, ierīces atkaļķošana jāveic tikai vienu reizi gadā.

Šī norāde ir spēkā, ja dienā vidēji tiek sagatavoti 6 kafijas dzērieni (katrs 120 ml), un 6 reizes gadā mainot filtru.

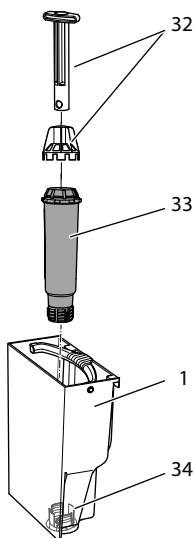

Att. 19: Ūdens filtra ieskrūvēšana vai izskrūvēšana

Ar ūdens filtra (1) ieskrūvēšanas palīgmehānismu (33) ieskrūvējiet vai izskrūvējiet ūdens filtru vitnē (32) ūdens tvertnes grīdā (34).



Informācija

Ūdens filtrs nedrīkst ilgu laiku būt bez ūdens. Ilgāku laiku nelietojot ūdens filtru,

mēs iesakām to ievietot ūdens tvertnē un ledusskapī.

Ūdens filtra ievietošana

Priekšnoteikums: ierīce ir gatava darbam.

1.  Turiet nospiestu vadības taustiņu "Serviss" ilgāk nekā 2 sekundes, lai atvērtu 1. servisa režīmu.
2.  Spiediet vadības taustiņu "Serviss" tik bieži, līdz atveras filtra programmas rādījums.
3.  Spiediet vadības taustiņu "Kafijas stiprums" tik bieži, līdz spīd vienas pupiņas rādījums.
4. Sekojiet norādēm nodaļā *Ūdens filtra nomaiņa*, sākot no 3. soļa.

Ūdens filtra nomaiņa



Lai saglabātu vienmērīgu ūdens filtra efektivitāti, mēs iesakām ūdens filtru mainīt ik pēc 2 mēnešiem – vai arī tad, ja ierīce aicina jūs to darīt.

 Rādījuma *Filters* spīdēšana aicina veikt ūdens filtra maiņu.

Informācija

- Izmantojot ūdens filtru, jūs nevarat iestatīt ūdens cietību. Ūdens cietība ir automātiski iestatīta uz Mīksts (skatiet 6.3. nodaļu *Ūdens cietības iestatīšana*, 437. lpp.).
- Dažas minūtes pirms ūdens filtra ievietošanas ievietojiet to tvertnē ar dzeramo ūdeni.

Priekšnoteikums: ierīce ir gatava darbam.

1.  Turiet nospiestu vadības taustiņu "Serviss" ilgāk nekā 2 sekundes, lai atvērtu 1. servisa režīmu.
2.  Spiediet vadības taustiņu "Serviss" tik bieži, līdz atveras filtra programmas rādījums.
 - »  Spīd viena pupiņa.

3.  Turiet nospiestu vadības taustiņu "Serviss" ilgāk nekā 2 sekundes, lai sāktu filtra programmu.

»  Rādījums *Filters* mirgo līdz filtra programmas beigām.

»  Rādījums *Pilienu savākšanas trauks* spīd un aicina jūs iztukšot pilienu savākšanas trauku un kafijas biežumu tvertni.

4. Iztukšojiet pilienu savākšanas trauku un kafijas biežumu tvertni.

5. Ievietojiet pilienu savākšanas trauku bez kafijas biežumu tvertnes.

6. Novietojiet zem Cappuccinatore kafijas biežumu tvertni.

»  Rādījums *Ūdens* spīd un aicina izņemt ūdens tvertni un ievietot ūdens filtru.

7. Izņemiet ūdens tvertni.

8. Iztukšojiet ūdens tvertni.

9. Ievietojiet ūdens tvertnē jauno filtru (skatiet *Att. 19*).

10. Iepildiet ūdens tvertnē ūdeni.

11. Atkārtoti ievietojiet ūdens tvertni.

»  Rādījums *Tvaiks* spīd un aicina atvērt "vārstu".

12.  Atveriet "vārstu".

Ja ierīce šī procesa laikā aicina uzpildīt ūdens tvertni, vispirms aizveriet "vārstu". Iepildiet ūdens tvertnē ūdeni un noslēgumā atveriet "vārstu".

» Filtrs tiek izskalots ar ūdeni.

» Karsts ūdens ieplūst traukā zem Cappuccinatore.

»  Rādījums *Tvaiks* spīd un aicina aizvērt "vārstu".

13.  Aizveriet "vārstu".





» Filtra programma ir pabeigta.

» Rādījums *Filters* izslēdzas.

» Ierīce ir gatava darbam.

Neatgriezeniska ūdens filtra atreģistrēšana

Izņemot ievietotu ūdens filtru un turpinot ierīci lietot bez ūdens filtra, atceliet ūdens filtra reģistrāciju ierīcē:

1. Izņemiet ūdens tvertni.
2. Iztukšojiet ūdens tvertni.
3. Izņemiet ūdens filtru (skatiet *Att. 19*).
4. Iepildiet ūdens tvertnē ūdeni.
5. Atkārtoti ievietojiet ūdens tvertni.
6.  Turiet nospiestu vadības taustiņu "Serviss" ilgāk nekā 2 sekundes, lai atvērtu 1. servisa režīmu.
7.  Spiediet vadības taustiņu "Serviss" tik bieži, līdz atveras funkcijas *Filters* rādījums.
8.  Spiediet vadības taustiņu "Kafijas stiprums" tik bieži, līdz nespīd neviens kafijas pupiņas rādījums.
9.  Turiet nospiestu vadības taustiņu "Serviss" ilgāk nekā 2 sekundes, lai saglabātu iestatījumu un aizvērtu servisa režīmu.
 - » Ūdens filtrs ir atreģistrēts.
 - » Ūdens cietība ir atiestatīta uz ūdens cietību, kuru ierīce bija saglabājusi pirms ūdens filtra ievietošanas.
10. Ja nepieciešams, iestatiet ūdens cietību (skatiet 6.3. nodaļu *Ūdens cietības iestatīšana*, 437. lpp.).

8 Transportēšana, glabāšana un utilizēšana

8.1 Tvaika izpūšana no ierīces

Ja ierīce ilgāku laiku netiek lietota, pirms transportēšanas un sala apdraudējuma gadījumā mēs iesakām no ierīces izpūst tvaiku.

Izpūšot tvaiku, no ierīces iztvaiko atlikušais ūdens.







Atkārtoti iedarbinot ierīci pēc vēdināšanas, tiek veikta automātiskā skalošana (skatiet 3.6. nodaļu *Ierīces ieslēgšana pirmo reizi*, 430. lpp.).

▲ UZMANĪBU

Izplūstoši ūdens tvaiki un karsta tvaika caurule

- Nepieskarieties tvaikam, kas plūst ārā.
- Nepieskarieties tvaika caurulei tās lietošanas laikā un uzreiz pēc tam. Uzgai-diet, līdz tvaika caurule ir atdzisusi.

Priekšnoteikums: ierīce ir gatava darbam.

1.   Turiet nospiestu vadības taustiņu "Serviss" un papildus arī dzēriena taustiņu "Kafija" ilgāk nekā 2 sekundes, lai atvērtu 2. servisa režīmu.
2.  Spiediet vadības taustiņu "Serviss" tik bieži, līdz atveras funkcijas *Tvaika izpūšana* rādījums.
3.  Turiet nospiestu vadības taustiņu "Serviss" ilgāk nekā 2 sekundes, lai sāktu tvaika izpūšanu.
 - »  Rādījums *Gatavs darbam* mirgo, līdz ir sagatavots tvaiks.
 - »  Rādījums *Ūdens* spīd un aicina izņemt ūdens tvertni.
4. Izņemiet ūdens tvertni un iztukšojiet to.
 - »  Rādījums *Tvaiks* spīd un aicina atvērt "vārstu".



5. Atveriet "vārstu".
 - » Karsts ūdens un tvaiks izplūst no Cappuccinatore.
 - »  Rādījums *Tvaiks* mirgo.
 - » Rādījums *Tvaiks* spīd un aicina aizvērt "vārstu".



6. Aizveriet "vārstu".
 - » No ierīces pilnībā tiek izpūsts tvaiks un tā pēc tam automātiski izslēdzas.

8.2 Ierīces transportēšana

UZMANĪBU

Sasalis atlikušais ūdens var radīt ierīces bojājumus.

- Izvairieties ierīci novietot temperatūrā, kas ir zemāka nekā 0 °C.

Transportējiet ierīci tikai oriģinālajā iepakojumā. Šādi varat izvairīties no transportēšanas laikā radītiem bojājumiem.

Pirms ierīces transportēšanas veiciet šādas darbības:

- Izpūtiet tvaiku no ierīces (skatiet 8.1. nodaļu *Tvaika izpūšana no ierīces*, 446. lpp.).
- Iztukšojiet pilienu savākšanas trauku un kafijas biežumu tvertni.
- Iztukšojiet ūdens tvertni.
- Iztukšojiet kafijas pupiņu tvertni.
- Iztīriet ierīci (skatiet 7.1. nodaļu *Vispārīga tīrīšana*, 440. lpp.).
- Iepakojiet ierīci.

Informācija

- Nosūtot ierīci Melitta servisam, nav nepieciešamības ievietot tasišu plāksni. Šādi varat novērst transportēšanas laikā radītus skrāpējumus.
- Lai nostiprinātu nenostiprinātas detaļas, neizmantojiet tirdzniecībā pieejamas līmītes un iepakojšanas lentes. To noņemot, uz ierīces paliek līmes atlikumi, kurus ir grūti notīrīt.

8.3 Ierīces utilizēšana



Ar šo simbolu apzīmētās ierīces ir pakļautas Eiropas Savienības direktīvai 2002/96/EK, kas attiecas uz WEEE (Waste Electrical and Electronic Equipment).

Elektroierīces aizliegts izmest sadzīves atkritumos.

Utilizējiet ierīci videi draudzīgā veidā piemērotā savākšanas punktā.

9 Tehniskie dati

Tehniskie dati





Darba spriegums	220 V – 240 V, 50 Hz – 60 Hz
Strāvas patēriņš	1450 W
Sūkņa spiediens	maksimāli 15 bar
Izmēri	
Platums	200 mm
Dziļums	460 mm
Augstums	353 mm
Tilpums	
Kafijas pupiņu tvertne	250 g
Ūdens tvertne	1,5 l
Svars (tukšs)	8,1 kg
Apkārtējās vides apstākļi	
Temperatūra	10 °C – 32 °C
Relatīvais gaisa mitrums	30 % - 80 % (nekondensējošs)

Ūdens cietības diapazons	°dH	°e	°fH
Mīksts	no 0 līdz 10	no 0 līdz 13	no 0 līdz 18
Vidējs	no 10 līdz 15	no 13 līdz 19	no 18 līdz 27
Ciets	no 15 līdz 20	no 19 līdz 25	no 27 līdz 36
Ļoti ciets	> 20	> 25	> 36

10 Traucējumi

Ja nevarat novērst zemāk minētos traucējumus vai arī citus traucējumus, kas šeit nav doti, sazinieties ar mūsu klientu apkalpošanas dienestu (vietējais zvanu tarifs).

Palīdzības dienesta numuru meklējiet uz ūdens tvertnes vāka vai mūsu vietnes sadaļā „Serviss”.

Traucējums	Cēlonis	Darbība
Kafija no izplūdes tikai izpil.	Pārāk smalka maluma pakāpe.	<ul style="list-style-type: none"> ▣ Iestatiet rupjāku maluma pakāpi (skatiet 6.8. nodaļu, 439. lpp.).
	Ierīce ir netīra.	<ul style="list-style-type: none"> ▣ Iztīriet gatavošanas mezglu (skatiet 7.3. nodaļu, 440. lpp.). ▣ Veiciet tīrīšanas programmu (skatiet 7.4. nodaļu, 441. lpp.).
	Ierīce ir aizkaļķojusies	<ul style="list-style-type: none"> ▣ Veiciet atkaļķošanas programmu (skatiet 7.5. nodaļu, 442. lpp.).
Kafija netek.	Nav iepildīts ūdens tvertnē vai arī tā nav pareizi ievietota	<ul style="list-style-type: none"> ▣ Uzpildiet ūdeni un pārbaudiet tvertnes novietojumu (skatiet 4.3. nodaļu, 432. lpp.).
	Aizsērējis gatavošanas mezgls.	<ul style="list-style-type: none"> ▣ Iztīriet gatavošanas mezglu (skatiet 7.3. nodaļu, 440. lpp.).
Veicot piena putošanu, nav pietiekama daudzuma piena putu.	Cappuccinatore ir netīra.	<ul style="list-style-type: none"> ▣ Iztīriet Cappuccinatore (skatiet 7.2. nodaļu, 440. lpp.).
Lai gan pupiņu tvertne ir pilna, ierīce norāda, ka ir jāuzpilda kafijas pupiņas.	Kafijas pupiņas nekrīt dzirnaviņās.	<ul style="list-style-type: none"> ▣ Nospiediet dzēriena taustiņu. ▣ Nedaudz pasīti kafijas pupiņu tvertni. ▣ Iztīriet kafijas pupiņu tvertni. ▣ Kafijas pupiņas ir pārāk eļļainas. Izmantojiet citas kafijas pupiņas.
Dzirnaviņas darbojas skaļi.	Dzirnaviņās ir svešķermeņi.	<ul style="list-style-type: none"> ▣ Sazinieties ar klientu apkalpošanas dienestu
Gatavošanas mezglu pēc izņemšanas nav iespējams ievietot.	Gatavošanas mezgla fiksatora rokturis nav pareizā pozīcijā.	<ul style="list-style-type: none"> ▣ Pārbaudiet, vai fiksatora rokturis ir pareizi nofiksēts (skatiet 7.3. nodaļu, 440. lpp.).
	Piedziņa nav pareizā pozīcijā.	<ul style="list-style-type: none"> ▣ Vienlaikus turiet nospiežot dzēriena taustiņu "Kafija" un vadības taustiņu "2 tases" ilgāk nekā 2 sekundes. Ierīce veic inicializēšanu.
Ātra, mainīga rādījumu mirgošana:  	Programmatūras traucējums	<ul style="list-style-type: none"> ▣ Izslēdziet un atkārtoti ieslēdziet ierīci (skatiet 4.1. nodaļu, 430. lpp.). ▣ Sazinieties ar klientu apkalpošanas dienestu
Ātra, mainīga rādījumu mirgošana:  clean	Gatavošanas mezgls nav ievietots.	<ul style="list-style-type: none"> ▣ Ievietojiet un nofiksējiet gatavošanas mezglu.
Rādījums iedegas bez aktivizēšanas: 	Ierīce nav pilnībā atgaisota.	<ul style="list-style-type: none"> ▣ Atgaisojiet ierīci, šim nolūkam pagrieziet rotējošo regulatoru pulkstenrādītāja virzienā līdz atdurei. Tiklīdz rādījums <i>Tvaiks</i> spid pastāvīgi, pagrieziet rotējošo regulatoru pretēji pulkstenrādītāja virziena līdz atdurei. ▣ Iztīriet gatavošanas mezglu (skatiet 7.3. nodaļu, 440. lpp.).

Obsah

1	Přehled přístroje	451
1.1	Přehled přístroje	451
1.2	Přehled ovládacího pole.....	452
1.3	Cappuccinatore v přehledu	453
2	Pro Vaši bezpečnost	453
2.1	Použití dle účelu	453
2.2	Nebezpečí způsobená elektrickým proudem.....	453
2.3	Nebezpečí popálení a opaření	454
2.4	Další nebezpečí.....	454
3	První kroky	455
3.1	Vybalení přístroje	455
3.2	Kontrola rozsahu dodávky.....	455
3.3	Postavení přístroje	455
3.4	Zapojení přístroje.....	455
3.5	Zapojení Cappuccinatore.....	455
3.6	První zapnutí přístroje	455
4	Základní obsluha	456
4.1	Zapnutí a vypnutí přístroje	456
4.2	Naplnění kávových zrn do nádoby na kávová zrna	457
4.3	Nalítí vody	457
4.4	Nastavení výtoku pro kávové nápoje.....	458
4.5	Použití mléka	458
4.6	Vyprázdnění odkapávací misky a nádoby na kávovou sedlinu.....	459
5	Příprava nápojů	459
5.1	Nastavení intenzity kávy.....	459
5.2	Nastavení množství kávy.....	460
5.3	Příprava kávového nápoje	460
5.4	Přerušení přípravy kávy.....	460
5.5	Příprava dvou kávových nápojů současně.....	460
5.6	Příprava mléčné pěny	460
5.7	Příprava horké vody	461
6	Změna základních nastavení	462
6.1	Servisní režim 1	462
6.2	Nastavení automatického vypnutí.....	462
6.3	Nastavení tvrdosti vody	463
6.4	Aktivace/deaktivace vypínacího proplachování.....	463
6.5	Nastavení spařovací teploty	464
6.6	Servisní režim 2	464

6.7	Reset přístroje na nastavení ze závodu	464
6.8	Nastavení stupně mletí	465
7	Péče a údržba	465
7.1	Obecné čištění	465
7.2	Čištění Cappuccinatore	466
7.3	Vyčistit spařovací jednotku	466
7.4	Provedení programu čištění	467
7.5	Provedení programu odvápnění	468
7.6	Použití vodního filtru	470
8	Přeprava, skladování a likvidace	472
8.1	Odpaření přístroje	472
8.2	Přeprava přístroje	472
8.3	Likvidace přístroje	473
9	Technické údaje	473
10	Poruchy	473

1 Přehled přístroje

1.1 Přehled přístroje

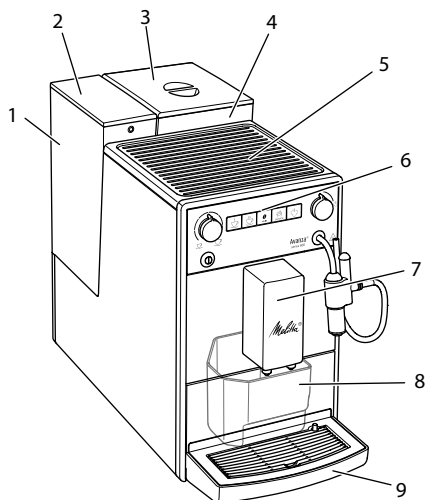

- 1 nádoby na vodu
- 2 víko nádoby na vodu
- 3 víko nádoby na kávová zrna
- 4 nádoby na kávová zrna
- 5 plocha pro odstavení šálku
- 6 Ovládací pole
- 7 výtok pro kávové nápoje s 2 tryskami na kávu
- 8 nádoba na kávovou sedlinu (uvnitř)
- 9 odkapávací miska

Obr. 1: Přístroj zepředu z levé strany

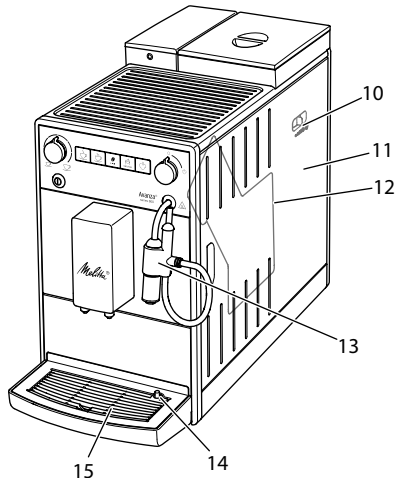

Obr. 2: Přístroj zepředu z pravé strany

1.2 Přehled ovládacího pole

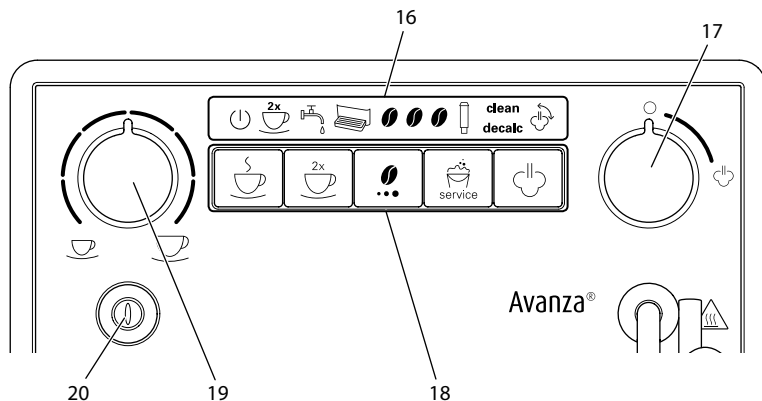

Obr. 3: Ovládací pole

- 16 Indikace
- 17 "Ventil"
- 18 Tlačítka
- 19 otočný regulátor "Množství kávy"
- 20 zapínač/vypínač

Zobrazení	Název
	Indikace připravenosti k provozu
	Indikace 2krát
	Indikace Voda
	Indikace Odkapávací miska
	Indikace Kávové zrno
	Indikace Filtr
clean	Indikace Čištění
decalc	Indikace Odvápnění
	Indikace Pára

Ovládací prvek	Název
	Odběrové tlačítko "Káva"
	Ovládací tlačítko "2 šálky"
	Ovládací tlačítko "Intenzita kávy"
	Ovládací tlačítko "Servis"
	Ovládací tlačítko „Odběr páry“.

1.3 Cappuccinatore v přehledu

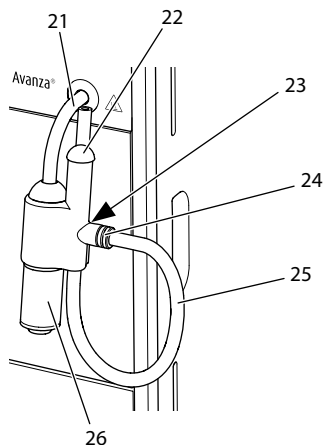

Obr. 4: Cappuccinatore

- 21 parní trubka
- 22 hrdlo k nasávání vzduchu
- 23 držák hadice na mléko
- 24 připojení hadice na mléko
- 25 hadice na mléko
- 26 výtok pro horkou vodu nebo mléčnou pěnu

Vážená zákaznice, vážený zákazník

děkujeme Vám, že jste se rozhodli pro zcela automatický kávovar Melitta® Avanza®.

Návod k obsluze Vám pomůže seznámit se s různými možnostmi přístroje a zažít co nejvyšší požitek z kávy.

Přečtěte si pozorně tento návod k obsluze. Tak zabráníte zranění osob a věcným škodám. Návod k obsluze pečlivě uschovejte. V případě předání přístroje odevzdejte s ním také i tento návod k obsluze.

Společnost Melitta nepřebírá žádnou odpovědnost za škody způsobené nedodržením návodu k obsluze.

Pokud potřebujete další informace nebo máte nějaké dotazy ohledně přístroje, kontaktujte společnost Melitta nebo navštivte naše webové stránky na adrese: www.melitta.cz

Přejeme Vám hodně radosti s přístrojem.

2 Pro Vaši bezpečnost

CE Přístroj je v souladu s platnými evropskými směrnici a je vyroben podle nejnovějšího stavu techniky. Přesto existují zbytková nebezpečí.

K zabránění nebezpečí musíte dodržovat bezpečnostní pokyny. Společnost Melitta nenese žádnou odpovědnost za škody způsobené nedodržením bezpečnostních pokynů.

2.1 Použití dle účelu

Přístroj se používá k přípravě kávových nápojů z kávových zrn, přípravě mléčné pěny a k ohřevu vody.

Přístroj je určen pro použití v domácnostech.

Jakékoliv jiné použití je považováno za nesprávné a může vést ke zranění osob a věcným škodám. Společnost Melitta neručí za škody způsobené nesprávným používáním přístroje.

2.2 Nebezpečí způsobená elektrickým proudem

Pokud je přístroj nebo síťový kabel poškozen, hrozí nebezpečí

ohrožení života v důsledku úrazu elektrickým proudem.

Dodržujte následující bezpečnostní pokyny, abyste zabránili nebezpečí v důsledku zásahu elektrickým proudem:

- Nepoužívejte poškozený síťový kabel.
- Poškozený síťový kabel smí vyměnit pouze výrobce, jeho zákaznický servis nebo jeho servisní partner.
- Neotvírejte pevně přišroubované kryty z pláště přístroje.
- Přístroj používejte pouze tehdy, pokud je v technicky nezávadném stavu.
- Vadný přístroj smí opravovat pouze autorizovaná dílna. Neopravujte přístroj sami.
- Neprovádějte žádné změny na přístroji, na jeho součástech a příslušenství.
- Neponořujte přístroj do vody.
- Nedovolte, aby síťový kabel přišel do styku s vodou.

2.3 Nebezpečí popálení a opaření

Vytékající kapaliny a unikající páry mohou být velmi horké. Díly přístroje jsou také velmi horké.

K zabránění opaření a popáleninám dodržujte následující bezpečnostní pokyny:

- Zabraňte kontaktu pokožky s unikajícími kapalinami a výpary.
- Nedotýkejte se trysek na výtoku ani parní trubky během

a bezprostředně po odběru nápoje. Vyčkejte, až se součásti ochladí.

2.4 Další nebezpečí

K zabránění zranění osob a věcným škodám dodržujte následující bezpečnostní pokyny:

- Neprovozujte přístroj ve skříňce nebo podobném.
- Během provozu nesahejte do vnitřku přístroje.
- Uchovávejte přístroj a jeho síťový kabel mimo dosah dětí mladších než 8 let.
- Tento přístroj smí používat děti ve věku od 8 let nebo osoby se sníženými fyzickými, smyslovými nebo duševními schopnostmi nebo nedostatečnými zkušenostmi a znalostmi, pokud jsou pod dohledem nebo pokud byly poučeni o bezpečném používání přístroje a porozuměly z toho vyplývajícím nebezpečím.
- Děti si nesmí hrát s přístrojem. Čištění a údržbu nesmí provádět děti mladší než 8 let. Děti starší než 8 let musí být při čištění a údržbě pod dohledem.
- Odpojte přístroj od napájení proudem, pokud je ponechán bez dozoru delší dobu.
- Přístroj se nesmí provozovat v nadmořských výškách nad 2000 m.
- Při čištění přístroje a jeho součástí dodržujte pokyny, uvedené v příslušné kapitole (*Péče a údržba* na straně 465).

3 První kroky

V této kapitole je popsán způsob přípravy přístroje k použití.

3.1 Vybalení přístroje

- Vybalte přístroj. Odstraňte obalový materiál, lepicí pásky a ochranné fólie z přístroje.
- Uchovávejte obalový materiál pro přepravu a případné vrácení.

Informace

Přístroj může obsahovat stopy kávy a vody. Přístroj byl testován v závodě za účelem jeho bezchybné funkce.

3.2 Kontrola rozsahu dodávky

Na základě níže uvedeného seznamu zkontrolujte úplnost dodávky. Pokud některé díly chybí, obraťte se na svého prodejce.

- Cappuccinatore,
- hadice na mléko,
- pomocný šroub pro vodní filtr,
- testovací proužky pro stanovení tvrdosti vody.

3.3 Postavení přístroje

Dodržujte následující pokyny:

- Přístroj nestavte ve vlhkých prostorách.
- Postavte přístroj na stabilní, rovnou a suchou plochu.
- Nestavte přístroj v blízkosti umyvadel nebo podobného zařízení.
- Přístroj nestavte na horké plochy.
- Udržujte dostatečnou vzdálenost cca 10 cm od stěny a dalších předmětů. Vzdálenost směrem nahoru by měla být minimálně 20 cm.
- Síťový kabel položte tak, aby nemohl být poškozen hranami nebo horkými povrchy.

3.4 Zapojení přístroje

Dodržujte následující pokyny:

- Ujistěte se, zda síťové napětí odpovídá provoznímu napětí specifikovanému v technických údajích (viz tabulka *Technické údaje* na straně 473).
- Přístroj zapojujte pouze do řádně nainstalované uzemněné zásuvky. V případě pochybností kontaktujte kvalifikovaného elektrikáře.
- Zemnicí kontaktní zásuvka musí být chráněna minimálně 10 A pojistkou.

3.5 Zapojení Cappuccinatore

Pomocí Cappuccinatore můžete připravovat horkou vodu a mléčnou pěnu.

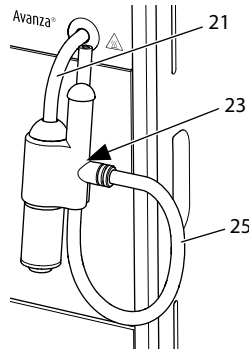

Obr. 5: Zapojení Cappuccinatore

1. Spojte Cappuccinatore s parní trubicou (21). Přitom posuňte připojení Cappuccinatore až na doraz parní trubky.
2. Spojte hadici na mléko (25) s Cappuccinatore.
3. Pokud ještě nechcete používat mléko, můžete hadici na mléko v držáku (23) sevřít.

3.6 První zapnutí přístroje

Jakmile zapnete přístroj poprvé, tak přístroj provede automatické proplachování. Horká voda nejprve vytéká z Cappuccinatore, poté z výtoku. Přitom se přístroj odvzdušní.

⚠ POZOR**Vytékající horká voda a horká parní trubka**

- Nesmí se sahat do vytékající horké vody.
- Nedotýkejte se parní trubky během a bezprostředně po použití. Počkejte, až se parní trubka ochladí.

i Informace

- Po prvním uvedení do provozu doporučujeme první dva šálky kávy vylít.
- Pokud chcete použít vodní filtr, měli byste jej použít až po prvním uvedení do provozu.

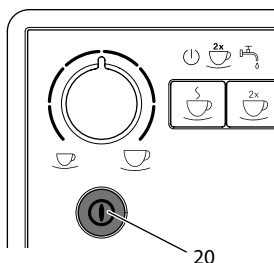

Obr. 6: zapínač/vypínač

Podmínka: Přístroj je postaven a zapojen do sítě.

1. Postavte nádobku pod Cappuccinatorem.
2. Stiskněte zapínač/vypínač (20).
 - » Indikace připravenosti k provozu se krátce rozsvítí.
 - » Indikace Voda svítí a vyzve Vás k nalití vody do nádoby na vodu.
3. Otevřete víko nádoby na vodu a vytáhněte nádobu na vodu za rukojeť směrem nahoru z přístroje.
4. Vypláchněte nádobu na vodu čistou vodou. Nalijte čerstvou vodu do nádoby na vodu.
5. Nasadte nádobu na vodu do přístroje zhora a zavřete víko.
 - » Indikace Pára svítí a vyzve Vás k otevření "Ventilu".

6. Otevřete "Ventil".
 - » Horká voda vytéká z Cappuccinatore.

7. Jakmile s Cappuccinatorem více nevytéká voda, zavřete "Ventil".
 - » Horká voda vytéká z výtoku.
 - » Přístroj je odvzdušněn.
8. Dejte kávová zrna do nádoby na kávová zrna (viz kapitola 4.2 *Naplnění kávových zrn do nádoby na kávová zrna* na straně 457).
9. V případě potřeby můžete nyní buď
 - a) nastavit tvrdost vody (viz kapitola 6.3 *Nastavení tvrdosti vody* na straně 463) nebo
 - b) našroubovat vodní filtr (viz kapitola 7.6 *Použití vodního filtru* na straně 470).

4 Základní obsluha

4.1 Zapnutí a vypnutí přístroje

Před zapnutím při prvním uvedení přístroje do provozu si přečtěte kapitolu 3.6 *První zapnutí přístroje* na straně 455.

i Informace

- Při zapnutí a vypnutí přístroj provede automatické proplachování.
- Při proplachování je také proplachovací voda nasměrována do odkapávací misky.

Zapnutí přístroje

1. Postavte nádobku pod výtok.
2. Stiskněte zapínač/vypínač (20).
 - » Přístroj se zahřeje a provede automatické proplachování.
 - » Přístroj přejde do pohotovostního režimu.

i Informace

Pokud byl přístroj krátkodobě vypnutý, neprovede se po zapnutí automatické proplachování.

Vypnutí přístroje

1. Postavte nádobku pod výtok.
 2. Stiskněte zapínač/vypínač (20).
- » Přístroj provede automatické proplachování.
 - » Přístroj se vypne.

i Informace

- Přístroj se automaticky vypne, pokud není delší dobu ovládán. Také v tomto případě se provede automatické proplachování.
- Čas vypnutí můžete nastavit v servisním režimu 1 (viz kapitola 6.2 *Nastavení automatického vypnutí* na straně 462).
- Pokud nebyl od zapnutí připraven žádný nápoj nebo je-li prázdná nádoba na vodu, neprovede se propláchnutí.

4.2 Naplnění kávových zrn do nádoby na kávová zrna

Pražená kávová zrna ztrácí své aroma. Do nádoby na kávová zrna dejte tolik kávových zrn, kolik spotřebujete v příštích 3 až 4 dnech.

POZOR

Použití nevhodných druhů kávy může vést k zalepení mléčícího zařízení.

- Nepoužívejte mrazem sušená nebo karamelizovaná kávová zrna.
- Nepoužívejte kávový prášek ani instantní produkty.

i Informace

V případě změny druhu kávových zrn se mohou ještě v mlýnku nacházet zbytky starého druhu kávových zrn. Dokonce i když je nádoba na kávová zrna prázdná a poté se naplní novým druhem

kávových zrn, stále v mlýnku zůstává zbytečné množství starého druhu kávových zrn. První dva odběry kávy proto mohou ještě obsahovat zbytková množství starého druhu kávových zrn.

Blikající indikace Kávové zrna Vás vyzve k doplnění kávových zrn.

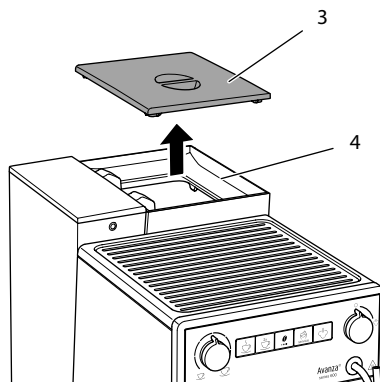

Obr. 7: Otevřít víko nádoby na kávová zrna

1. Otevřete víko (4) nádoby na kávová zrna (3).
2. Dejte kávová zrna do nádoby na kávová zrna.
3. Zavřete víko nádoby na kávová zrna. Při příštím odběru kávy indikace více neblíká.

Pokud se během přípravy nápoje vyprázdní nádoba na kávová zrna, vydání nápoje se přeruší a bliká indikace **Kávové zrna**. Dáte-li kávová zrna do nádoby na kávová zrna, bliká indikace nejprve dál. Po stisknutí odběrového tlačítka "Káva" spadnou kávová zrna do mlýnku. Káva se připraví a indikace přestane blikat. Svítí **indikace připravenosti k provozu** a indikace **Kávové zrna**.

4.3 Nalítí vody

Pro optimální požitek z kávy používejte pouze čerstvou, studenou vodu bez oxidu uhličitého. Měňte vodu denně.

I Informace

Kvalita vody silně určuje chuť kávy. Proto používejte vodní filtr (viz kapitola 7.6 *Použití vodního filtru* na straně 470 a kapitola 6.3 *Nastavení tvrdosti vody* na straně 463).

 Svítící indikace *Voda* Vás vyzve k dolití vody.

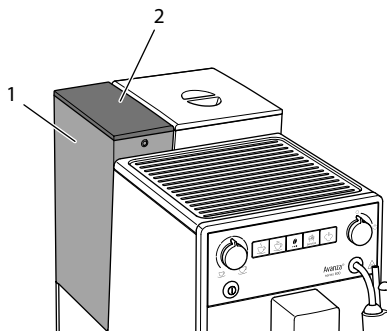

Obr. 8: Vyjmutí nádoby na vodu

1. Otevřete víko (2) nádoby na vodu (1) a vytáhněte nádobu na vodu za rukojeť směrem nahoru z přístroje.
2. Nalijte vodu do nádoby na vodu.
3. Nasadte nádobu na vodu do přístroje zhora a zavřete víko.

4.4 Nastavení výtoku pro kávové nápoje

Výtok (7) je výškově nastavitelný. Nastavte nejmenší možnou vzdálenost mezi výtokem a nádobkou. Podle nádoby posuňte výtok nahoru nebo dolů.

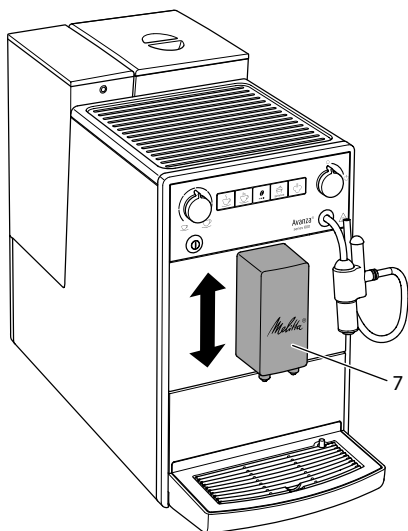

Obr. 9: Nastavení výtoku pro kávové nápoje

4.5 Použití mléka

Pro optimální požitek z kávy byste měli používat chlazené mléko.

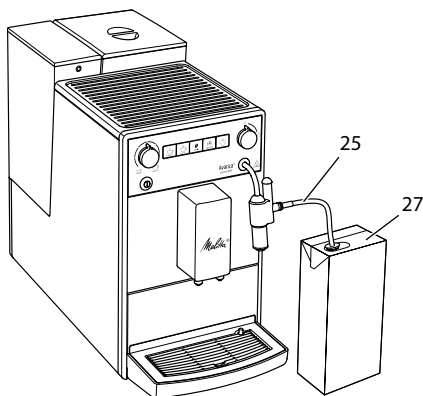

Obr. 10: Běžné balení mléka

1. Sejměte hadici na mléko (25) z držáku.
2. Strčte hadici na mléko do běžného balení mléka (27) nebo do nádoby naplněné mlékem.

Aby se mohlo nasát dostatečné množství mléka, nesmí se konec hadice dotýkat dna nádoby.

4.6 Vyprázdnění odkapávací misky a nádoby na kávovou sedlinu

 Jsou-li odkapávací miska (9) a nádoba na kávovou sedlinu (8) zcela plné, svítí indikace *Odkapávací miska* a přístroj Vás vyzve k vyprázdnění nádoby. Zobrazení se zobrazí po cca 8 odběrech nápojů.

Vyčnívající plovák (14) zobrazí také plnou odkapávací misku.

Vždy vyprázdněte obě nádoby. Když je odkapávací miska vytažena, indikace *Odkapávací miska* bliká.

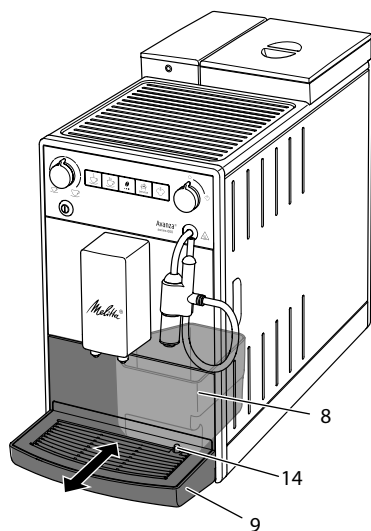

Obr. 11: Vyprázdnění odkapávací misky a nádoby na kávovou sedlinu

1. Vytáhněte odkapávací misku (9) směrem dopředu z přístroje.
2. Vyjměte nádobu na kávovou sedlinu (8) a vyprázdněte ji.
3. Vyprázdněte odkapávací misku.
4. Vsaďte nádobu na kávovou sedlinu.
5. Odkapávací misku zasuňte do přístroje až na doraz.

Informace

Pokud vyprázdníte odkapávací misku a nádobu na kávovou sedlinu během vypnutí přístroje, přístroj tuto operaci nezaregistruje. Proto se může stát, že budete vyzváni k vyprázdnění, ačkoli odkapávací miska a nádoba na kávovou sedlinu nejsou ještě plné.

5 Příprava nápojů

Pro přípravu nápojů jsou dvě možnosti:

- Příprava kávových nápojů na výtoku pro kávové nápoje nebo
- příprava horké vody a mléčné pěny na Cappuccinatore.



Dodržujte:

- V nádobě na vodu by měl být vždy dostatek vody. Je-li hladina příliš nízká, přístroj Vás vyzve k doplnění.
- Také v nádobě na kávová zrna by mělo být vždy dostatečné množství kávových zrn. Pokud nejsou v nádobě žádná kávová zrna, přístroj přeruší přípravu kávového nápoje.
- Chybějící mléko přístroj nezobrazí.
- Nádobky pro nápoje by měly být dostatečně velké. Maximální množství kávy je 220 ml.

5.1 Nastavení intenzity kávy

Jakmile je přístroj připraven k provozu, zobrazí se aktuální nastavení intenzity kávy.

Možná jsou následující nastavení intenzity kávy:

Zobrazení	Nastavení intenzity kávy
	jemná
	normální
	silná



Intenzitu kávy můžete nastavit jedním nebo opakovaným stisknutím ovládacího tlačítka "Intenzita kávy".

Intenzitu kávy můžete nastavit před odběrem nápoje nebo během mletí.

I Informace

Při vypnutí přístroje se uloží poslední nastavená intenzita kávy.

5.2 Nastavení množství kávy

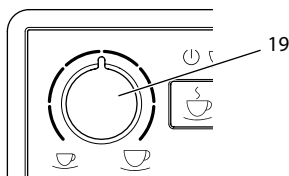

Obr. 12: Nastavení množství kávy

Množství kávy můžete nastavit pomocí otočného regulátoru "Množství kávy" (19).

Množství kávy můžete nastavit před odběrem nápoje nebo během odběru nápoje.

Plynule lze nastavit množství kávy mezi 25 ml a 220 ml.

5.3 Příprava kávového nápoje

Podmínka: Přístroj je připraven k provozu.

1. Postavte nádobku pod výtok.
2.  Stiskněte odběrové tlačítko "Káva".
 - » Spustí se mletí a výdej nápoje.
 - » Výdej nápoje se ukončí automaticky.
3. Odeberte nádobku.

5.4 Přerušení přípravy kávy



Chcete-li předčasně přerušit přípravu kávového nápoje, stiskněte opět odběrové tlačítko.

5.5 Příprava dvou kávových nápojů současně

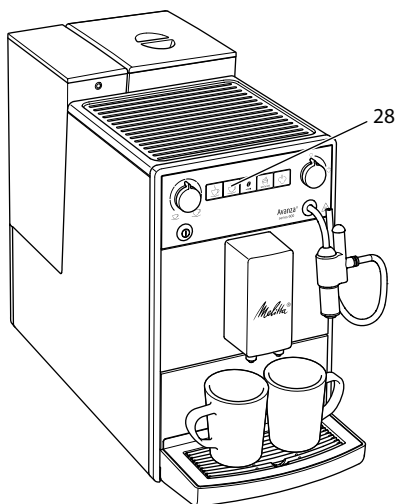
Ovládacím tlačítkem "2 šálky" můžete současně připravit dva kávové nápoje. V případě odběru pro dva šálky přístroj provede dvě mletí.



Obr. 13: Odběr pro dva šálky

1. Postavte dvě nádobky pod výtok.
2.  Stiskněte ovládací tlačítko "2 šálky" (28).
 - »  Svítí indikace 2krát.
3.  Stiskněte odběrové tlačítko "Káva".
 - » Spustí se mletí a výdej nápoje.
 - » Výdej nápoje se ukončí automaticky.
4. Odeberte obě nádobky.

I Informace

- Toto nastavení platí pouze pro jednotlivou přípravu nápoje.
- Pokud do 1 minuty nepřipravíte žádný kávový nápoj, přístroj se přepne do odběru pro jeden šálek.

5.6 Příprava mléčné pěny

Mléčnou pěnu připravíte na Cappuccinatore. Pro přípravu mléčné pěny je potřebná vodní pára.

▲ POZOR

Unikající vodní pára a horká parní trubka

- Nesahat do unikající vodní páry.

- Nedotýkejte se parní trubky během a bezprostředně po použití. Počkejte, až se parní trubka ochladí.

Podmínky: Přístroj je připraven k provozu. Cappuccinatore je připojené k přístroji a mléko je připojené.

1. Postavte nádobku pod Cappuccinatore.

2.  Stiskněte ovládací tlačítko „Odběr páry“.

- »  Blikající indikace *Pára* ukazuje, že se přístroj zahřívá na odběr páry.
- » Poté svítící indikace *Pára* ukazuje, že odběr páry je připraven.

3.  Otevřete "Ventil".

- » Spustí se výdej nápoje.

4.  Zavřete "Ventil".

- » Výdej nápoje se zastaví.

5. Odeberte nádobku.
6. Můžete připravit další nápoje nebo propláchnout Cappuccinatore:
 - a) Připravte další nápoje a Cappuccinatore propláchněte později.
 - b) Propláchněte Cappuccinatore tak, jak je popsáno níže.

Informace

Po 30 sekundách se přístroj automaticky přepne z režimu páry do režimu připravenosti k provozu. Stiskněte ovládací tlačítko "Odběru páry" pro předčasné přepnutí do režimu připravenosti k provozu.

Propláchnutí Cappuccinatore

1. Nalijte do nádobky čistou vodu.
2. Ponořte hadici na mléko do naplněné nádobky.
Aby se mohlo nasát dostatečné množství vody, nesmí se konec hadice dotýkat dna nádoby.
3. Postavte prázdnou nádobku pod Cappuccinatore.

4.  Stiskněte ovládací tlačítko „Odběr páry“.

- »  Blikající indikace *Pára* ukazuje, že se přístroj zahřívá na odběr páry.
- » Poté svítící indikace *Pára* ukazuje, že odběr páry je připraven.

5.  Otevřete "Ventil".

6.  Jakmile čistá voda/směs páry teče do prázdné nádobky, zavřete "Ventil".

- » Cappuccinatore je propláchnuté.

Informace

Doporučujeme:

- Cappuccinatore nejen propláchnout, ale v pravidelných intervalech jej rozebrat a vyčistit (viz kapitola 7.2 *Čištění Cappuccinatore* na straně 466).
- Propláchněte Cappuccinatore Melitta® PERFECT CLEAN pro zcela automatické kávovary. Místo čisté vody použijte roztok čističe mléčných systémů.

5.7 Příprava horké vody

Horkou vodu připravíte na Cappuccinatore.



POZOR

Vytékající horká voda a horká parní trubka

- Nesmí se sahat do vytékající horké vody.
- Nedotýkejte se parní trubky během a bezprostředně po použití. Počkejte, až se parní trubka ochladí.

Podmínky: Přístroj je připraven k provozu. Cappuccinatore je připojené.

1. Postavte nádobku pod Cappuccinatore.





2.  Otevřete "Ventil".
 - » Spustí se výdej nápoje.
3.  Zavřete "Ventil".
 - » Výdej nápoje se zastaví.
4. Odeberte nádobku.

6 Změna základních nastavení

Základní nastavení přístroje můžete změnit pomocí několika funkcí. Funkce jsou rozděleny do dvou servisních režimů.



6.1 Servisní režim 1

Každé funkci je přiřazena jedna indikace.

Servisní režim 1	
Zobrazení	Funkce
	Automatické vypnutí
	Tvrdost vody
	Vypínací proplachování
	Program filtru
clean	Program čištění
decalc	Program odvápnění
	Spařovací teplota

K vyvolání servisního režimu 1 postupujte následovně:

Podmínka: Přístroj je připraven k provozu.

1.  Ovládací tlačítko „Servis“ stiskněte déle než 2 sekundy pro vyvolání servisního režimu 1.
 - »  *Indikace připravenosti k provozu* bliká rychle a svítí indikace 2krát.
2.  Jedním nebo opakovaným stisknutím ovládacího tlačítka "Service" se dostanete na požadovanou funkci.

- » Podle zvolené funkce svítí indikace, viz tabulka *Servisní režim 1*.
- » Počet svítících symbolů zrn indikuje aktivní nastavení funkce.

K opuštění servisního režimu bez uložení nastavení stiskněte odběrové tlačítko "Káva".





Informace

Pokud během 1 minuty nedojde k žádnému dalšímu zadání, přístroj se vrátí do režimu připravenosti k provozu.

6.2 Nastavení automatického vypnutí

Pokud přístroj delší dobu neobsluhujete, tak se tento nejdříve přepne do režimu úspory energie. Po dalším, předem zadaném čase, se přístroj vypne.



Možná jsou následující nastavení:

Zobrazení	Režim úspory energie po:	Vypnutí po:
	3 minutách	30 minutách
	10 minutách	1 hodině
	20 minutách	4 hodinách
 <i>blikají</i>	30 minutách	8 hodinách

Informace

Režim úspory energie ukončíte stisknutím libovolného tlačítka.

Podmínka: Přístroj je připraven k provozu.

1.  Ovládací tlačítko „Servis“ stiskněte déle než 2 sekundy pro vyvolání servisního režimu 1.
2.  Ovládací tlačítko "Servis" stiskněte tak často, dokud se neobjeví indikace funkce *Automatické vypnutí*.
3.  Ovládací tlačítko „Intenzita kávy“ stiskněte tak často, dokud není nastaven požadovaný čas.

4.  Můžete vyvolat další funkci nebo opustit servisní režim:
- Krátkým stisknutím ovládacího tlačítka "Servis" přejdete do další funkce.
 - K uložení nastavení a opuštění servisního režimu stisknete ovládací tlačítko "Servis" déle než 2 sekundy.

6.3 Nastavení tvrdosti vody





Nastavením tvrdosti vody se reguluje, jak často Vás přístroj vyzve k jeho odvápnění. Čím tvrdší je voda, tím častěji musí být přístroj odvápněn.

Informace



Během používání vodního filtru nemůžete nastavit tvrdost vody (viz kapitola 7.6 *Použití vodního filtru* na straně 470). Pomocí nasazeného vodního filtru je tvrdost vody nastavena na měkkou vodu.



Zjistěte tvrdost vody pomocí přiloženého testovacího proužku. Dodržujte pokyny na obalu testovacího proužku a tabulku *Rozsah tvrdosti vody* na straně 473.

Možná jsou následující nastavení:

Zobrazení	Tvrdost vody
	měkká, odvápnění po 150 litrech
	střední, odvápnění po 100 litrech
	tvrdá, odvápnění po 70 litrech
 blikají	velmi tvrdá, odvápnění po 30 litrech
žádné <i>kávové zrno</i>	Použije se vodní filtr. Není možné žádné nastavení.

Podmínka: Přístroj je připraven k provozu.

-  Ovládací tlačítko „Servis“ stiskněte déle než 2 sekundy pro vyvolání servisního režimu 1.
-   Ovládací tlačítko "Servis" stiskněte tak často, dokud se neobjeví indikace funkce *Tvrdost vody*.

-  Ovládací tlačítko „Intenzita kávy“ stiskněte tak často, dokud není nastavena požadovaná tvrdost vody.
-  Můžete vyvolat další funkci nebo opustit servisní režim:

 - Krátkým stisknutím ovládacího tlačítka "Servis" přejdete do další funkce.
 - K uložení nastavení a opuštění servisního režimu stisknete ovládací tlačítko "Servis" déle než 2 sekundy.

6.4 Aktivace/deaktivace vypínacího proplachování

Kávový systém se vždy ihned po zapnutí propláchně. Může být aktivováno nebo deaktivováno pouze vypínací proplachování. Je-li toto aktivováno, tak se po vypnutí kávovaru propláchně kávový systém.





Informace

Doporučujeme, nedeaktivovat trvale vypínací proplachování, protože vypínacím proplachováním se kávový systém pročistí.

Možná jsou následující nastavení:

Zobrazení	Vypínací proplachování
	aktivováno
žádné <i>kávové zrno</i>	deaktivováno

Podmínka: Přístroj je připraven k provozu.

-  Ovládací tlačítko „Servis“ stiskněte déle než 2 sekundy pro vyvolání servisního režimu 1.
-   Ovládací tlačítko "Servis" stiskněte tak často, dokud se neobjeví indikace funkce *Vypínací proplachování*.
-  Ovládací tlačítko „Intenzita kávy“ stiskněte tak často, dokud není aktivováno nebo deaktivováno vypínací proplachování.

4.  Můžete vyvolat další funkci nebo opustit servisní režim:
- Krátkým stisknutím ovládacího tlačítka "Servis" přejdete do další funkce.
 - K uložení nastavení a opuštění servisního režimu stiskněte ovládací tlačítko "Servis" déle než 2 sekundy.





6.5 Nastavení spařovací teploty

Spařovací teplota ovlivní chuť kávového nápoje.

Možná jsou následující nastavení:



Zobrazení	Spařovací teplota
	nízká
	střední
	vysoká

Podmínka: Příklad je připraven k provozu.

-  Ovládací tlačítko „Servis“ stiskněte déle než 2 sekundy pro vyvolání servisního režimu 1.
-   Ovládací tlačítko "Servis" stiskněte tak často, dokud se neobjeví indikace funkce *Spařovací teplota*.
-  Ovládací tlačítko „Intenzita kávy“ stiskněte tak často, dokud není nastavena požadovaná spařovací teplota.
-  Můžete vyvolat další funkci nebo opustit servisní režim:
 - Krátkým stisknutím ovládacího tlačítka "Servis" přejdete do další funkce.
 - K uložení nastavení a opuštění servisního režimu stiskněte ovládací tlačítko "Servis" déle než 2 sekundy.





6.6 Servisní režim 2

Každé funkci je přiřazena jedna indikace.

Servisní režim 2	
Zobrazení	Funkce
	Tovární nastavení
	Vypařování

K vyvolání servisního režimu 2 postupujte následovně:

Podmínka: Příklad je připraven k provozu.

-   K vyvolání servisního režimu 2 stiskněte ovládací tlačítko "Servis" a dodatečně odběrové tlačítko "Káva" déle než 2 sekundy.
 - »   *Indikace připravenosti k provozu* a indikace *2krát* rychle blikají.
-  Jedním nebo opakovaným stisknutím ovládacího tlačítka "Service" se dostanete na požadovanou funkci.
 - » Podle zvolené funkce svítí indikace, viz tabulka *Servisní režim 2*.
 - » Počet svítících symbolů zrn indikuje aktivní nastavení funkce.

K opuštění servisního režimu bez uložení nastavení stiskněte odběrové tlačítko "Káva".







Informace

Pokud během 1 minuty nedojde k žádnému dalšímu zadání, přístroj se vrátí do režimu připravenosti k provozu.

6.7 Reset přístroje na nastavení ze závodu

Přístroj můžete resetovat na nastavení ze závodu. V případě resetování se Vaše hodnoty nastavení ve funkcích ztratí.

Podmínka: Příklad je připraven k provozu.

- 
 K vyvolání servisního režimu 2 stiskněte ovládací tlačítko "Servis" a dodatečně odběrové tlačítko "Káva" déle než 2 sekundy.
- 
 Ovládací tlačítko "Servis" stiskněte tak často, dokud se neobjeví indikace funkce *Tovární nastavení*.
- 
 Stiskněte ovládací tlačítko "Intenzita kávy" tak často, dokud v indikaci nesvítí jedno kávové zrno.
-  K resetování přístroje do továrního nastavení a opuštění servisního režimu stiskněte ovládací tlačítko "Servis" déle než 2 sekundy.

6.8 Nastavení stupně mletí

Stupeň mletí kávového prášku má vliv na chuť kávy.

Pokud jste nastavili stupeň mletí jemnější, bude chuť kávy silnější.

POZOR

Velmi jemně mletý kávový prášek může ucpat spařovací jednotku.

- Stupeň mletí byl před dodáním optimálně nastaven. Nastavte stupeň mletí nejdříve po přibližně 100 odběrech kávy (po cca 1 měsíci, v závislosti na konzumaci kávy).
- Nenastavte příliš jemný stupeň mletí. Stupeň mletí je optimálně nastaven, když káva vytéká rovnoměrně z výtoku a vznikne jemná, hustá Crema.

Stupeň mletí nastavte během chodu mlýnku.

Podmínka: Přístroj je připraven k provozu.

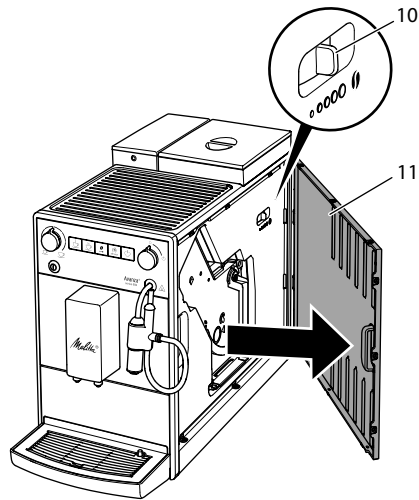

Obr. 14: Nastavení stupně mletí

- Otevřete kryt (11). Chcete-li to provést, sáhněte do žlábků na pravé straně přístroje a stáhněte kryt na stranu.
- Připravte si libovolný kávový nápoj.
- Během chodu mlýnku nastavte páčku (10) doleva nebo doprava. Doleva = jemný stupeň mletí
Doprava = hrubší stupeň mletí
- Nasadte kryt (11) bokem, dokud nezaskočí.

7 Péče a údržba

Pravidelná péče a údržba přístroje zajišťují konzistentní vysokou kvalitu Vašich nápojů.

7.1 Obecné čištění

Přístroj pravidelně čistěte. Okamžitě odstraňte vnější znečištění vzniklá mlékem a kávou.

POZOR

Použitím nevhodných čistících prostředků se může poškrábat povrch.

- Nepoužívejte žádné abrazivní utěrky, houby a čistící prostředky.

Podmínka: Přístroj je vypnutý.

- Příklad vyčistíte zvenčí měkkým, vlhkým hadříkem a běžně dostupným mycím prostředkem na nádobí.
- Odkapávací misku a nádobku na kávovou sedlinu a plech na šálky opláchněte. Použijte přitom měkký, vlhký hadřík a běžně dostupný mycí prostředek na nádobí. Nádobku na kávovou sedlinu lze mýt v myčce nádobí.
- Nádobu na kávová zrna vyčistíte měkkým suchým hadříkem.

7.2 Čištění Cappuccinatore

K zabránění poškození přístroje doporučujeme pravidelně čistit Cappuccinatore a hadici na mléko.

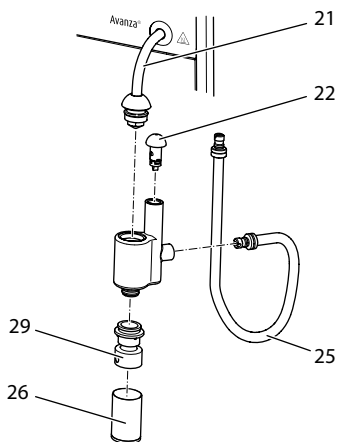

Obr. 15: Rozebání Cappuccinatore

1. Odpojte Cappuccinatore z parní trubky (21).
2. Odstraňte z Cappuccinatore následující jednotlivé díly:
 - hadice na mléko (25),
 - hrdlo k nasávání vzduchu (22),
 - výtok pro mléčnou pěnu (26)
 - Použití výtok (29).
3. Omyjte Cappuccinatore a jednotlivé části teplou vodou.
4. Poté Cappuccinatore opět složte.
5. Zapojte Cappuccinatore do přístroje (viz kapitola 3.5 *Zapojení Cappuccinatore* na straně 455).

7.3 Vyčistit spařovací jednotku

K zabránění poškození přístroje doporučujeme jednou týdně vyčistit spařovací jednotku.

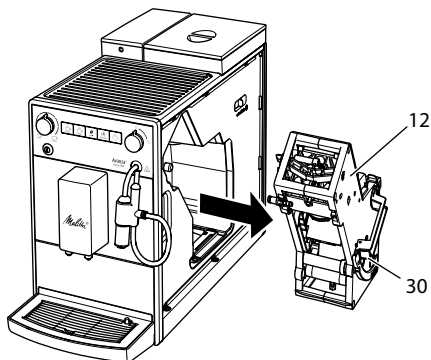

Obr. 16: Vymontovat spařovací jednotku

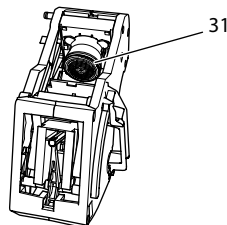

Obr. 17: Vyčistit spařovací jednotku

Podmínka: Příklad je vypnutý.

1. Otevřete kryt (11). Chcete-li to provést, sáhnete do žlábků na pravé straně přístroje a stáhněte kryt na stranu.
2. Stiskněte a podržte červenou páčku (30) za rukojeť spařovací jednotky (12) a otočte rukojeť ve směru hodinových ručiček, dokud nezaskočí na dorazu.
3. Vytáhněte spařovací jednotku tažením za rukojeť z přístroje.
4. Spařovací jednotku důkladně opláchněte jako celek pod tekoucí vodou ze všech stran. Dbejte zejména na to, aby se v sítku (31) nenacházely zbytky kávy.
5. Nechte spařovací jednotku okapat.
6. Měkkým, suchým hadříkem odstraňte zbytky kávy z ploch uvnitř přístroje.

- Zasuňte spařovací jednotku do přístroje. Stiskněte a podržte červenou páčku za rukojeť spařovací jednotky a otočte rukojeť proti směru hodinových ručiček, dokud nezaskočí na dorazu.
- Nasadte kryt bokem, dokud nezaskočí.

V případě zapnutého přístroje je chybějící spařovací jednotka indikována střídavým blikáním *indikace připravenosti k provozu* a indikace *clean*. Po vsazení spařovací jednotky přístroj přejde do režimu připravenosti k provozu.

7.4 Provedení programu čištění

Programem čištění se všechny zbytky a zbytky z kávového oleje odstraní pomocí čističe na plně automatické kávovary.

K zabránění poškození přístroje doporučujeme provést program čištění každé 2 měsíce - nebo když Vás přístroj vyzve, abyste tak učinili.

clean Svítící indikace *Čištění* Vás vyzve k vyčištění přístroje.

▲ POZOR

Kontakt s čističem na zcela automatické kávovary může způsobit podráždění očí a pokožky.

- Dodržujte pokyny pro zpracování na obalu čističe na zcela automatické kávovary.

POZOR

Použitím nevhodného čističe na zcela automatické kávovary se může poškodit přístroj.



- Používejte výhradně čisticí tablety Melitta® PERFECT CLEAN pro zcela automatické kávovary.

Program čištění trvá přibližně 15 minut a neměl by se přerušit.

Program čištění proběhne v několika stupních. Pokrok je znázorněn a zdůrazněn počtem zobrazených kávových zrn.

Během programu čištění přístroj provede několik propláchnutí. Přitom se také opláchne odkapávací miska.

Podmínka: Přístroj je připraven k provozu.

-  Ovládací tlačítko „Servis“ stiskněte déle než 2 sekundy pro vyvolání servisního režimu 1.
-  **clean** Ovládací tlačítko „Servis“ stiskněte tak často, dokud se nezobrazí indikace programu čištění.
-  Pro spuštění programu čištění stiskněte ovládací tlačítko „Servis“ déle než 2 sekundy.
 - » **clean** Indikace *Čištění* bliká až do ukončení programu čištění.

 Spustí se první stupeň programu čištění. Svítí jedno kávové zrno.

- »  Svítí indikace *Odkapávací miska* a tato Vás vyzve k vyprázdnění odkapávací misky a nádoby na kávovou sedlinu.
- Vyprázdňte odkapávací misku a nádobu na kávovou sedlinu.
 - Vsadte odkapávací misku bez nádoby na kávovou sedlinu.
 - Postavte nádobu na kávovou sedlinu pod výtok.
 - » Přístroj proplachuje dvakrát.
 - » **clean** Indikace *Čištění* bliká rychle a vyzve Vás k vyjmutí spařovací jednotky a vložení čisticí tablety.
 - Vyjměte spařovací jednotku. Přitom přístroj nevypíneje.
 - Spařovací jednotku opláchněte pod tekoucí vodou (viz kapitola 7.3 *Vyčistit spařovací jednotku* na straně 466).
 - Vložte čisticí tabletu do spařovací jednotky. Zasuňte spařovací jednotku do přístroje.

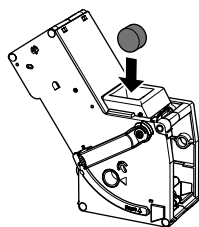

Obr. 18: Vložení čisticích tablet do spařovací jednotky.

☉☉ Spustí se druhý stupeň programu čištění. Svítí dvě kávová zrna.

- » Přístroj provede několik proplachování.
- »  Svítí indikace *Odkapávací miska* a tato Vás vyzve k vyprázdnění odkapávací misky a nádoby na kávovou sedlinu.

☉☉☉ Spustí se třetí stupeň programu čištění. Svítí tři kávová zrna.

10. Vyprázdňte odkapávací misku a nádobu na kávovou sedlinu.
11. Vsadte odkapávací misku bez nádoby na kávovou sedlinu.

☉☉☉ Spustí se čtvrtý stupeň programu čištění. Blikají tři kávová zrna.

12. Postavte nádobu na kávovou sedlinu pod výtok.
 - » Přístroj provede několik proplachování.
 - »  Svítí indikace *Odkapávací miska* a tato Vás vyzve k vyprázdnění odkapávací misky a nádoby na kávovou sedlinu.
13. Vyprázdněte odkapávací misku a nádobu na kávovou sedlinu.
14. Vsadte odkapávací misku a nádobku na kávovou sedlinu.

- » Program čištění je ukončen.
- » Indikace *Čištění* zhasne.
- » Přístroj je připraven k provozu.

Informace

Pokud byl program čištění přerušeno, např. z důvodu vypnutí přístroje omylem, tak

přístroj musíte opět zapnout a postupovat podle pokynů od kroku 10. Přístroj je pak připraven k provozu, i když nebyl zcela vyčištěn. K úplnému vyčištění musíte provést program čištění od začátku.

7.5 Provedení programu odvápnění

Odvápňovacím programem se odstraní usazeniny vodního kamene uvnitř přístroje pomocí odvápnovače na zcela automatické kávovary.

K zabránění poškození přístroje doporučujeme provést program odvápnění každé 3 měsíce - nebo když Vás přístroj vyzve, abyste tak učinili, pokud nepoužíváte vodní filtr.

decalc Svítící indikace *Odvápnění* Vás vyzve k odvápnění přístroje.

POZOR

Kontakt s odvápnovačem může způsobit podráždění očí a pokožky.

- Dodržujte pokyny pro zpracování na obalu odvápnovače.

POZOR

Vytékající horká voda a horká parní trubka

- Nedotýkejte se parní trubky během a bezprostředně po použití.
- Počkejte, až se parní trubka ochladí.

POZOR

Použitím nevhodného odvápnovače a nedodržování pokynů pro zpracování mohou vést k poškození přístroje.

- Používejte výhradně tekutý odvápnovač Melitta® ANTI CALC pro zcela automatické kávovary.
- Dodržujte pokyny pro zpracování na obalu odvápnovače.

POZOR

Během odstraňování vodního kamene může dojít k poškození našroubovaného vodního filtru.





- Odeberte vodní filtr (viz Obr. 19 na straně 470).
- Během programu odvápnění dejte vodní filtr do nádoby s vodou z vodovodu.
- Po ukončení programu odvápnění můžete vodní filtr opět vložit a opět jej použít.

Program odvápnění trvá přibližně 25 minut a neměl by se přerušit.

Program odvápnění probíhá ve více stupních. Pokrok je znázorněn a zdůrazněn počtem zobrazených kávových zrn.

Během programu odvápnění přístroj provede několik propláchnutí. Přitom se také opláchne odkapávací miska.

Podmínka: Přístroj je připraven k provozu.

1.  Ovládací tlačítko „Servis“ stiskněte déle než 2 sekundy pro vyvolání servisního režimu 1.
 2.  **decalc** Ovládací tlačítko „Servis“ stiskněte tak často, dokud se nezobrazí indikace Program odvápnění.
 3.  Pro spuštění programu odvápnění stiskněte ovládací tlačítko „Servis“ déle než 2 sekundy.
 - » **decalc** Indikace *Odvápnění* bliká až do ukončení programu odvápnění.
-  Spustí se první stupeň programu odvápnění. Svítí jedno kávové zrno.
- »  Svítí indikace *Odkapávací miska* a tato Vás vyzve k vyprázdnění odkapávací misky a nádoby na kávovou sedlinu.
4. Vyprázdňte odkapávací misku a nádobu na kávovou sedlinu.
 5. Vsaďte odkapávací misku bez nádoby na kávovou sedlinu.



6. Postavte nádobu na kávové sedliny pod Cappuccinatore.
 - »  Indikace *Voda* svítí a vyzve Vás k nalití odvápnovacího roztoku do nádoby na vodu.
7. Vyjměte nádobu na vodu.
8. Nalijte 0,5 litru odvápnovacího roztoku do nádoby na vodu. Dodržujte příslušný návod pro použití odvápnovače plně automatického kávovaru.
9. Opět vsaďte nádobu na vodu.

 Spustí se druhý stupeň programu odvápnění. Svítí dvě kávová zrna. Odvápnovač vyžaduje dobu působení cca 20 minut. Během této doby se provede několik propláchnutí.

- »  Poté svítí indikace *Pára* a tato Vás vyzve k otevření "Ventilu".





10.  Otevřete "Ventil".

- »  Indikace *Pára* bliká. Přístroj provede několik proplachování.
- »  Svítí indikace *Odkapávací miska* a tato Vás vyzve k vyprázdnění odkapávací misky a nádoby na kávovou sedlinu.

11. Vyprázdňte odkapávací misku a nádobu na kávovou sedlinu.
12. Vsaďte odkapávací misku bez nádoby na kávovou sedlinu.
13. Postavte nádobu na kávové sedliny pod Cappuccinatore.
 - »  Indikace *Voda* svítí a vyzve Vás k nalití vody do nádoby na vodu.
14. Vyjměte nádobu na vodu.
15. Nádrž na vodu důkladně vypláchněte a nalijte do ní čerstvou vodu.
16. Vsaďte nádobu na vodu.

 Spustí se třetí stupeň programu odvápnění. Svítí tři kávová zrna.

- » Horká voda teče do nádoby na kávovou sedlinu.
- »  Indikace *Pára* bliká.

17.  Jakmile svítí indikace *Pára*, zavřete "Ventil".
- »  Svítí indikace *Odkapávací miska* a tato Vás vyzve k vyprázdnění odkapávací misky a nádoby na kávovou sedlinu.
18. Vyprázdněte odkapávací misku a nádobu na kávovou sedlinu.
19. Vsadte odkapávací misku a nádobku na kávovou sedlinu.
- » Program odvápnění je ukončen.
 - » Indikace *Odvápnění* zhasne.
 - » Přístroj je připraven k provozu.

Informace

Pokud byl program odvápnění přerušen, např. z důvodu vypnutí přístroje omylem, tak přístroj musíte opět zapnout a postupovat podle pokynů od kroku 11. Přístroj je pak připraven k provozu, i když nebyl zcela odvápněn. K úplnému odvápnění musíte provést program odvápnění od začátku.

7.6 Použití vodního filtru

Použitím vodního filtru se prodlouží životnost přístroje a nebudete muset přístroj častěji odvápnovat. Vodní filtr odfiltruje vápno a další znečišťující látky z vody.

Používejte výhradně filtrační patrony Melitta® Pro Aqua pro zcela automatické kávovary. Dodržujte pokyny pro zpracování na obalu vodního filtru.

Informace

Při použití a pravidelné výměně filtračních patron Melitta® Pro Aqua se přístroj musí odvápnit pouze jednou za rok.

Údaj je založen na průměru 6 kávových nápojů s vždy 120 ml denně a 6 výměnami filtru za rok.

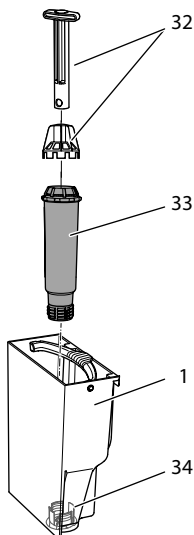

Obr. 19: Našroubování nebo vyšroubování vodního filtru



Vodní filtr (1) se našroubováním (33) našroubuje nebo vyšroubuje do závitu/ze závitu (32) na dně nádoby na vodu (32).

Informace

Vodní filtr by neměl stát dlouho na sucho. Doporučujeme uložit vodní filtr v nádobě s vodou z vodovodu do chladničky, pokud ho nepoužíváte delší dobu.

Vložení vodního filtru

Podmínka: Přístroj je připraven k provozu.

1.  Ovládací tlačítko „Servis“ stiskněte déle než 2 sekundy pro vyvolání servisního režimu 1.
2.  Ovládací tlačítko „Servis“ stiskněte tak často, dokud se nezobrazí indikace Program filtru.
3.  Stiskněte ovládací tlačítko "Intenzita kávy", dokud nesvítí kávové zrno.
4. Postupujte podle pokynů z kapitoly *Výměna vodního filtru* od kroku 3.

Výměna vodního filtru









K zachování stálého účinku vodního filtru doporučujeme výměnu vodního filtru každé 2 měsíce - nebo pokud Vás přístroj vyzve k jeho výměně.

 Svítící indikace *Filtr* Vás vyzve k výměně vodního filtru.

Informace

- Používáte-li vodní filtr, nemůžete nastavit tvrdost vody. Tvrdost vody je automaticky nastavená na měkkou (viz kapitola 6.3 *Nastavení tvrdosti vody* na straně 463).
- Před jeho nasazením vložte vodní filtr na několik minut do nádoby s čerstvou vodou z vodovodu.

Podmínka: Přístroj je připraven k provozu.

1.  Ovládací tlačítko „Servis“ stiskněte déle než 2 sekundy pro vyvolání servisního režimu 1.
2.   Ovládací tlačítko „Servis“ stiskněte tak často, dokud se nezobrazí indikace Program filtru.
 - »  Svítí jedno zrno.
3.  Pro spuštění programu filtru stiskněte ovládací tlačítko „Servis“ déle než 2 sekundy.
 - »  Indikace *Filtr* bliká až do ukončení programu filtru.
 - »  Svítí indikace *Odkapávací miska* a tato Vás vyzve k vyprázdnění odkapávací misky a nádoby na kávovou sedlinu.
4. Vyprázdňte odkapávací misku a nádobu na kávovou sedlinu.
5. Vsaďte odkapávací misku bez nádoby na kávovou sedlinu.
6. Postavte nádobu na kávové sedliny pod Cappuccinatore.
 - »  Indikace *Voda* svítí a vyzve Vás k vyjmutí nádrže na vodu a vložení vodního filtru.
7. Vyjměte nádobu na vodu.

8. Vyprázdňte nádobu na vodu.
9. Vložte nový filtr do nádoby na vodu (viz *Obr. 19*).
10. Naplňte nádobu na vodu.
11. Opět vsaďte nádobu na vodu.

»  Indikace *Pára* svítí a vyzve Vás k otevření "Ventilu".



12. Otevřete "Ventil".

Pokud Vás přístroj během tohoto procesu vyzve k nalití vody do nádoby na vodu, tak nejprve zavřete "Ventil". Nalijte vodu do nádoby na vodu a poté otevřete "Ventil".

» Filtr se propláchne vodou.
» Voda teče do nádoby pod Cappuccinatore.

»  Indikace *Pára* svítí a vyzve Vás k zavření "Ventilu".







13. Zavřete "Ventil".

» Program filtru je ukončen.
» Indikace *Filtr* zhasne.
» Přístroj je připraven k provozu.

Trvalé odhlášení vodního filtru

Pokud jste odstranili nasazený vodní filtr a chcete-li přístroj provozovat dál bez vodního filtru, odhlašte vodní filtr od přístroje:

1. Vyjměte nádobu na vodu.
2. Vyprázdňte nádobu na vodu.
3. Odeberte vodní filtr (viz *Obr. 19*).
4. Naplňte nádobu na vodu.
5. Opět vsaďte nádobu na vodu.
6.  Ovládací tlačítko „Servis“ stiskněte déle než 2 sekundy pro vyvolání servisního režimu 1.
7.   Ovládací tlačítko "Servis" stiskněte tak často, dokud se neobjeví indikace funkce *Filtr*.
8.  Stiskněte ovládací tlačítko "Intenzita kávy" tak často, dokud nesvítí žádné kávové zrno.

9.  K uložení nastavení a opuštění servisního režimu stiskněte ovládací tlačítko "Servis" déle než 2 sekundy.
- » Vodní filtr je ze systému odhlášen.
 - » Tvrdost vody je nastavena zpět na stupeň tvrdosti, kterou přístroj uložil před vložením vodního filtru.
10. V případě potřeby nastavte tvrdost vody (viz kapitola 6.3 *Nastavení tvrdosti vody* na straně 463).

8 Přeprava, skladování a likvidace

8.1 Odpaření přístroje

Doporučujeme přístroj v případě nepoužívání po delší dobu, před přepravou a při nebezpečí mrazu, odpařit.

Během odpaření se zbývající voda odstraní z přístroje.





Po opětovném uvedení přístroje do provozu se po zapnutí provede automatické proplachování a přístroj se odvzdušní (viz kapitola 3.6 *První zapnutí přístroje* na straně 455).

POZOR

Unikající vodní pára a horká parní trubka

- Nesahat do unikající vodní páry.
- Nedotýkejte se parní trubky během a bezprostředně po použití. Počkejte, až se parní trubka ochladí.

Podmínka: Přístroj je připraven k provozu.

1.   K vyvolání servisního režimu 2 stiskněte ovládací tlačítko "Servis" a dodatečně odběrové tlačítko "Káva" déle než 2 sekundy.
2.   Ovládací tlačítko "Servis" stiskněte tak často, dokud se neobjeví indikace funkce *Vypařování*.
3.  Pro spuštění vypařování stiskněte ovládací tlačítko „Servis“ déle než 2 sekundy.

»  *Indikace připravenosti k provozu* bliká tak dlouho, dokud není dosaženo připravenosti k vytvoření páry.

»  *Indikace Voda* svítí a vyzve Vás k vyjmutí nádrže na vodu.

4. Vyjměte nádobu na vodu a vyprázdněte ji.

»  *Indikace Pára* svítí a vyzve Vás k otevření "Ventilu".



5. Otevřete "Ventil".

» Z Cappuccinatore uniká voda a pára.

»  *Indikace Pára* bliká.

» *Indikace Pára* svítí a vyzve Vás k zavření "Ventilu".



6. Zavřete "Ventil".

» Přístroj je odpařen a automaticky se vypne.

8.2 Přeprava přístroje

POZOR

Zamrazená zbytková voda může poškodit přístroj.

- Zabraňte vystavení přístroje teplotám nižším než 0° C.

Přepravujte přístroj v originálním balení. Tím se zabrání poškozením, vzniklým v důsledku přepravy.

Před přepravou přístroje proveďte následující činnosti:

1. Přístroj odpařte (viz kapitola 8.1 *Odpaření přístroje* na straně 472).
2. Vyprázdněte odkapávací misku a nádobu na kávovou sedlinu.
3. Vyprázdněte nádobu na vodu.
4. Vyprázdněte nádobu na kávová zrna.
5. Přístroj vyčistěte (viz kapitola 7.1 *Obecné čištění* na straně 465).
6. Přístroj zabalte.

i Informace

- V případě odeslání přístroje do servisních středisek společnosti Melitta není nutné zaslat plech na šálky. Tím zabráníte škrábancům způsobených dopravou.
- Nepoužívejte komerčně dostupné lepicí a balicí pásky k upevnění volných dílů. Při odlepení zůstanou zbytky lepidla nalepené na přístroji, které lze velice obtížně odstranit.

10 Poruchy

Pokud se níže uvedenými opatřeními poruchy neodstraní nebo jestliže se vyskytnou další poruchy, které zde nejsou uvedeny, kontaktujte naše servisní středisko (místní sazba).

Číslo horké linky naleznete ve víku nádoby na vodu nebo na našich webových stránkách v oblasti servisu.

8.3 Likvidace přístroje

 Přístroje, označené tímto symbolem, podléhají evropské směrnici č. 2002/96/ES pro WEEE (Waste Electrical and Electronic Equipment).





Elektrické spotřebiče nepatří do domácího odpadu.

Zlikvidujte přístroj ekologickým způsobem pomocí vhodných sběrných systémů.

9 Technické údaje

Technické údaje	
Provozní napětí	220 V – 240 V, 50 Hz – 60 Hz
Příkon	1450 W
Tlak čerpadla	maximálně 15 barů
Rozměry	
Šířka	200 mm
Hloubka	460 mm
Výška	353 mm
Kapacita	
nádoby na kávová zrna	250 g
nádoby na vodu	1,5 l
Hmotnost (čistá)	8,1 kg
Okolní podmínky	
Teplota	10 °C – 32 °C
Relativní vlhkost	30 % – 80 % (bez kondenzace)

Rozsah tvrdosti vody	°dH	°e	°fH
měkká	0 až 10	0 až 13	0 až 18
střední	10 až 15	13 až 19	18 až 27
tvrdá	15 až 20	19 až 25	27 až 36
velmi tvrdá	> 20	> 25	> 36

Porucha	Příčina	Opatření
Káva z výtoku vytéká pouze po kapkách.	Stupeň mletí je příliš jemný.	<ul style="list-style-type: none"> ▪ Nastavit hrubší stupeň mletí (viz kapitola 6.8 na straně 465).
	Přístroj je znečištěn.	<ul style="list-style-type: none"> ▪ Vyčistit spařovací jednotku (viz kapitola 7.3 na straně 466). ▪ Provést program čištění (viz kapitola 7.4 na straně 467).
	Přístroj je zanesen vodním kamenem.	<ul style="list-style-type: none"> ▪ Provést program odvápnění (viz kapitola 7.5 na straně 468).
Káva nevytéká.	Nádoba na vodu není naplněna nebo není vsazená správně.	<ul style="list-style-type: none"> ▪ Naplnit nádobu na vodu a dbát na její správné umístění (viz kapitola 4.3 na straně 457).
	Spařovací jednotka je ucpaná.	<ul style="list-style-type: none"> ▪ Vyčistit spařovací jednotku (viz kapitola 7.3 na straně 466).
Při napěnění mléka vznikne příliš málo mléčné pěny.	Cappuccinatore je znečištěn.	<ul style="list-style-type: none"> ▪ Vyčistit Cappuccinatore (viz kapitola 7.2 na straně 466).
Ačkoli je nádoba na kávová zrna naplněna, přístroj ukazuje, že je třeba naplnit kávová zrna.	Kávová zrna nepadají do mlýnku.	<ul style="list-style-type: none"> ▪ Stisknout jedno odběrové tlačítko. ▪ Lehce klepnout na nádobu na kávová zrna. ▪ Vyčistit nádobu na kávová zrna. ▪ Kávová zrna jsou příliš mastná. Použít jiná kávová zrna.
Hlasité zvuky mlýnku.	V mlýnku jsou cizí tělesa.	<ul style="list-style-type: none"> ▪ Kontaktovat servisní středisko.
Spařovací jednotku nelze po jejím vyjmutí opět nasadit.	Rukojeť zablokování spařovací jednotky není ve správné poloze.	<ul style="list-style-type: none"> ▪ Kontrola, zda rukojeť zablokování správně zaskočila (viz kapitola 7.3 na straně 466).
	Pohon není ve správné poloze.	<ul style="list-style-type: none"> ▪ Stiskněte odběrové tlačítko "Káva" a současně ovládací tlačítko "2 šálky" déle než 2 sekundy. ▪ Přístroj provede inicializaci.
Rychlé střídavé blikání indikací:  	Chyba softwaru	<ul style="list-style-type: none"> ▪ Přístroj vypnout a opět zapnout (viz kapitola 4.1 na straně 456). ▪ Kontaktovat servisní středisko.
Rychlé střídavé blikání indikací:  clean	Není vsazená spařovací jednotka.	<ul style="list-style-type: none"> ▪ Vsadit a zablockovat spařovací jednotku.
Indikace svítí, aniž by byla aktivována: 	Přístroj není zcela odvzdušněn.	<ul style="list-style-type: none"> ▪ Odvzdušnit přístroj, k tomu otáčet otočným regulátorem ve směru hodinových ručiček až na doraz. Pokud indikace <i>Pára</i> svítí trvale, otáčejte otočným regulátorem proti směru hodinových ručiček až na doraz. ▪ Vyčistit spařovací jednotku (viz kapitola 7.3 na straně 466).

Obsah

1	Prehľad prístroja	477
1.1	Prístroj v prehľade.....	477
1.2	Ovládacie pole v prehľade.....	478
1.3	Cappuccinatore v prehľade.....	479
2	Pre Vašu bezpečnosť	479
2.1	Použitie podľa určenia.....	479
2.2	Nebezpečenstvo spôsobené elektrickým prúdom.....	480
2.3	Nebezpečenstvo popálenia a obarenia.....	480
2.4	Ďalšie nebezpečenstvá.....	480
3	Prvé kroky	481
3.1	Vybalenie prístroja.....	481
3.2	Kontrola rozsahu dodávky.....	481
3.3	Postavenie prístroja.....	481
3.4	Zapojenie prístroja.....	481
3.5	Zapojenie Cappuccinatore.....	481
3.6	Prvé zapnutie prístroja.....	482
4	Základná obsluha	482
4.1	Zapnutie a vypnutie prístroja.....	482
4.2	Naplnenie kávových zŕn do nádoby na zrná.....	483
4.3	Naliatie vody.....	484
4.4	Nastavenie výpuste kávových nápojov.....	484
4.5	Použitie mlieka.....	484
4.6	Vyprázdnenie odkvapkávacej misky a nádoby na kávovú usadeninu.....	485
5	Príprava nápoja	485
5.1	Nastavenie intenzity kávy.....	485
5.2	Nastavenie množstva kávy.....	486
5.3	Príprava kávy.....	486
5.4	Prerušenie prípravy kávy.....	486
5.5	Súčasná príprava dvoch kávových nápojov.....	486
5.6	Príprava mliečnej peny.....	486
5.7	Príprava horúcej vody.....	487
6	Zmena základných nastavení	488
6.1	Servisný režim 1.....	488
6.2	Nastavenie automatického vypnutia.....	488
6.3	Nastavenie tvrdosti vody.....	489
6.4	Aktivovanie/deaktivovanie vypínacieho preplachovania.....	489
6.5	Nastavenie sparovacej teploty.....	490

6.6	Servisný režim 2.....	490
6.7	Resetovanie prístroja na nastavenia zo závodu.....	491
6.8	Nastavenie stupňa mletia.....	491
7	Starostlivosť a údržba	491
7.1	Všeobecné čistenie.....	491
7.2	Čistenie Cappuccinatore.....	492
7.3	Čistenie sparovacej jednotky.....	492
7.4	Vykonanie programu čistenia.....	493
7.5	Vykonanie programu odvápnenia	494
7.6	Použitie vodného filtra	496
8	Preprava, skladovanie a likvidácia.....	498
8.1	Odparenie prístroja	498
8.2	Preprava prístroja	498
8.3	Likvidácia prístroja.....	499
9	Technické údaje.....	499
10	Poruchy.....	499

1 Prehľad prístroja

1.1 Prístroj v prehľade

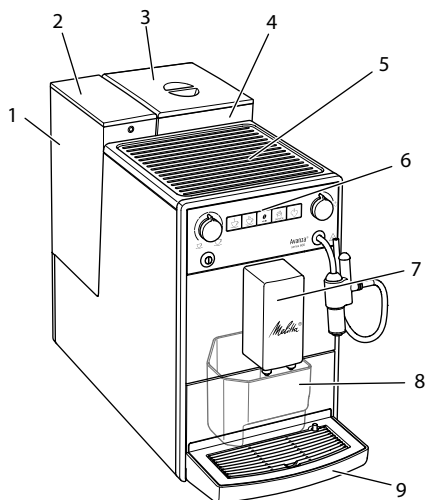

Obr. 1: Prístroj z prednej ľavej strany

- 1 nádržka na vodu
- 2 veko nádržky na vodu
- 3 veko nádoby na zrná
- 4 nádoba na zrná
- 5 plocha na odstavenie šálok
- 6 Ovládacie pole
- 7 výpust na kávové nápoje s 2 kávovými dýzami
- 8 nádoba na kávovú usadeninu (vo vnútri)
- 9 odkvapkávacia miska
- 10 páčka „prestavenie stupňa mletia“ (vo vnútri)
- 11 kryt
- 12 sparovacia jednotka (vo vnútri)
- 13 Cappuccinatore
- 14 plavák
- 15 plech na šálky

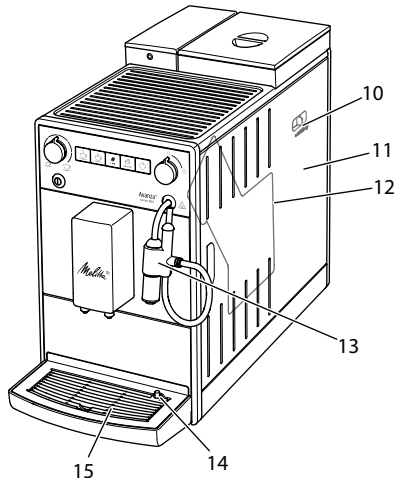

Obr. 2: Prístroj z prednej pravej strany

1.2 Ovládacie pole v prehľade

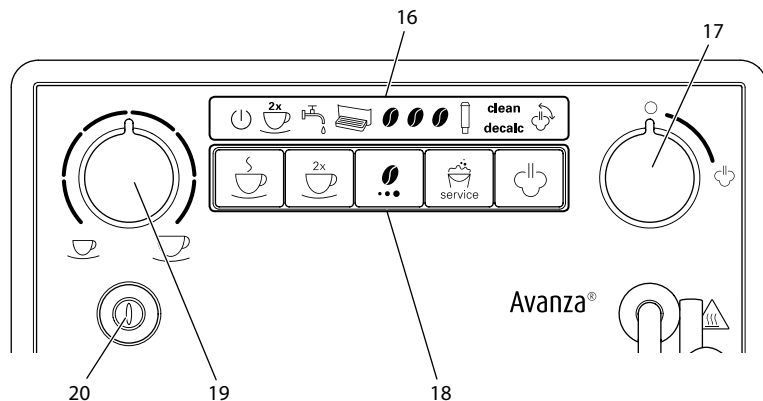

Obr. 3: Ovládacie pole

- 16 Zobrazenia
- 17 "Ventil"
- 18 Tlačidlá
- 19 otočný gombík "Množstvo kávy"
- 20 tlačidlo "zap/vyp"

Ukazateľ	Označenie
	Zobrazenie pripravenosti
	Ukazateľ 2krát
	Ukazateľ Voda
	Ukazateľ Odkvapkávacia miska
	Ukazateľ Kávové zrnko
	Ukazateľ Filter
clean	Ukazateľ Čistenie
decalc	Ukazateľ Odvápnenie
	Ukazateľ Para

Ovládaci prvok	Označenie
	Odberové tlačidlo "Káva"
	Ovládacie tlačidlá "2 šálky"
	Ovládacie tlačidlo "Intenzita kávy"
	Ovládacie tlačidlo "Servis"
	Ovládacie tlačidlo "Odber pary"

1.3 Cappuccinatore v prehľade

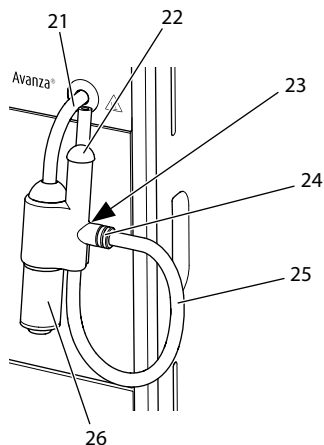

Obr. 4: Cappuccinatore

- 21 parná rúrka
- 22 hrdlo nasávania vzduchu
- 23 držiak hadičky na mlieko
- 24 pripojenie hadičky na mlieko
- 25 hadička na mlieko
- 26 výtok horúcej vody alebo výpust mliečnej peny

Vážená zákazníčka, váženy zákazník,

ďakujeme, že ste sa rozhodli pre úplne automatický kávovar Melitta® Avanza®.

Návod na obsluhu Vám pomôže oboznámiť sa s rozmanitými možnosťami prístroja a zažiť maximálny pôžitok z kávy.

Pozorne si prečítajte tento návod na obsluhu. Zabráňte tak zraneniu osôb a hmotným škodám. Návod na obsluhu starostlivo uschovajte. V prípade odovzdania prístroja tretej osobe odovzdajte aj tento návod na obsluhu.

Spoločnosť Melitta nepreberá žiadnu zodpovednosť za škody spôsobené nedodržaním návodu na obsluhu.

Ak potrebujete viac informácií alebo máte otázky týkajúce sa prístroja, kontaktujte spoločnosť Melitta alebo nás navštívte na internetovej adrese:
www.international.melitta.de

Prajeme Vám veľa radosti s Vaším prístrojom.

2 Pre Vašu bezpečnosť

CE Prístroj zodpovedá súčasným európskym smerniciam a je konštruovaný podľa najnovšieho stavu techniky. Napriek tomu však existujú zvyškové nebezpečenstvá.

Aby ste zabránili nebezpečenstvu, musíte dodržiavať bezpečnostné pokyny. Spoločnosť Melitta nepreberá žiadnu zodpovednosť za škody spôsobené nedodržaním bezpečnostných pokynov.

2.1 Použitie podľa určenia

Prístroj sa používa na prípravu kávových nápojov z kávových zŕn, prípravu mliečnej peny a na zohriatie vody.

Prístroj je určený na použitie v domácnostiach.

Akéoľvek iné použitie sa považuje za nesprávne a môže mať za následok zranenie osôb a hmotné škody. Spoločnosť Melitta nezodpovedá za škody spôsobené nesprávnym používaním prístroja.

2.2 Nebezpečenstvo spôsobené elektrickým prúdom

Ak je prístroj alebo sieťový kábel poškodený, hrozí nebezpečenstvo úrazu elektrickým prúdom.

Dodržiavajte nasledujúce bezpečnostné pokyny, aby ste predišli nebezpečenstvám spôsobených elektrickým prúdom:

- Nepoužívajte poškodený sieťový kábel.
- Poškodený sieťový kábel môže vymeniť iba výrobca, jeho zákaznícky servis alebo jeho servisný partner.
- Neotvárajte pevne priskrutkované kryty z telesa prístroja.
- Prístroj používajte iba v technicky bezchybnom stave.
- Chybný prístroj sa smie nechať opraviť iba v autorizovanej dielni. Neopravujte prístroj sami.
- Na prístroji, jeho súčiastkach a príslušenstve nevykonávajte žiadne zmeny.
- Prístroj neponárajte do vody.
- Sieťový kábel nesmie prísť do kontaktu s vodou.

2.3 Nebezpečenstvo popálenia a obarenia

Unikajúce kvapaliny a výpary môžu byť veľmi horúce. Diely prístroja sú tiež veľmi horúce.

Dodržiavajte nasledujúce bezpečnostné pokyny, aby ste zabránili obareniu a popáleninám:

- Zabráňte kontaktu pokožky s unikajúcimi kvapalinami a výparmi.
- Počas a bezprostredne po odbere nápoja sa nedotýkajte dýz na výtoku ani parnej trubky. Počkajte, dokiaľ komponenty nevychladnú.

2.4 Ďalšie nebezpečenstvá

Dodržiavajte nasledujúce bezpečnostné pokyny, aby ste zabránili zraneniu osôb a hmotným škodám:

- Prístroj neuvádzajte do prevádzky v skrinke alebo podobnom kuse nábytku.
- Počas prevádzky nesiahajte do vnútra prístroja.
- Prístroj a jeho sieťový kábel uchovávajte mimo dosahu detí do 8 rokov.
- Tento prístroj môžu používať deti vo veku 8 rokov alebo osoby so zníženými fyzickými, zmyslovými alebo mentálnymi schopnosťami alebo nedostatkom skúseností a vedomostí, ak sú pod dozorom alebo poučené o bezpečnom používaní prístroja a rozumeli nebezpečenstvám, vyplývajúce z používania prístroja.
- Deti sa s prístrojom nesmú hrať. Čistenie a údržbu nesmú vykonávať deti mladšie ako 8 rokov. Deti staršie ako 8 rokov musia byť pri čistení a údržbe pod dozorom.
- Odpojte prístroj od napájania prúdom, keď ho necháte dlhšiu dobu bez dozoru.

- Prístroj sa nesmie používať vo výškach nad 2000 m.
- Pri čistení prístroja a jeho komponentov postupujte podľa pokynov, uvedených v príslušnej kapitole (*Starostlivosť a údržba* na strane 491).

3 Prvé kroky

V tejto kapitole je popísaný spôsob prípravy prístroja na používanie.

3.1 Vybalenie prístroja

- Vybalte prístroj. Odstráňte z prístroja obalový materiál, lepiace pásky a ochranné fólie.
- Uchovajte obalový materiál na prepravu a prípadné zaslanie späť.

Informácia

V prístroji sa môžu nachádzať stopy kávy a vody. V závode bola testovaná bezchybná funkcia prístroja.

3.2 Kontrola rozsahu dodávky

Na základe nižšie uvedeného zoznamu skontrolujte úplnosť dodávky. Ak nejaké diely chýbajú, obráťte sa na svojho predajcu.

- Cappuccinatore,
- hadička na mlieko,
- skrutkovacia pomôcka pre vodný filter,
- testovacie pružky na určenie tvrdosti vody.

3.3 Postavenie prístroja

Dodržiavajte nasledujúce pokyny:

- Prístroj neumiestňujte vo vlhkých priestoroch.
- Prístroj postavte na stabilný, rovný a suchý povrch.
- Prístroj nestavte v blízkosti umývadla alebo podobného zariadenia.
- Nestavte prístroj na horúce povrchy.

- Dodržiavajte dostatočnú vzdialenosť približne 10 cm od steny a iných predmetov. Vzdialenosť nahor by mala byť minimálne 20 cm.
- Sieťový kábel položte tak, aby sa nemohol poškodiť o hrany alebo horúce povrchy.

3.4 Zapojenie prístroja

Dodržiavajte nasledujúce pokyny:

- Uistite sa, či sieťové napätie zodpovedá prevádzkovému napätiu uvedenému v technických údajoch (pozri tabuľku *Technické údaje* na strane 499).
- Prístroj zapojte iba do správne nainštalovanej zásuvky s ochranným kontaktom. V prípade pochybností sa obráťte na kvalifikovaného elektrikára.
- Zásuvka s ochranným kontaktom musí byť chránená minimálne 10 A poistkou.

3.5 Zapojenie Cappuccinatore

Pomocou Cappuccinatore môžete pripraviť horúcu vodu a mliečnu penu.

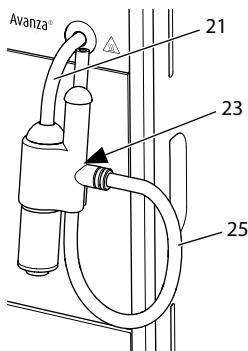

Obr. 5: Zapojenie Cappuccinatore

1. Zapojte Cappuccinatore do parnej rúrky (21). Pritom posuňte prípojku Cappuccinatore až na doraz parnej rúrky.
2. Zapojte hadičku na mlieko (25) do Cappuccinatore.
3. V prípade, že mlieko nechcete použiť, môžete zastrčiť hadičku na mlieko do držiaku (23).

3.6 Prvé zapnutie prístroja

Akonáhle prístroj prvýkrát zapnete, tak prístroj vykoná automatické prepláchnutie. Horúca voda najskôr vyteká z Cappuccinatore, potom z výtoku. Pritom sa prístroj odvzdušňuje.

⚠ POZOR

Vytekajúca horúca voda a horúca parná rúrka

- Nesiahajte do vytekajúcej horúcej vody.
- Nedotýkajte sa parnej rúrky počas používania a bezprostredne po ňom. Počkajte, dokiaľ parná rúrka nevychladne.

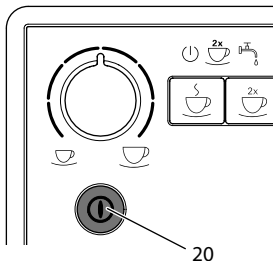

ℹ Informácia

- Po prvom uvedení do prevádzky odporúčame vyliať prvé dve šálky kávy.
- Ak chcete použiť vodný filter, mali by ste ho vložiť až po prvom uvedení do prevádzky.



Obr. 6: tlačidlo "zap/vyp"

Podmienka: Prístroj je postavený a zapojený.

1. Pod Cappuccinatore postavte nádobu.
2. Stlačte tlačidlo "zap/vyp" (20).
 - »  Zobrazenie prípravenosti sa krátko rozsvieti.
 - »  Ukazateľ Voda svieti a vyzve Vás, naliať vodu do nádržky na vodu.
3. Otvorte veko nádržky na vodu a vytiahnite nádržku na vodu za rukoväť smerom nahor z prístroja.
4. Nádržku na vodu vypláchnite čistou vodou. Nalite do nádržky na vodu čerstvú vodu.

5. Nádržku na vodu vsaďte zhora do prístroja a zatvorte veko.
 - »  Ukazateľ Para svieti a vyzve Vás otvoriť "Ventil".



6. Otvorte "Ventil".
 - » Z Cappuccinatore vyteká horúca voda.



7. Akonáhle z Cappuccinatore nevyteká žiadna voda, zatvorte "Ventil".
 - » Z výtoku vyteká horúca voda.
 - » Prístroj je odvzdušnený.
8. Dajte do nádoby na zrná kávové zrná (pozri kapitolu 4.2 *Naplnenie kávových zrn do nádoby na zrná* na strane 483).
9. V prípade potreby môžete teraz buď
 - a) nastaviť tvrdosť vody (pozri kapitolu 6.3 *Nastavenie tvrdosti vody* na strane 489) alebo
 - b) naskrutkovať vodný filter (pozri kapitolu 7.6 *Použitie vodného filtra* na strane 496).

4 Základná obsluha

4.1 Zapnutie a vypnutie prístroja

Pred zapnutím pri prvom uvedení prístroja do prevádzky si prečítajte kapitolu 3.6 *Prvé zapnutie prístroja* na strane 482.

ℹ Informácia

- Pri zapnutí a vypnutí prístroj automaticky vykoná prepláchnutie.
- Pri oplachovaní sa voda splachuje tiež do odkvapkávacej misky.

Zapnutie prístroja

1. Pod výtok postavte nádobu.
2. Stlačte tlačidlo "zap/vyp" (20).
 - » Prístroj sa zohreje a automaticky vykoná prepláchnutie.
 - » Prístroj prejde do pohotovostného režimu.

i Informácia

Ak bol prístroj vypnutý len na krátky čas, tak sa po zapnutí nevykoná automatické preplachovanie.

Vypnutie prístroja

1. Pod výtok postavte nádobu.
 2. Stlačte tlačidlo "zap/vyp" (20).
- » Prístroj automaticky vykoná preplachnutie.
 - » Prístroj sa vypne.

i Informácia

- Prístroj sa automaticky vypne, ak nie je dlhší čas v prevádzke. Aj v tomto prípade sa uskutoční automatické preplachovanie.
- Čas vypnutia môžete nastaviť v servisnom režime 1 (pozri kapitolu 6.2 *Nastavenie automatického vypnutia* na strane 488).
- Ak od zapnutia nebol pripravený žiadny nápoj alebo ak je prázdna nádržka na vodu, nevykoná sa žiadne preplachovanie.

4.2 Naplnenie kávových zŕn do nádoby na zrná

Pražené kávové zrná stratia svoju arómu. Do nádoby na zrná dajte iba toľko kávových zŕn, koľko spotrebujete v nasledujúcich 3 až 4 dňoch.

POZOR

Použitie nevhodných druhov kávy môže viesť k zalepeniu mlynčeka.

- Nepoužívajte izmrazením sušené alebo karamelizované kávové zrná.
- Nepoužívajte kávový prášok ani instantné výrobky.

i Informácia

Pri výmene druhu kávových zŕn sa v mlynčeku môžu ešte stále nachádzať zvyšky starého druhu zŕn.

Aj keď je nádoba na zrná prázdna a potom sa naplní novým druhom zŕn, stále zostáva zvyšné množstvo starého druhu zŕn v mlynčeku. Preto prvé dva odbery kávy môžu stále obsahovať zvyšky starého druhu kávových zŕn.

Blikajúci ukazateľ Kávové zrnó Vás vyzve, naplniť kávové zrná.

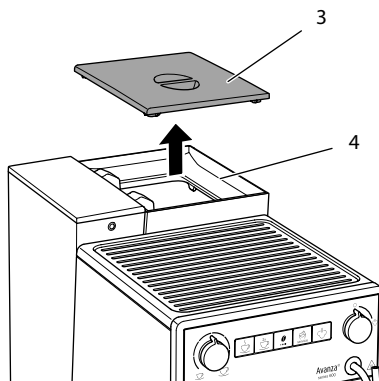

Obr. 7: Otvorenie veka nádoby na zrná

1. Otvorte veko (3) nádoby na zrná (4).
 2. Dajte kávové zrná do nádoby na zrná.
 3. Zatvorte veko nádoby na zrná.
- Pri nasledujúcom odbere kávy prestane ukazateľ blikáť.

Ak sa nádoba na zrná počas prípravy nápoja vyprázdni, výdaj sa preruší a bliká ukazateľ *Kávové zrnó*. Ak dáte kávové zrná do nádoby na zrná, tak ukazateľ najskôr bliká ďalej. Po stlačení odberového tlačidla "Káva" spadnú kávové zrná do mlynčeka. Káva sa pripraví a ukazateľ prestane blikáť. *Svieti Zobrazenie pripravenosti* a ukazateľ *Kávové zrnó*.

4.3 Naliatie vody

Pre optimálny pôžitok z kávy používajte iba čerstvú, studenú, nesytenú vodu (bez kyseliny uhličitej). Vodu vymieňajte denne.

Informácia

Kvalita vody silne určuje chuť kávy. Preto používajte vodný filter (pozri kapitolu 6.3 *Nastavenie tvrdosti vody* na strane 489 a kapitolu 7.6 *Použitie vodného filtra* na strane 496).

 Svietiaci ukazateľ *Voda* Vás vyzve, doliať vodu.

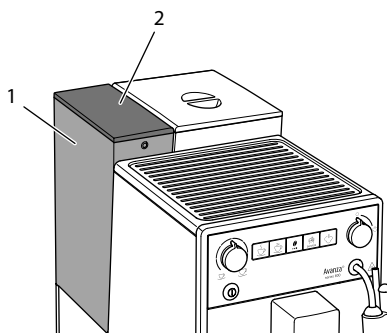

Obr. 8: Vybratie nádržky na vodu

1. Otvorte veko (2) nádržky na vodu (1) a vytiahnite nádržku na vodu za rukoväť smerom nahor z prístroja.
2. Do nádržky na vodu nalite vodu.
3. Nádržku na vodu vsaďte zhora do prístroja a zatvorte veko.

4.4 Nastavenie výpuste kávových nápojov

Výpust (7) možno nastavovať do výšky. Podľa možnosti nastavte čo najmenšiu vzdialenosť medzi výtokom a nádobou. Posuňte výtok nahor alebo nadol v závislosti od nádoby.

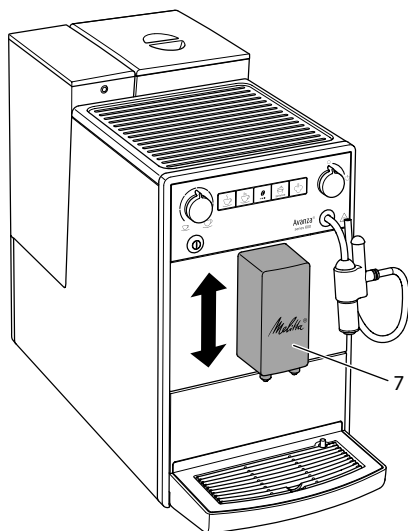

Obr. 9: Nastavenie výpuste kávových nápojov

4.5 Použitie mlieka

Pre optimálny pôžitok z kávy používajte chladené mlieko.

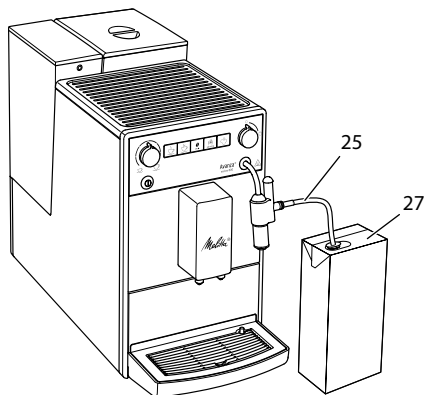

Obr. 10: V obchode bežné balenie mlieka

1. Hadičku na mlieko (25) vytiahnite z držáka.
2. Zastrčte hadičku na mlieko do bežného balenia mlieka (27) alebo do nádoby, naplnenej mliekom.

Aby sa mohlo nasat' dostatočné množstvo mlieka, nesmie sa koniec hadičky dotýkať dna nádoby.

4.6 Vyprázdnenie odkvapkávacej misky a nádoby na kávovú usadeninu



Ak sú odkvapkávacia miska (9) a nádoba na kávovú usadeninu (8) plné, svieti ukazateľ *Odkvapkávacia miska* a vyzve Vás, vyprázdniť nádobu. Zobrazenie sa zobrazí po cca 8 odberoch nápoja.

Vyčnievajúci plavák (14) tiež ukazuje plnú odkvapkávacu misku.

Vždy vyprázdňte obe nádoby. Ak je odkvapkávacia miska vyťahnutá von, tak bliká ukazateľ *Odkvapkávacia miska*.

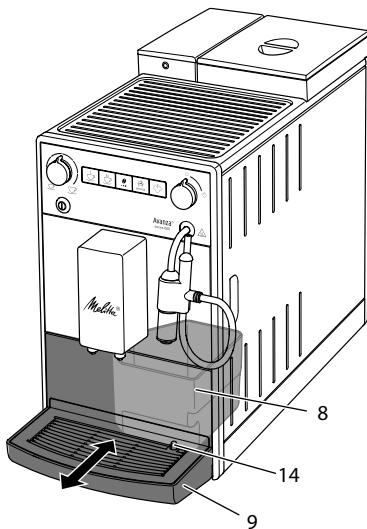

Obr. 11: Vyprázdnenie odkvapkávacej misky a nádoby na kávovú usadeninu

1. Vytiahnite odkvapkávacu misku (9) z prístroja smerom dopredu.
2. Odoberte nádobu na kávovú usadeninu (8) a vyprázdňte ju.
3. Vyprázdňte odkvapkávacu misku.
4. Vsaďte nádobu na kávovú usadeninu.
5. Zasuňte odkvapkávacu misku do prístroja až na doraz.

Informácia

Ak vyprázdňujete odkvapkávacu misku a nádobu na kávové usadeniny pri vypnutí prístroja, prístroj tento proces neza-registruje. Preto sa môže stať, že budete vyzvaní na vyprázdnenie, aj keď odkvapkávacia miska a nádoba na kávové usadeniny ešte nie sú plné.

5 Príprava nápoja

Existujú dve možnosti prípravy nápojov:

- Príprava kávových nápojov na výpusti kávových nápojov alebo
- príprava horúcej vody a mliečnej peny v Cappuccinatore.

Dodržiavajte:

- V nádržke na vodu by mal byť vždy dostatok vody. Ak je hladina príliš nízka, prístroj Vás vyzve na doliatie vody.
- Tiež v nádobe na zrná by malo byť vždy dostatočné množstvo kávových zrn. Ak nie sú v nádobe žiadne kávové zrná, prístroj preruší prípravu kávového nápoja.
- Chýbajúce mlieko prístroj nezobrazí.
- Nádoby na nápoje by mali byť dostatočne veľké.
Maximálne množstvo kávy je 220 ml.

5.1 Nastavenie intenzity kávy

Akonáhle je prístroj pripravený na prevádzku, zobrazí aktuálne nastavenie intenzity kávy.

Možno nastaviť nasledujúce intenzity kávy:

Ukazateľ	Intenzita kávy
	slabá
	normálna
	silná



Intenzitu kávy môžete nastaviť jednorazovým alebo viacnásobným stlačením tlačidla "Intenzita kávy".

Intenzitu kávy môžete nastaviť pred odberom nápoja alebo počas mletia.

i Informácia

Pri vypnutí prístroja sa uloží naposledy nastavená intenzita kávy.

5.2 Nastavenie množstva kávy

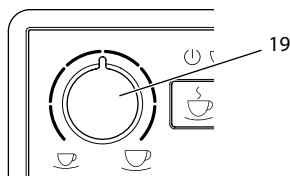

Obr. 12: Nastavenie množstva kávy

Množstvo kávy môžete nastaviť otočným gombíkom "Množstvo kávy" (19).

Množstvo kávy môžete nastaviť pred odberom alebo počas odberu nápoja.

Postupne možno nastaviť množstvo kávy medzi 25 ml a 220 ml.

5.3 Príprava kávy

Podmienka: Prístroj je pripravený na prevádzku.

1. Pod výtok postavte nádobu.
2.  Stlačte odberové tlačidlo "Káva".
 - » Spustia sa mletie a výdaj nápoja.
 - » Výdaj nápoja sa ukončí automaticky.
3. Odoberte nádobu.

5.4 Prerušenie prípravy kávy



Ak chcete predčasne prerušiť prípravu kávového nápoja, znova stlačte odberové tlačidlo.

5.5 Súčasná príprava dvoch kávových nápojov

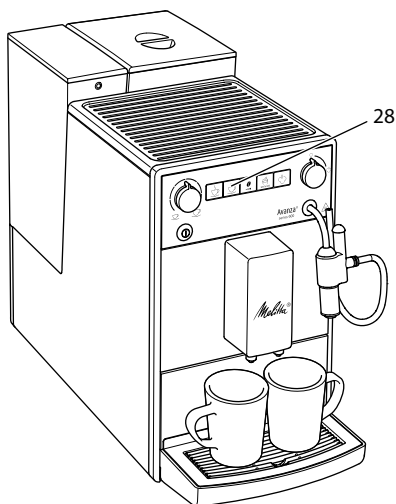
Ovládacím tlačidlom "2 šálky" pripravíte naraz dva kávové nápoje. V prípade odberu na dve šálky prístroj vykoná dve mletia.



Obr. 13: Odber na dve šálky

1. Pod výtok postavte dve nádoby.
2.  Stlačte ovládacie tlačidlo "2 šálky" (28).
 - »  Sviety ukazateľ 2krát.
3.  Stlačte odberové tlačidlo "Káva".
 - » Spustia sa mletie a výdaj nápoja.
 - » Výdaj nápoja sa ukončí automaticky.
4. Odoberte obe nádoby.

i Informácia

- Nastavenie je platné len pre jednu prípravu nápoja.
- Ak do 1 minúty nepripravíte žiadny kávový nápoj, prístroj prejde do režimu odberu na jednu šálku.

5.6 Príprava mliečnej peny

Mliečnu penu pripravíte v Cappuccinatore. Na prípravu mliečnej peny je potrebná vodná para.

▲ POZOR

Unikajúca vodná para a horúca parná rúrka

- Nesiahajte do unikajúcej vodnej pary.

- Nedotýkajte sa parnej rúrky počas používania a bezprostredne po ňom. Počkajte, dokiaľ parná rúrka nevychladne.

Podmienky: Prístroj je pripravený na prevádzku. Cappuccinatore je zapojený do prístroja a i mlieko je pripojené.

1. Pod Cappuccinatore postavte nádobu.



2. Stlačte ovládacie tlačidlo "Odber pary".

- » Blikajúci ukazateľ *Para* indikuje, že sa prístroj zohrieva na odber pary.
- » Potom svietiaci ukazateľ *Para* indikuje, že je pripravený odber pary.



3. Otvorte "Ventil".

- » Spustí sa výdaj nápoja.



4. Zatvorte "Ventil".

- » Výdaj nápoja sa zastaví.

5. Odoberte nádobu.

6. Môžete pripraviť ďalšie nápoje alebo prepláchnuť Cappuccinatore:

- a) Pripravte ďalšie nápoje a Cappuccinatore prepláchnite neskôr.
- b) Cappuccinatore prepláchnite tak, ako je popísané nižšie.

Informácia

Po 30 sekundách sa prístroj automaticky prepne z režimu pary do pohotovostného režimu. Ak chcete prejsť do pohotovostného režimu predčasne, stlačte ovládacie tlačidlo "Odber pary".

Preplachovanie Cappuccinatore

1. Do nádoby nalite čistú vodu.
2. Ponorte hadičku na mlieko do vodou naplnenej nádoby.
Aby sa mohlo nasáť dostatočné množstvo vody, nesmie sa koniec hadičky dotýkať dna nádoby.
3. Pod Cappuccinatore postavte prázdnu nádobu.

4.  Stlačte ovládacie tlačidlo "Odber pary".

- » Blikajúci ukazateľ *Para* indikuje, že sa prístroj zohrieva na odber pary.
- » Potom svietiaci ukazateľ *Para* indikuje, že je pripravený odber pary.



5. Otvorte "Ventil".



6. Akonáhle prúdi čistá zmes vody/pary do prázdnej nádoby, zatvorte "Ventil".

- » Cappuccinatore je prepláchnuté.

Informácia

Odporúčame:

- Cappuccinatore nielen prepláchnuť, ale v pravidelných intervaloch rozobrať a vyčistiť (pozri kapitolu 7.2 *Čistenie Cappuccinatore* na strane 492).
- Cappuccinatore prepláchnuť čističom na mliečne systémy Melitta® PERFECT CLEAN pre plne automatické kávovary. Namiesto čistej vody použite roztok čističa na mlieko.

5.7 Príprava horúcej vody

Horúcu vodu pripravíte v Cappuccinatore.

POZOR

Vytekajúca horúca voda a horúca parná rúrka

- Nesiahajte do vytekajúcej horúcej vody.
- Nedotýkajte sa parnej rúrky počas používania a bezprostredne po ňom. Počkajte, dokiaľ parná rúrka nevychladne.

Podmienky: Prístroj je pripravený na prevádzku. Cappuccinatore je zapojený.

1. Pod Cappuccinatore postavte nádobu.



2. Otvorte "Ventil".

- » Spustí sa výdaj nápoja.



3. Zatvorte "Ventil".
 - » Výdaj nápoja sa zastaví.
4. Odoberte nádobu.

6 Zmena základných nastavení

Základné nastavenia prístroja môžete zmeniť pomocou niekoľkých funkcií. Funkcie sú rozdelené do dvoch servisných režimov.

6.1 Servisný režim 1

Každéj funkcii je priradená jedna indikácia.

Servisný režim 1	
Ukazateľ	Funkcia
	Automatické vypnutie
	Tvrdosť vody
	Vypínacie preplachovanie
	Program filtra
clean	Program čistenia
decalc	Program odvápnenia
	Sparovacia teplota

Pre vstup do servisného režimu 1 postupujte nasledovne:

Podmienka: Prístroj je pripravený na prevádzku.

1. Stlačením ovládacieho tlačidla "Servis" na dlhšie ako 2 sekundy sa dostanete do servisného režimu 1.
 - » *Zobrazenie pripravenosti* rýchlo bliká a ukazateľ 2krát svieti.
2. Jednorazovým alebo viacnásobným stlačením ovládacieho tlačidla "Servis" sa dostanete na požadovanú funkciu.

- » Podľa zvolenej funkcie sa rozsvieti indikácia, pozri tabuľku *Servisný režim 1*.
- » Počet svietiacich symbolov zŕn označuje aktívne nastavenie funkcie.

Stlačte odberové tlačidlo "Káva", aby ste opustili servisný režim bez uloženia nastavenia.

Informácia

Ak počas 1 minúty neuskutoční žiadne ďalšie zadanie, prístroj sa vráti do pohotovostného režimu.

6.2 Nastavenie automatického vypnutia

Ak sa prístroj neobsluhuje dlhšiu dobu, prepne sa najprv do režimu úspory energie. Po ďalšej, vopred zadanej dobe sa prístroj vypne.

Možné sú nasledujúce nastavenia:



Ukazateľ	Režim úspory energie po:	Vypnutie po:
	3 minútach	30 minútach
	10 minútach	1 hodine
	20 minútach	4 hodinách
 blikajú	30 minútach	8 hodinách

Informácia

Režim úspory energie ukončíte stlačením ľubovoľného tlačidla.

Podmienka: Prístroj je pripravený na prevádzku.

1. Stlačením ovládacieho tlačidla "Servis" na dlhšie ako 2 sekundy sa dostanete do servisného režimu 1.
2. Opakovane stláčajte ovládacie tlačidlo "Servis" dovtedy, pokiaľ sa neobjaví indikácia funkcie *Automatické vypnutie*.

3.  Stlačte ovládacie tlačidlo "Intenzita kávy" tak často, pokiaľ nie je nastavený požadovaný čas.
4.  Môžete vyvolať ďalšiu funkciu alebo opustiť servisný režim:
 - a) Krátkym stlačením ovládacieho tlačidla "Service" sa dostanete na nasledujúcu funkciu.
 - b) Stlačením ovládacieho tlačidla "Service" na dlhšie ako 2 sekundy uložíte nastavenie a opustíte servisný režim.

6.3 Nastavenie tvrdosti vody





Nastavením tvrdosti vody sa reguluje, ako často Vás prístroj vyzve na odstránenie vodného kameňa. Čím tvrdšia je voda, tým častejšie sa prístroj musí odvápniť.

Informácia

Počas používania vodného filtra nemôžete nastaviť tvrdosť vody (pozri kapitolu 7.6 *Použitie vodného filtra* na strane 496). Pri vsadenom vodnom filtri je tvrdosť vody nastavená na mäkkú.





Určite tvrdosť vody priloženým testovacím prúžkom. Postupujte podľa pokynov na obale testovacieho prúžku a podľa tabuľky *Rozsah tvrdosti vody* na strane 499.

Možné sú nasledujúce nastavenia:

Ukazateľ	Tvrdosť vody
	mäkká, odvápniť po 150 litroch
	stredná, odvápniť po 100 litroch
	tvrdá, odvápniť po 70 litroch
 blikajú	veľmi tvrdá, odvápniť po 30 litroch
žiadne <i>Kávové zrnko</i>	Používa sa vodný filter. Nie je možné žiadne nastavenie.

Podmienka: Prístroj je pripravený na prevádzku.

1.  Stlačením ovládacieho tlačidla "Servis" na dlhšie ako 2 sekundy sa dostanete do servisného režimu 1.

2.   Opakovane stlačajte ovládacie tlačidlo "Servis" dovtedy, pokiaľ sa neobjaví indikácia funkcie *Tvrdosť vody*.
3.  Stlačte ovládacie tlačidlo "Intenzita kávy" tak často, pokiaľ nie je nastavená požadovaná tvrdosť vody.
4.  Môžete vyvolať ďalšiu funkciu alebo opustiť servisný režim:
 - a) Krátkym stlačením ovládacieho tlačidla "Service" sa dostanete na nasledujúcu funkciu.
 - b) Stlačením ovládacieho tlačidla "Service" na dlhšie ako 2 sekundy uložíte nastavenie a opustíte servisný režim.

6.4 Aktivovanie/deaktivovanie vypínacieho preplachovania

Ihneď po zapnutí kávovaru sa kávovar prepláchne. Aktivovať alebo deaktivovať možno iba vypínacie preplachovanie. Ak je táto funkcia aktivovaná, kávovar sa po vypnutí prepláchne.



Informácia



Odporúčame, aby ste vypínacie preplachovanie nevypínali natrvalo, pretože vypínaním preplachovaním sa kávovar prečistí.

Možné sú nasledujúce nastavenia:

Ukazateľ	Vypínacie preplachovanie
	aktivované
žiadne <i>Kávové zrnko</i>	deaktivované

Podmienka: Prístroj je pripravený na prevádzku.



1.  Stlačením ovládacieho tlačidla "Servis" na dlhšie ako 2 sekundy sa dostanete do servisného režimu 1.
2.   Opakovane stlačajte ovládacie tlačidlo "Servis" dovtedy, pokiaľ sa neobjaví indikácia funkcie *Vypínacie preplachovanie*.

3.  Stlačte ovládacie tlačidlo "Intenzita kávy" tak často, dokiaľ nie je aktivované alebo deaktivované vypínacie preplachovanie.
4.  Môžete vyvolať ďalšiu funkciu alebo opustiť servisný režim:
 - a) Krátkym stlačením ovládacieho tlačidla "Service" sa dostanete na nasledujúcu funkciu.
 - b) Stlačením ovládacieho tlačidla "Service" na dlhšie ako 2 sekundy uložíte nastavenie a opustíte servisný režim.





6.5 Nastavenie sparovacej teploty

Sparovacia teplota ovplyvní chuť kávového nápoja.

Možné sú nasledujúce nastavenia:

Ukazateľ	Sparovacia teplota
	nízka
	stredná
	vysoká



Podmienka: Prístroj je pripravený na prevádzku.

1.  Stlačením ovládacieho tlačidla "Servis" na dlhšie ako 2 sekundy sa dostanete do servisného režimu 1.
2.   Opakovane stláčajte ovládacie tlačidlo "Servis" dovtedy, pokiaľ sa neobjaví indikácia funkcie *Sparovacia teplota*.
3.  Stlačte ovládacie tlačidlo "Intenzita kávy" tak často, pokiaľ nie je nastavená požadovaná sparovacia teplota.
4.  Môžete vyvolať ďalšiu funkciu alebo opustiť servisný režim:
 - a) Krátkym stlačením ovládacieho tlačidla "Service" sa dostanete na nasledujúcu funkciu.

- b) Stlačením ovládacieho tlačidla "Service" na dlhšie ako 2 sekundy uložíte nastavenie a opustíte servisný režim.





6.6 Servisný režim 2

Každý funkciu je priradená jedna indikácia.

Servisný režim 2	
Ukazateľ	Funkcia
	Nastavenia zo závodu
	Odparenie

Pre vstup do servisného režimu 2 postupujte nasledovne:

Podmienka: Prístroj je pripravený na prevádzku.

1.   Stlačením ovládacieho tlačidla "Servis" a dodatočne odberového tlačidla "Káva" na dlhšie ako 2 sekundy sa dostanete do servisného režimu 2.
 - »   *Zobrazenie pripravenosti a ukazateľ 2krát rýchlo blikajú.*
2.  Jednorazovým alebo viacsobným stlačením ovládacieho tlačidla "Servis" sa dostanete na požadovanú funkciu.
 - » Podľa zvolenej funkcie sa rozsvieti indikácia, pozri tabuľku *Servisný režim 2*.
 - » Počet svietiacich symbolov zŕn označuje aktívne nastavenie funkcie.

Stlačte odberové tlačidlo "Káva", aby ste opustili servisný režim bez uloženia nastavenia.







Informácia

Ak počas 1 minúty neuskutoční žiadne ďalšie zadanie, prístroj sa vráti do pohotovostného režimu.

6.7 Resetovanie prístroja na nastavenia zo závodu

Prístroj môžete resetovať na nastavenia zo závodu. V prípade resetovania sa vo funkciách stratia hodnoty nastavení.

Podmienka: Prístroj je pripravený na prevádzku.

1.   Stlačením ovládacieho tlačidla "Servis" a dodatočne odberového tlačidla "Káva" na dlhšie ako 2 sekundy sa vyvolá servisný režim 2.
2.   Opakovane stlačajte ovládacie tlačidlo "Servis" dovtedy, pokiaľ sa neobjaví indikácia funkcie *Nastavenia zo závodu*.
3.  Stlačte ovládacie tlačidlo "Intenzita kávy" tak často, dokiaľ na displeji nesvieti jedno kávové zrno.
4.  Stlačte ovládacie tlačidlo "Servis" na dlhšie ako 2 sekundy na resetovanie prístroja na nastavenia zo závodu a ukončenie servisného režimu.

6.8 Nastavenie stupňa mletia

Stupeň mletia kávového prášku má vplyv na chuť kávy.

Ak nastavíte stupeň mletia na jemný, chuť kávy je silnejšia.

POZOR

Veľmi jemne mletá káva môže upchať sparovaciu jednotku.

- Stupeň mletia bol pred dodaním optimálne nastavený. Nastavte stupeň mletia najskôr po 100 odberov kávy (po približne 1 mesiaci, v závislosti od spotreby kávy).
- Nenastavujte príliš jemný stupeň mletia. Stupeň mletia je optimálne nastavený, keď káva vyteká rovnomerne z výtoku a vytvorí sa jemná hustá krémová káva.

Nastavte stupeň mletia počas chodu mlynčeka.

Podmienka: Prístroj je pripravený na prevádzku.

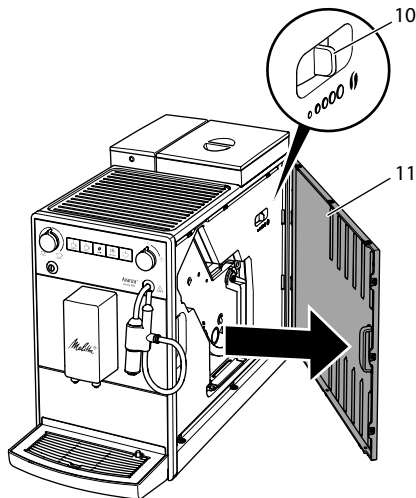

Obr. 14: Nastavenie stupňa mletia

1. Otvorte kryt (11). Za tým účelom uchopíte za žliabok na pravej strane prístroja a vytiahnete kryt nabok.
2. Pripravte ľubovoľný kávový nápoj.
3. Počas chodu mlynčeka nastavte páčku (10) doľava alebo doprava. Doľava = jemnejší stupeň mletia
Doprava = hrubší stupeň mletia
4. Kryt (11) nasadte bokom, dokiaľ nezaskočí.

7 Starostlivosť a údržba

Pravidelná starostlivosť a údržba prístroja zabezpečujú trvalo vysokú kvalitu Vašich nápojov.

7.1 Všeobecné čistenie

Prístroj pravidelne čistite. Okamžite odstráňte vonkajšie nečistoty od kávy a mlieka.

POZOR

V prípade použitia nevhodných čistiacich prostriedkov sa môže poškriabať povrch.

- Nepoužívajte žiadne abrazívne utierky, špongie a čistiace prostriedky.

Podmienka: Prístroj je vypnutý.

- Prístroj otrite zvonku mäkkou, vlhkou handričkou a bežne dostupným prostriedkom na umývanie riadu.
- Opláchnite odkvapkavaciu misku, nádobu na kávovú usadeninu a plech na šálky. Pritom použite mäkkú vlhkú handričku a bežne dostupný prostriedok na umývanie riadu. Nádobu na kávové usadeniny možno umývať v umývačke riadu.
- Nádobu na zrná vytrite mäkkou suchou handrou.

7.2 Čistenie Cappuccinatore

Aby ste predišli poškodeniu prístroja, odporúčame pravidelne čistiť Cappuccinatore a hadičku na mlieko.

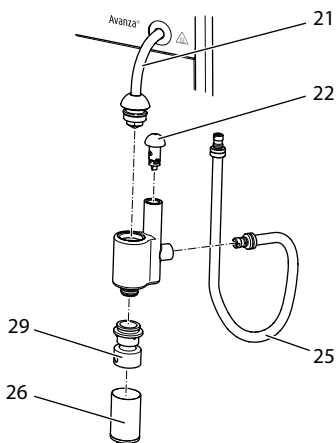

Obr. 15: Rozobratie Cappuccinatore

1. Stiahnite Cappuccinatore z parnej rúrky (21).
2. Stiahnite z Cappuccinatore nasledujúce jednotlivé diely:
 - hadičku na mlieko (25),
 - hrdlo nasávania vzduchu (22),

- výpust mliečnej peny (26)
- nastavac výpuste (29).

3. Umyte Cappuccinatore a jednotlivé diely teplou vodou.
4. Cappuccinatore opäť zložte.
5. Zapojte Cappuccinatore do prístroja (pozri kapitola 3.5 Zapojenie Cappuccinatore na strane 481).

7.3 Čistenie sparovacej jednotky

Aby ste predišli poškodeniu prístroja, odporúčame vyčistiť sparovaciu jednotku raz do týždňa.

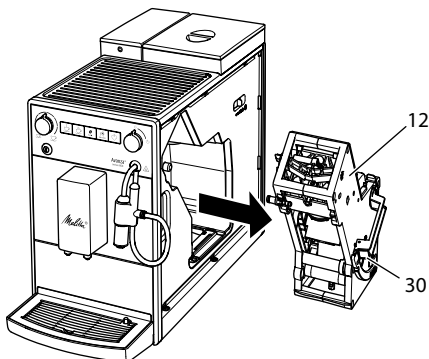

Obr. 16: Vymontovanie sparovacej jednotky

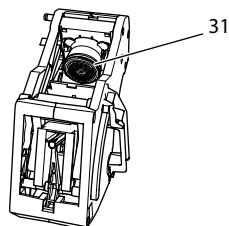

Obr. 17: Čistenie sparovacej jednotky

Podmienka: Prístroj je vypnutý.

1. Otvorte kryt (11). Za tým účelom uchopte za žliabok na pravej strane prístroja a vytiahnite kryt nabok.
2. Stlačte a podržte červenú páčku (30) za rúkavň sparovacej jednotky (12) a otáčajte rúkavňou v smere hodinových ručičiek, dokiaľ nezaskočí až na doraz.

3. Vytiahnite sparovaciu jednotku za rukoväť z prístroja.
4. Sparovaciu jednotku ako celok dôkladne opláchnite zo všetkých strán pod tečúcou vodou. Dbajte najmä na to, aby sa na sitku (31) viacej nenachádzali žiadne zvyšky kávy.
5. Sparovaciu jednotku nechajte odkvapkať.
6. Mäkkou, suchou handričkou odstráňte zvyšky kávy z povrchov vo vnútri prístroja.
7. Vsadte sparovaciu jednotku do prístroja. Stlačte a podržte červenú páčku za rukoväť sparovacej jednotky a otáčajte rukoväťou proti smeru hodinových ručičiek, dokiaľ nezaskočí až na doraz.
8. Kryt nasadte bokom, dokiaľ nezaskočí.

Pri zapnutí prístroji striedavé blikanie *Zobrazenia pripravenosti* a indikácie *clean* signalizuje chýbajúcu sparovaciu jednotku. Po vsadení sparovacej jednotky prístroj prejde do pohotovostného režimu.

7.4 Vykonalie programu čistenia

S programom čistenia sa odstránia zvyšky a zvyšky kávového oleja pomocou čističa pre plne automatické kávovary.

Aby ste predišli poškodeniu prístroja odporúčame, aby ste program čistenia vykonávali každé 2 mesiace - alebo keď Vás prístroj k tomu vyzve.

clean Svetiaci ukazateľ *Čistenie* Vás vyzve vyčistiť prístroj.

▲ POZOR

Kontakt s čističom pre plne automatické kávovary môže spôsobiť podráždenie očí a pokožky.

- Dodržiavajte pokyny pre spracovanie na obale čističa pre plne automatické kávovary.

POZOR

Použitie nevhodného čističa pre plne automatické kávovary môže prístroj poškodiť.



- Používajte výhradne čistiace tablety Melitta® PERFECT CLEAN pre automatické kávovary.

Program čistenia trvá približne 15 minút a nemal by byť prerušený.

Program čistenia prebieha v niekoľkých stupňoch. Pokrok sa zobrazí počtom zobrazených kávových zŕn.

Počas programu čistenia prístroj vykoná niekoľko prepláchnutí. Pritom sa tiež prepláchnu i odkvapkávacia miska.

Podmienka: Prístroj je pripravený na prevádzku.

1.  Stlačením ovládacieho tlačidla "Servis" na dlhšie ako 2 sekundy sa dostanete do servisného režimu 1.
2.  **clean** Opakovane stláčajte ovládacie tlačidlo "Servis" dovtedy, pokiaľ sa neobjaví program čistenia.
3.  Na spustenie programu čistenia stlačte ovládacie tlačidlo "Servis" na dlhšie ako 2 sekundy.
 - » **clean** Ukazateľ *Čistenie* bliká až do konca programu čistenia.



 Spustí sa prvý stupeň programu čistenia. Svetí jedno kávové zrno.

- »  Ukazateľ *Odkvapkávacia miska* svieti a vyzve Vás vyprázdniť odkvapkávaciu misku a nádobu na kávovú usadeninu.
4. Vyprázdňte odkvapkávaciu misku a nádobu na kávovú usadeninu.
 5. Vsadte odkvapkávaciu misku bez nádoby na kávovú usadeninu.
 6. Pod výtok postavte nádobu na kávovú usadeninu.
 - » Prístroj prepláchnu dvakrát.

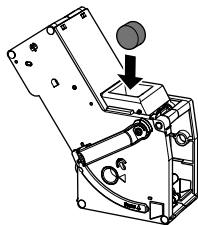
- » **clean** Ukazateľ *Čistenie* rýchlo bliká a vyzve Vás vybrať sparovaciu jednotku a vložiť čistiacu tabletu.
- 7. Vyberte sparovaciu jednotku. Pritom prístroj nevypnite.
- 8. Sparovaciu jednotku opláchnite pod tečúcou vodou (pozri kapitolu 7.3 *Čistenie sparovacej jednotky* na strane 492).
- 9. Vložte čistiacu tabletu do sparovacej jednotky. Vsaďte sparovaciu jednotku do prístroja.



Obr. 18: Vloženie čistiacej tablety do sparovacej jednotky.

- ● Spustí sa druhý stupeň programu čistenia. Svieta dve kávové zrná.
 - » Prístroj vykoná niekoľko prepláchnutí.
 - »  Ukazateľ *Odkvapkovácia miska* svieta i vyzve Vás vyprázdniť odkvapkovaciu misku a nádobu na kávovú usadeninu.
- ● ● Spustí sa tretí stupeň programu čistenia. Svieta tri kávové zrná.
 - 10. Vyprázdňte odkvapkovaciu misku a nádobu na kávovú usadeninu.
 - 11. Vsaďte odkvapkovaciu misku bez nádoby na kávovú usadeninu.
- ● ● Spustí sa štvrtý stupeň programu čistenia. Blikajú tri kávové zrná.
 - 12. Pod výtok postavte nádobu na kávovú usadeninu.
 - » Prístroj vykoná niekoľko prepláchnutí.
 - »  Ukazateľ *Odkvapkovácia miska* svieta i vyzve Vás vyprázdniť odkvapkovaciu misku a nádobu na kávovú usadeninu.

- 13. Vyprázdňte odkvapkovaciu misku a nádobu na kávovú usadeninu.
- 14. Vsaďte odkvapkovaciu misku a nádobu na kávovú usadeninu.
 - » Program čistenia je ukončený.
 - » Ukazateľ *Čistenie* zhasne.
 - » Prístroj je pripravený na prevádzku.

Informácia

Ak bol program čistenia prerušený, napr. z dôvodu náhodne vypnutého prístroja, musíte znova zapnúť prístroj a postupovať podľa pokynov od kroku 10. Prístroj je potom pripravený na prevádzku, aj keď nebol úplne vyčistený. Pre úplné čistenie musíte vykonať program čistenia od začiatku.

7.5 Vykonalie programu odvápnenia

Program odvápnenia odstráni vodný kameň v prístroji odvápňovačom pre plne automatické kávovary.

Aby ste predišli poškodeniu prístroja, odporúčame, aby ste program odstraňovania vodného kameňa vykonávali každé 3 mesiace - alebo ak Vás k tomu prístroj vyzve - keď pravidelne nepoužívate vodný filter.

decal Svietači ukazateľ *Odvápnenie* Vás vyzve odstrániť vodný kameň.

POZOR

Kontakt s odvápňovačom môže spôsobiť podráždenie očí a pokožky.

- Dodržiavajte pokyny pre spracovanie na obale odvápňovača.

POZOR

Vytekajúca horúca voda a horúca parná rúrka

- Nedotýkajte sa parnej rúrky počas používania a bezprostredne po ňom.
- Počkajte, dokiaľ parná rúrka nevychladne.

POZOR

Použitie nesprávnych odvápnovačov a nedodržanie návodu na použitie môže viesť k poškodeniu prístroja.

- Používajte výhradne tekutý odvápnovač Melitta® ANTI CALC pre plne automatické kávovary.
- Dodržiavajte pokyny pre spracovanie na obale odvápnovača.

POZOR

Počas programu odvápnenia sa môže poškodiť naskrutkovaný vodný filter.



- Vyberte vodný filter (pozri Obr. 19 na strane 496).
- Počas programu odvápnenia dajte vodný filter do nádoby s vodou z vodovodu.
- Po dokončení programu odvápnovania môžete opäť nasadiť vodný filter a pokračovať v jeho používaní.

Program odvápnenia trvá približne 25 minút a nemal by byť prerušený.

Program odvápnenia prebieha v niekoľkých stupňoch. Pokrok sa zobrazí počtom zobrazených kávových zŕn.

Počas programu odvápnenia prístroj vykoná niekoľko prepláchnutí. Prítom sa tiež prepláchnu i odkvapkávacia miska.

Podmienka: Prístroj je pripravený na prevádzku.

1.  Stlačením ovládacieho tlačidla "Servis" na dlhšie ako 2 sekundy sa dostanete do servisného režimu 1.
2.  **decalc** Opakovane stláčajte ovládacie tlačidlo "Servis" dovtedy, pokiaľ sa neobjaví program odvápnenia.
3.  Na spustenie programu odvápnenia stlačte ovládacie tlačidlo "Servis" na dlhšie ako 2 sekundy.
 - » **decalc** Ukazateľ *Odvápnenie* bliká až do ukončenia programu odvápnenia.

 Spustí sa prvý stupeň programu odvápnenia. Svetí jedno kávové zrnko.

- »  Ukazateľ *Odkvapkávacia miska* svieti a vyzve Vás vyprázdniť odkvapkávaciu misku a nádobu na kávový usadeninu.

4. Vyprázdnite odkvapkávaciu misku a nádobu na kávový usadeninu.
5. Vsadte odkvapkávaciu misku bez nádoby na kávový usadeninu.
6. Pod Cappuccinatore postavte nádobu na kávový usadeninu.



- »  Ukazateľ *Voda* svieti a vyzve Vás, naliať roztok odvápnovača do nádržky na vodu.

7. Odoberte nádržku na vodu.
8. Do nádržky na vodu nalite 0,5 litra odvápnovacieho roztoku. Dodržiavajte pritom príslušný návod na použitie odvápnovača pre plne automatické kávovary.
9. Opäť vsaďte nádržku na vodu.

 Spustí sa druhý stupeň programu odvápnenia. Svetia dve kávové zrná. Odvápnovač vyžaduje dobu účinku ca. 20 minút. Počas tejto doby sa vykoná niekoľko prepláchnutí.

- »  Potom svieti ukazateľ *Para* a vyzve Vás otvoriť "Ventil".

10.  Otvorte "Ventil".

- »  Ukazateľ *Para* bliká. Prístroj vykoná niekoľko prepláchnutí.
- »  Ukazateľ *Odkvapkávacia miska* svieti a vyzve Vás vyprázdniť odkvapkávaciu misku a nádobu na kávový usadeninu.



11. Vyprázdnite odkvapkávaciu misku a nádobu na kávový usadeninu.
12. Vsadte odkvapkávaciu misku bez nádoby na kávový usadeninu.
13. Pod Cappuccinatore postavte nádobu na kávový usadeninu.

- »  Ukazateľ *Voda* svieti a vyzve Vás, naliať vodu do nádržky na vodu.

14. Odoberte nádržku na vodu.
15. Nádržku na vodu dôkladne opláchnite a nalite do nej čerstvú vodu.
16. Vsadte nádržku na vodu.

☉ ☉ ☉ Spustí sa tretí stupeň programu odvápnenia. Svetia tri kávové zrná.

- » Horúca voda odteká do nádoby na kávovú usadeninu.
- »  Ukazateľ *Para* bliká.

17.   Akonáhle svieti ukazateľ *Para*, zatvorte "Ventil".

- »  Ukazateľ *Odkvapkávacia miska* svieti a vyzve Vás vyprázdniť odkvapkávaciu misku a nádobu na kávovú usadeninu.

18. Vyprázdňte odkvapkávaciu misku a nádobu na kávovú usadeninu.
19. Vsadte odkvapkávaciu misku a nádobu na kávovú usadeninu.

- » Program odvápnenia je ukončený.
- » Ukazateľ *Odvápnenie* zhasne.
- » Prístroj je pripravený na prevádzku.

Informácia

Ak bol program odvápnenia prerušený, napr. z dôvodu náhodne vypnutého prístroja, musíte znova zapnúť prístroj a postupovať podľa pokynov od kroku 11. Prístroj je potom pripravený na prevádzku, aj keď nebol úplne odvápneneý. Pre úplné odvápnenie musíte vykonať program odvápnenia od začiatku.

7.6 Použitie vodného filtra

Použitie vodného filtra predlžuje životnosť prístroja a nemusíte prístroj často odvápnovať. Vodným filtrom sa odfiltrujú vápno a iné znečisťujúce látky z vody.

Používajte výhradne filtračné patróny Melitta® Pro Aqua pre plne automatické kávovary. Dodržiavajte pokyny pre spracovanie na obale vodného filtra.

Informácia

Pri použití a pravidelnej výmene filtračnej patróny Melitta® Pro Aqua sa prístroj musí odvápníť iba raz za rok.

Údaje sú založené na priemere 6 kávových nápojov s vždy 120 ml za deň a 6násobnej výmene filtra za rok.

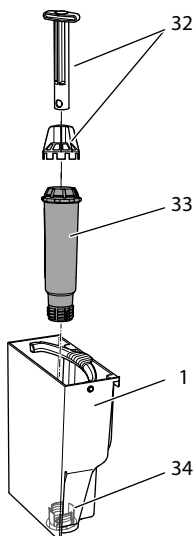

Obr. 19: Naskrutkovanie a odskrutkovanie vodného filtra

Vodný filter (33) sa zaskrutkuje alebo odskrutkuje pomocou skutkovacej pomôcky (32) do/zo závitú (32) na dne nádržky na vodu (1).





Informácia

Vodný filter by nemal stáť dlhší čas nasucho. V prípade dlhšieho nepoužívania odporúčame skladovať vodný filter v nádobe s vodou z vodovodu v chladničke.

Vsadenie vodného filtra

Podmienka: Prístroj je pripravený na prevádzku.

1.  Stlačením ovládacieho tlačidla "Servis" na dlhšie ako 2 sekundy sa dostanete do servisného režimu 1.

2.   Opakovane stláčajte ovládacie tlačidlo "Servis" dovtedy, pokiaľ sa neobjaví program filtra.
3.   Stlačte ovládacie tlačidlo "Intenzita kávy", dokiaľ sa nerozsvieti jedno kávové zrno.
4. Postupujte podľa príkazov z kapitoly *Výmena vodného filtra* od kroku 3.

Výmena vodného filtra







Na zachovanie rovnakého účinku vodného filtra odporúčame vymeniť vodný filter každé 2 mesiace - alebo ak Vás k tomu prístroj vyzve.

 Svietiaci ukazateľ *Filter* Vás vyzve vymeniť vodný filter.

Informácia



- Keď používate vodný filter, nemôžete nastaviť tvrdosť vody. Tvrdosť vody je automaticky nastavená na mäkkú vodu (pozri kapitolu 6.3 *Nastavenie tvrdosti vody* na strane 489).
- Pred vsadením vodného filtra ho vložte na niekoľko minút do nádoby s čerstvou vodou z vodovodu.

Podmienka: Prístroj je pripravený na prevádzku.

1.  Stlačením ovládacieho tlačidla "Servis" na dlhšie ako 2 sekundy sa dostanete do servisného režimu 1.
2.   Opakovane stláčajte ovládacie tlačidlo "Servis" dovtedy, pokiaľ sa neobjaví program filtra.
 - »  Svieti jedno zrno.
3.  Na spustenie programu filtra stlačte ovládacie tlačidlo "Servis" na dlhšie ako 2 sekundy.
 - »  Ukazateľ *Filter* bliká až do ukončenia programu filtra.
 - »  Ukazateľ *Odkvapkávací miska* svieti a vyzve Vás vyprázdniť

- odkvapkávaciu misku a nádobu na kávovú usadeninu.
4. Vyprázdňte odkvapkávaciu misku a nádobu na kávovú usadeninu.
5. Vsaďte odkvapkávaciu misku bez nádoby na kávovú usadeninu.
6. Pod Cappuccinatore postavte nádobu na kávovú usadeninu.
 - »  Ukazateľ *Voda* svieti a vyzve Vás, odobrať nádržku na vodu a vložiť vodný filter.
7. Odoberte nádržku na vodu.
8. Vyprázdňte nádržku na vodu.
9. Vsaďte nový filter do nádržky na vodu (pozri *Obr. 19*).
10. Do nádržky na vodu nalite vodu.
11. Opäť vsaďte nádržku na vodu.

- »  Ukazateľ *Para* svieti a vyzve Vás otvoriť "Ventil".





12.  Otvorte "Ventil".
Ak Vás prístroj počas tohto procesu vyzve naliať vodu do nádržky na vodu, tak najskôr zatvorte "Ventil". Nalite vodu do nádržky na vodu a potom otvorte "Ventil".
 - » Filter sa prepláchne vodou.
 - » Voda vyteká do nádoby pod Cappuccinatore.
 - »  Ukazateľ *Para* svieti a vyzve Vás zatvoriť "Ventil".

13.  Zatvorte "Ventil".
 - » Program filtra je ukončený.
 - » Ukazateľ *Filter* zhasne.
 - » Prístroj je pripravený na prevádzku.

Trvalé odhlásenie vodného filtra

Ak ste odstránili použitý vodný filter a chcete pokračovať v prevádzke prístroja bez vodného filtra, odhláste vodný filter na prístroji:

1. Odoberte nádržku na vodu.
2. Vyprázdňte nádržku na vodu.
3. Odstráňte vodný filter (pozri *Obr. 19*).
4. Do nádržky na vodu nalite vodu.
5. Opäť vsaďte nádržku na vodu.

6.  Stlačením ovládacieho tlačidla "Servis" na dlhšie ako 2 sekundy vyvoláte servisný režim 1.
7.   Opakovane stláčajte ovládacie tlačidlo "Servis" dovtedy, pokiaľ sa neobjaví indikácia funkcie *Filter*.
8.  Stlačte ovládacie tlačidlo "Intenzita kávy" tak často, dokiaľ nesvieti žiadne kávové zrno.
9.  Stlačením ovládacieho tlačidla "Servis" na dlhšie ako 2 sekundy uložíte nastavenie a opustíte servisný režim.
 - » Vodný filter je odhlásený.
 - » Tvrdosť vody sa nastaví späť na stupeň tvrdosti, ktorý prístroj uložil pred vložením vodného filtra.
10. Prípadne nastavte tvrdosť vody (pozri kapitola 6.3 *Nastavenie tvrdosti vody* na strane 489).

8 Preprava, skladovanie a likvidácia

8.1 Odparenie prístroja

Odporúčame prístroj odpariť v prípade dlhšieho nepoužívania, pred prepravou a v prípade nebezpečenstva mrazu.

Pri odparení sa z prístroja odstráni zvyšková voda.









Po opätovnom uvedení prístroja do prevádzky sa po zapnutí vykoná automatické prepláchnutie a prístroj sa odvzdušní (pozri kapitola 3.6 *Prvé zapnutie prístroja* na strane 482).

POZOR



Unikajúca vodná para a horúca parná rúrka

- Nesiahajte do unikajúcej vodnej pary.
- Nedotýkajte sa parnej rúrky počas používania a bezprostredne po ňom. Počkajte, dokiaľ parná rúrka nevychladne.

Podmienka: Prístroj je pripravený na prevádzku.

1.   Stlačením ovládacieho tlačidla "Servis" a dodatočne odberového tlačidla "Káva" na dlhšie ako 2 sekundy sa dostanete do servisného režimu 2.
2.   Opakovane stláčajte ovládacie tlačidlo "Servis" dovtedy, pokiaľ sa neobjaví indikácia funkcie *Odparenie*.
3.  Na spustenie odparenia stlačte ovládacie tlačidlo "Servis" na dlhšie ako 2 sekundy.
 - »  *Zobrazenie pripravenosti* bliká, až kým sa nedosiahne pripravenosť pary.
 - »  Ukazateľ *Voda* svieti a vyzve Vás, odobrať nádržku na vodu.
4. Odoberte nádržku na vodu a vyprázdnite ju.
 - »  Ukazateľ *Para* svieti a vyzve Vás otvoriť "Ventil".



5.  Otvorte "Ventil".
 - » Voda a para unikajú z Cappuccinatore.
 - »  Ukazateľ *Para* bliká.
 - » Ukazateľ *Para* svieti a vyzve Vás zatvoriť "Ventil".



6.  Zatvorte "Ventil".
 - » Prístroj saje odparený a automaticky sa vypne.

8.2 Preprava prístroja

POZOR

Zmrznutá zvyšková voda môže poškodiť prístroj.

- Prístroj nevystavujte teplotám pod 0° C.

Prepravujte prístroj v originálnom balení. Zabráňte tým poškodeniu pri preprave.

Pred prepravou prístroja vykonajte nasledujúce činnosti:

1. Nechajte prístroj odpariť (pozri kapitolu 8.1 *Odparenie prístroja* na strane 498).
2. Vyprázdňte odkvapkávaciú misku a nádobu na kávovú usadeninu.
3. Vyprázdňte nádržku na vodu.
4. Vyprázdňte nádobu na zrná
5. Vyčistite prístroj (pozri kapitolu 7.1 *Všeobecné čistenie* na strane 491).
6. Prístroj zabalte.

Informácia

- Pri odoslaní prístroja do servisných stredísk Melitta nie je potrebné zaslať i plech na šálky. Zabráňte tak škrcancom v dôsledku dopravy.
- Na upevnenie voľných dielov nepoužívajte bežne dostupné lepiace a baliace pásy. Pri odlepení ostanú zvyšky lepidla prilepené na prístroji, ktoré sa ťažko dajú odstrániť.

8.3 Likvidácia prístroja

 Prístroje, označené týmto symbolom, podliehajú európskej smernici č. 2002/96/ES o odpade z elektrických a elektronických zariadení (WEEE-Waste Electrical and Electronic Equipment).

Elektrické spotrebiče nepatria do domáceho odpadu.

Zlikvidujte prístroj ekologickým spôsobom pomocou vhodných zberných systémov.

9 Technické údaje

Technické údaje	
Prevádzkové napätie	220 V – 240 V, 50 Hz – 60 Hz
Príkion	1450 W
Tlak čerpadla	maximálne 15 bar
Rozmery	
Šírka	200 mm
Hĺbka	460 mm
Výška	353 mm
Kapacita	
nádoba na zrná	250 g
nádržka na vodu	1,5 l





Technické údaje	
Hmotnosť (prázdne)	8,1 kg
Podmienky okolia	
Teplota	10 °C – 32 °C
Relatívna vlhkosť vzduchu	30 % – 80 % (žiadna kondenzácia)

Rozsah tvrdosti vody	°dH	°e	°fH
Mäkká	0 až 10	0 až 13	0 až 18
Stredná	10 až 15	13 až 19	18 až 27
Tvrdá	15 až 20	19 až 25	27 až 36
Veľmi tvrdá	> 20	> 25	> 36

10 Poruchy

Ak nižšie uvedené opatrenia neodstránia poruchu alebo ak sa vyskytnú iné poruchy, ktoré tu nie sú uvedené, kontaktujte našu poradenskú linku.

Číslo poradenskej linky nájdete vo veku nádržky na vodu alebo na našej webovej stránke v oblasti Servis.

Porucha	Príčina	Opatrenie
Káva len odkvapkáva z výtoku.	Príliš jemný stupeň mletia.	▪ Nastavte hrubší stupeň mletia (pozri kapitola 6.8 na strane 491).
	Prístroj je znečistený.	▪ Vyčistite sparovaciu jednotku (pozri kapitola 7.3 na strane 492). ▪ Vykonajte program čistenia (pozri kapitolu 7.4 na strane 493).
	Prístroj je zanesený vodným kameňom.	▪ Vykonajte program odvápnenia (pozri kapitola 7.5 na strane 494).
Káva nevyteká.	Nádržka na vodu nie je naplnená alebo nie je správne vsadená.	▪ Nalite vodu do nádržky na vodu a dbajte na správne vsadenie (pozri kapitola 4.3 na strane 484).
	Sparovacia jednotka je upchatá.	▪ Vyčistite sparovaciu jednotku (pozri kapitola 7.3 na strane 492).
Keď je mlieko napenené, vznikne príliš málo mliečnej peny.	Cappuccinatore je znečistený.	▪ Vyčistiť Cappuccinatore (pozri kapitola 7.2 na strane 492).
Aj keď je nádoba na zrná plná, prístroj indikuje, že sa musia naplniť kávové zrná.	Kávové zrná nespahnú do mlynčeka.	▪ Stlačiť jedno odberové tlačidlo. ▪ Ľahko poklepte na nádobu na zrná. ▪ Vyčistite nádobu na kávové zrná. ▪ Kávové zrná sú príliš mastné. Použite iné kávové zrná.
Hlučný zvuk mlynčeka.	V mlynčeku sa nachádzajú cudzie telesá.	▪ Kontakovať poradenskú linku.
Sparovacia jednotka sa po vybratí nedá vsadiť späť.	Rukoväť na zablokovanie sparovacej jednotky nie je v správnej polohe.	▪ Skontrolujte, či správne zaskočila rukoväť zablokovania (pozri kapitola 7.3 na strane 492).
	Pohon nie je v správnej pozícii.	▪ Stlačte odberové tlačidlo "Káva" a súčasne ovládacie tlačidlo "2 šálky" na dlhšie ako 2 sekundy. Prístroj vykoná inicializáciu.
Rýchle striedavé blikanie indikácií:  	Porucha softvéru	▪ Vypnúť a opäť zapnúť prístroj (pozri kapitola 4.1 na strane 482). ▪ Kontakovať poradenskú linku.
Rýchle striedavé blikanie indikácií:  clean	Sparovacia jednotka nie je vsadená.	▪ Vsadiť a zablokovať sparovaciu jednotku.
Indikácia svieti, bez toho, že by bola aktivovaná: 	Prístroj nie je úplne odvzdušnený.	▪ Odvzdušnite prístroj otočením otočného gombíka v smere hodinových ručičiek až na doraz. Keď ukazateľ <i>Para</i> svieti nepretržite, otočte otočný gombík proti smeru hodinových ručičiek až na doraz. ▪ Vyčistite sparovaciu jednotku (pozri kapitola 7.3 na strane 492).



Melitta Europa GmbH & Co. KG
Division Household Products
Ringstr. 99
D-32427 Minden
Germany
www.melitta.de

Editorial department:
ZINDEL AG
www.zindel.de